



## 2 Werkstatt & Werkzeug

- **Werkzeuge, Handwerkzeuge** Seite 32 - 56
- **Bohren, Schneiden, Fräsen & Co., SDS-Plus, SDS-Max** Seite 57 - 65
- **Holzbearbeitung** Seite 66 - 67
- **Trenn- & Schleifscheiben, Schleifpapier** Seite 68 - 71
- **Praktische Helfer für die Werkstatt** Seite 72 - 78  
(Klebebänder, Kabelbinder, Markierungsstifte, Maurerzubehör, Cuttermesser, u.v.m.)
- **Reinigen, Schmieren, Reparieren, Kleben, Dichten** Seite 79 - 86  
(Sprays, Kartuschen, Spritzen, Dosen, Kanister)
- **Pumpen, Kanister, Trichter, Öler für Diesel, Benzin, AdBlue, Öl** Seite 87 - 91
- **Fette, Fettpressen, Fettpumpen, Zubehör** Seite 92 - 95
- **Motor-, Getriebe-, Stou-, Uttoöle, sonstige Öle** Seite 96 - 98
- **Kühlerfrostschutz, Starthilfe & Co.** Seite 99 - 103
- **Druckluftwerkzeug, Kompressoren, Reifenfüller, Schlauchflicken & Co.** Seite 104 - 113
- **Schweißen** Seite 114 - 118
- **Heben & Zurren** Seite 119 - 126



### PROJAHN Werkstattwagen GALAXY, ohne Bestückung mit 7 Schubfächern

- + umfangreiches Zubehör lieferbar auf Anfrage
- + individuell mit Werkstattwagen-Einlagen bestückbar (mit oder ohne Werkzeug)
- + Multifunktional durch seitliche Vierkant-Lochblechwände
- + Profi-Qualität, hohe Sicherheit, Langlebigkeit und umfangreiches Zubehör zum attraktiven Preis
- + Gesamtbelastbarkeit bis zu 450 kg statisch
- + Schubfächer-Sicherheits-Stopp-System – nur ein Schubfach ausziehbar (BG-konform)
- + 7 Schubfächer, davon 2x Höhe 154 mm und 5x 75 mm
- + Innenabmessung Schubfach: (BxT) 560 x 395 mm
- + Schubfachbelastbarkeit bis zu 40 kg
- + Schubfächer mit Vollauszug
- + überdimensionierte Rollen erleichtern das Bewegen des Wagens
- + hochstabile, kugelgelagerte Schubfachauszüge
- + öl- und säurebeständige Rollen
- + sichere Werkzeugaufbewahrung
- + Diebstahlschutz durch Zentralverriegelung

#### Abmessungen (H x B x T) 980 x 678 (755 inkl. Griff) x 459 mm

Doppelwandkonstruktion, Stahlblech, pulverbeschichtet, Materialstärke 0,8 mm

Best.-Nr.	Farbe	netto	Preis
200066591	● schwarz/silbergrau	588,23 €	699,99 €
200066592	● blau/silbergrau	588,23 €	699,99 €
200066593	● rot/silbergrau	588,23 €	699,99 €



Inhalt



145 Teile



61 Teile



23 Teile

#### Beschreibung wie oben jedoch mit 229-tlg. procraft Werkzeugbestückung

- + universelle Werkzeugbestückung für 3 Schubfächer
- + mit 3 stabilen und hochwertigen 72-Zahn-Feinzahnknarren

Best.-Nr.	Farbe	netto	Preis
200066595	● schwarz/silbergrau	756,29 €	899,99 €
200066597	● blau/silbergrau	756,29 €	899,99 €
200066596	● rot/silbergrau	756,29 €	899,99 €

### Kombination aus PROJAHN Steckschlüsselsatz und Bit-Box

- + farbige markierte Bits erleichtern das Suchen des richtigen Bits

Inhalt der Box:

- + je 1 Stück: Sechskant Nüsse 1/4" - 5,5-6-7-8-9-10-11-12-13-14 mm
- + Umschaltknarre 48 Zahn / Kardangelen / Steckgriff
- + 2 Adapter: 1/4" Knarre x 1/4" Bit
- + Schlitz Bits: 4-5, PH Bits: 1-2-3
- + PZ Bits: 1-2-3
- + Torx Bits TX: 10-15-20-25-27-30-40
- + Innensechskant: 2-2,5-3-4-5-6 mm
- + Verlängerungen: 50 + 100 mm



Best.-Nr.	netto	Preis
200066653	42,01 €	49,99 €

### PROJAHN 1/4" + 1/2" Proficraft Werkzeugkoffer mit 72 Zahn Knarre, 98-tlg.

- + umfangreiche, universelle Bestückung
- + attraktiver und hochwertiger Kunststoffkoffer
- + Knarre mit ergonomischem 2K-Griff für sicheren Halt und ermüdungsfreies Arbeiten
- + Ringgabelschlüssel 8 - 19 mm, Hammer, Steckschlüssel-Einsätze 4 - 24 mm und hochwertige Bit-Box
- + Zangen, Schraubendreher, Winkelstiftschlüssel etc., für nahezu jeden Einsatz

Inhalt finden

Sie unter

[www.agrimarkt.de](http://www.agrimarkt.de)



Best.-Nr.	netto	Preis
200068948	134,45 €	159,99 €

### PROJAHN 1/2" Proficraft Steckschlüsselkoffer metrisch 6-kant - fein/ 72 Zähne, 22-tlg.



- + 22 Werkzeuge (metrisch) im stoßfesten Kunststoffkoffer
- + hochwertige, ergonomische 12,5 [1/2"] Umschaltknarre mit Feinverzahnung
- + Steckschlüssel-Einsätze 12,5 [1/2"] 10 - 32 mm
- + inklusive Zündkerzen-Steckschlüssel-Einsätze 12,5 [1/2"] 16 + 21 mm
- + Verlängerungen 125 + 150 mm
- + Gleitgriff-Adapter
- + Kardangelen

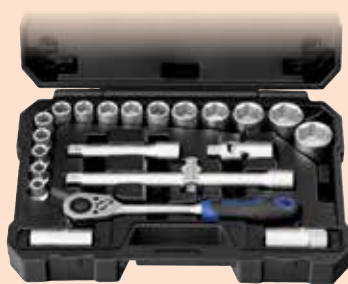

Best.-Nr.	netto	Preis
200072396	50,38 €	59,95 €





**Bestückung:**



[www.agrimarkt.de](http://www.agrimarkt.de)

**1/4" + 1/2" Steckschlüssel-Satz, 94-tlg.**

Material: Chrom-Vanadium-Stahl

- + Ratsche 1/2" und 1/4"
- + 18x Nüsse 1/2" (10-24, 27, 30, 32)
- + 13x Nüsse 1/4" (4, 4.5, 5, 5.5, 6-14)
- + Gelenkstücke 1/2" & 1/4"
- + Schiebestück 1/4"
- + 1x T-Gleitgriff
- + Verlängerungen 1/2" 125 mm & 250 mm
- + Verlängerungen 1/4" 50 mm & 100 mm
- + Inbusschlüssel 3x
- + 2x Zündkerzeinsatz (16, 21)
- + Schraubendrehergriff 1/4" 150 mm
- + Spiralverlängerung (flexibel) 1/4" 145 mm
- + Tiefe Nüsse 1/2" 4x (14, 15, 17, 19)
- + Tiefe Nüsse 1/4" 8x (6-13)
- + Bit Adapter 5/16" auf 1/2"
- + Bit Set 1/4" Innengewinde (17 St.)
- + T-Bits Außengewinde (16 Stück)

**5 Jahre Garantie**

Best.-Nr.	netto	Preis
200074058	58,82 €	69,99 €



**5 Jahre Garantie**

**Bestückung:**



[www.agrimarkt.de](http://www.agrimarkt.de)

**1/4" und 1/2" Werkzeugkoffer mit 72 Zahn Knarre, 106-tlg.**

- + umfangreiche, universelle Bestückung für nahezu jeden Einsatz
- + attraktiver und hochwertiger Kunststoffkoffer mit geteilten Fächern
- + Knarre mit 2K-Griff für sicheren Halt und ermüdungsfreies Arbeiten
- + Ringgabelschlüssel: 6 - 19 mm
- + Steckschlüssel-Einsätze: 4 - 24 mm
- + Bit-Box, Hammer, Zangen, Schraubendreher, Winkelstiftschlüssel, uvm.

Best.-Nr.	netto	Preis
200076088	117,64 €	139,99 €

**Werkzeugkoffer Steckschlüsselsatz, 1/4" - 1/2", 54-tlg.**

- + 13x Stechnüsse 1/4" 4 - 14 mm
- + 16x Stechnüsse 1/2" 12 - 32 mm
- + 3x Verlängerung 50 / 100 / 150 mm
- + 11x Ringschlüssel mit Ratschenschlüssel: 8 / 9 / 10 / 11 / 12 / 13 / 14 / 15 / 17 / 19 / 22 mm
- + 2x Verlängerung 125 / 250 mm
- + 2x Winkelgelenk 1/4" + 1/2"
- + 2x Ratschen 1/4" + 1/2"
- + je 1x: Knebel, Vierkant für Knebelgriff, Zündkerzen-nüsse 1/2" 16 - 21 mm



**Bestückung:**



[www.agrimarkt.de](http://www.agrimarkt.de)

Best.-Nr.	netto	Preis
200074180	57,98 €	69,00 €

**5 Jahre Garantie**

**1/4", 3/8" und 1/2" Steckschlüssel-Satz, 171-tlg.**

- + 171 Werkzeuge im stoßfesten Koffer
- + sehr gut geordnete Struktur im Koffer
- + Steckschlüssel-Einsätze:
  - 13x Stechnüsse Standard, 7x tief 1/4"
  - 10x Stechnüsse Standard, 6x tief 3/8"
  - 17x Stechnüsse Standard, 5x tief 1/2"
- + je eine ergonomische Ratsche 1/4" 3/8" und 1/2", uvm.
- + Maße (B x L x H): 45 x 36 x 6,5 mm
- + Gewicht: 8,5 kg



**Bestückung:**



[www.agrimarkt.de](http://www.agrimarkt.de)

Best.-Nr.	netto	Preis
200076087	92,43 €	109,99 €

**5 Jahre Garantie**

**Arbeitsleuchten, Taschenlampen und mehr**

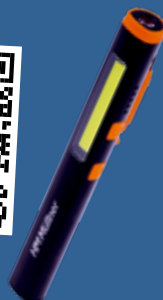

finden Sie unter [www.agrimarkt.de](http://www.agrimarkt.de)

**1/4" Steckschlüssel-Garnitur, 36-tlg.**

Im Stahlblechkasten, Chrom-Vanadium Stahl, verchromt  
Inhalt:

- + Steckschlüssel-Einsätze 6-kant: 4 - 4,5 - 5 - 5,5 - 6 - 6,5 - 7 - 8 - 9 - 10 - 11 - 12 - 13 mm
- + Schraubendreher-Einsätze: PH 1 - PH 2 - 4 - 5,5 mm
- + Innensechsk.-Schraubendr.-Einsätze: 3 - 4 - 5 - 6 mm
- + TX Schraubendreher-Einsätze: T20 - T25 - T27 - T30
- + Sechskant-Stiftschlüssel: 1,25 - 1,5 - 2 - 2,5 - 3 mm
- + Steckgriff mit 1/4" Antriebsvierkant
- + Verlängerung: 50-100 mm
- + Adapter-Gleitstück: 3/8" x 1/4"
- + Umschaltknarre: 140 mm, 43 Zähne
- + Kardan-Gelenk



Best.-Nr.	netto	Preis
200035538	28,99 €	34,50 €

**1/4" + 1/2" Steckschlüssel-Garnitur, 23-tlg.**

Im Stahlblechkasten, Chrom-Vandium-Stahl, verchromt  
Inhalt:

- 1/4" Antrieb
- + TX Schraubendreher-Einsätze: T8 - T10 - T15 - T20 - T25 - T27 - T30
- + E-TX Schraubendreher-Einsätze: E4 - E5 - E6 - E8
- 1/2" Antrieb
- + TX Schraubendreher-Einsätze: T40 - T45 - T50 - T55 - T60
- + E-TX Schraubendreher-Einsätze: E10 - E12 - E14 - E18
- Sonstige
- + TX Stiftschlüssel: T6 - T8 - T10



Best.-Nr.	netto	Preis
200035542	29,40 €	34,99 €

**Adapter-Satz (Übergangsteil) für Steckschlüssel-Einsätze, 6-tlg.**

Abkürzungen: IV (Innenvierkant)  
AV (Außenvierkant)

- Inhalt:
- je 1x Adapter, max Belastung 60 Nm: IV1/4"-AV3/8", IV3/8"-AV1/4"
  - je 1x Adapter, max Belastung 200 Nm: IV3/8"-AV1/2", IV1/2"-AV3/8"
  - je 1x Adapter, max Belastung 500 Nm: IV1/2"-AV3/4", IV3/4"-AV1/2"



Best.-Nr.	netto	Preis
200078204	16,76 €	19,95 €

**1/4" Steckschlüssel-Einsatz 6-kant, DIN 3124**

Chrom-Vanadium Stahl, verchromt, Länge 25 mm



Best.-Nr.	Größe	netto	Preis
632316	4,0 mm	2,10 €	2,50 €
632318	4,5 mm	2,18 €	2,60 €
632319	5,0 mm	2,27 €	2,70 €
632320	5,5 mm	2,35 €	2,80 €
632321	6,0 mm	2,44 €	2,90 €
632322	7,0 mm	2,52 €	3,00 €
632323	8,0 mm	2,61 €	3,10 €
632324	9,0 mm	2,69 €	3,20 €
632325	10,0 mm	2,77 €	3,30 €
632326	11,0 mm	2,86 €	3,40 €
632401	12,0 mm	2,94 €	3,50 €
632402	13,0 mm	3,03 €	3,60 €
632403	14,0 mm	3,15 €	3,75 €

**1/2" Steckschlüssel-Garnitur, 29-tlg.**

Im Stahlblechkasten, Chrom-Vanadium-Stahl, verchromt  
Inhalt:

- + Steckschlüssel-Einsätze 6-kant: 8 - 9 - 10 - 11 - 12 - 13 - 14 - 15 - 16 - 17 - 18 - 19 - 20 - 21 - 22 - 24 - 27 - 30 - 32 mm
- + Steckschlüssel-Einsätze 6-kant lang: 10 - 13 - 17 mm
- + Zündkerzen-Einsätze: 16 - 21 mm
- + Kardan-Gelenk
- + Verlängerungen: 125 + 250 mm
- + Adapter-Gleitstück: 3/8" x 1/2"
- + Umschaltknarre: 250 mm, 45 Zähne



Best.-Nr.	netto	Preis
200035544	67,22 €	79,99 €

**Kraft-Kugelgelenk**

Geeignet für Hand- und Schlagschrauberbetrieb.



Best.-Nr.	Größe	netto	Preis
200075990	1/2"	8,39 €	9,99 €
200078207	3/4"	25,20 €	29,99 €

**Kraft-Kugelgelenk-Satz, 3-tlg.**

Geeignet für Hand- und Schlagschrauberbetrieb, je 1x 1/4" - 3/8" und 1/2".



Best.-Nr.	netto	Preis
200078208	25,17 €	29,95 €

**Gelenkgriff (Knebel)**

Steck-Drehgriff aus Chrom-Vanadium-Stahl mit Außenvierkant



Best.-Nr.	Größe/Länge	Nm	netto	Preis
200078210	1/2" - 250 mm	max. 500	10,88 €	12,95 €
200078211	3/4" - 630 mm	max. 600	30,21 €	35,95 €

**AGRIMARKT**

**Steckschlüssel-Einsatz-Schiene Gear Lock 1/4", 13-tlg.**

Durch spezielles Gear-Lock-Profil universell einsetzbar für Sechskant, Zwölfkant, E-Profil, metrische und Zollgrößen, sowohl für Sechskant- wie Zwölfkant-Einsätze verwendbar, Inhalt: SW 4 - 4,5 - 5 - 5,5 - 6 - 7 - 8 - 9 - 10 - 11 - 12 - 13 - 14 mm

auch passend für:

T-Profil (für TORX) Schraubenköpfe: SW E5 - E18, Zollgrößen: SW 5/32" - 1/2"



Best.-Nr.	netto	Preis
200078201	14,24 €	16,95 €



**1/2" Steckschlüssel-Garnitur, 10-tlg.**

Im Stahlblechkasten, Chrom-Vanadium Stahl, verchromt  
Inhalt:

- Innen-6-kant-Schraubendrehereinsätze: 4 - 5 - 6 - 7 - 8 - 10 - 12 - 14 - 17 - 19 mm

Best.-Nr.	netto	Preis
200035543	25,20 €	29,99 €

**Stehbolzen-Ausdreher, 6 - 19 mm**

- + zum Erneuern selbst festsitzender Stehbolzen
- + geeignet zum Lösen und Festziehen
- + passend für Stehbolzen-Ø 6 bis 19 mm
- + Klemmrad mit Rändelung und gehärtet



Best.-Nr.	netto	Preis
200078203	12,56 €	14,95 €

**Verlängerung für 1/2" Knarre, DIN 3123 C**

Chrom-Vanadium Stahl, verchromt

Best.-Nr.	Länge	netto	Preis
452204	75 mm	5,46 €	6,50 €
450203	125 mm	6,71 €	7,99 €
450204	250 mm	7,98 €	9,50 €
200078212	450 mm	8,39 €	9,99 €
200078213	600 mm	12,60 €	14,99 €



**PROJAHN Umschaltknarren Standard**

- + Chrom-Vanadium-Stahl, 2K-Kunststoff, säurebeständig
- + Oberfläche verchromt und matt satiniert
- + nach DIN 3120 / ISO 1174

- + mit Kugelarretierung
- + Schnelllöseknopf und Richtungsumschalter
- + Qualitätsstufe Standard



Best.-Nr.	Größe	Verzahnung	max. Belastung	Länge	netto	Preis
200066632	1/4"	48 Zähne	78 Nm	140 mm	16,80 €	19,99 €
200066574	3/8"	72 Zähne	208 Nm	191 mm	21,84 €	25,99 €
200066633	1/2"	48 Zähne	646 Nm	260 mm	25,20 €	29,99 €

**PROJAHN PROFESSIONAL Umschaltknarre 1/2"**

- Material Chrom-Vanadium-Stahl, 2K-Kunststoff, säurebeständig, DIN 3120 / ISO 1174, mit Kugelarretierung, Schnelllöseknopf und Richtungsumschalter
- + Verzahnung 40 Zähne
- + maximale Belastung 640 Nm
- + Länge 265 mm



Best.-Nr.	netto	Preis
200066575	39,08 €	46,50 €

**PROJAHN Umschaltknarre 1/2", feinverzahnt**

- + Chrom-Vanadium-Stahl, 2K-Kunststoff, säurebeständig
- + mit Kugelarretierung, Schnelllöseknopf und Richtungsumschalter
- + DIN 3120 / ISO 1174
- + Verzahnung 72 Zähne
- + maximale Belastung 640 Nm
- + Länge 250 mm



Best.-Nr.	netto	Preis
200070824	25,20 €	29,99 €

**PROJAHN Xi-on Steckschlüssel-Einsätze 1/2", metrisch 6-kant**

- + mit dieser einzigartigen Stecknuss können alle gängigen metrischen 6-kant-, 12-kant und Vielzahn-Muttern & -Schrauben geöffnet werden
- + selbst bis zu 85 % abgerundete Schrauben und Muttern können durch das revolutionäre Xi-on Spezialprofil im Innern der Nuss geöffnet werden
- + Greift auch noch, wo herkömmliche Steckschlüssel-Einsätze versagen



Wenn nichts mehr geht, greift Xi-on

Best.-Nr.	Größe	netto	Preis	Best.-Nr.	Größe	netto	Preis
200066628	10 mm	2,51 €	2,99 €	200070718	18 mm	3,15 €	3,75 €
200070713	11 mm	2,69 €	3,20 €	200066631	19 mm	3,36 €	4,00 €
200070714	12 mm	2,73 €	3,25 €	200070719	21 mm	3,57 €	4,25 €
200066629	13 mm	2,69 €	3,20 €	200070720	22 mm	4,20 €	5,00 €
200070715	14 mm	2,86 €	3,40 €	200070721	24 mm	5,04 €	6,00 €
200070716	15 mm	3,03 €	3,60 €	200070722	27 mm	5,88 €	7,00 €
200070717	16 mm	2,90 €	3,45 €	200070723	30 mm	5,88 €	7,00 €
200066630	17 mm	3,19 €	3,80 €	200070724	32 mm	6,30 €	7,50 €

**PROJAHN Xi-on 1/2" Steckschlüssel Schiene, 10-tlg.**

- Inhalt: Ø 10 - 11 - 12 - 13 - 14 - 15 - 16 - 17 - 18 - 19 mm



Best.-Nr.	netto	Preis
200066657	25,13 €	29,90 €



**1/2" Steckschlüssel-Einsatz 6-kant DIN 3124**

Chrom-Vanadium Stahl, verchromt



Best.-Nr.	Größe	Länge	netto	Preis
450117	10 mm	40 mm	2,82 €	3,35 €
450118	11 mm	40 mm	2,90 €	3,45 €
450119	12 mm	40 mm	2,98 €	3,55 €
450120	13 mm	40 mm	3,07 €	3,65 €
450121	14 mm	40 mm	3,15 €	3,75 €
450122	15 mm	40 mm	3,15 €	3,75 €
450123	17 mm	40 mm	3,24 €	3,85 €
450124	19 mm	40 mm	3,32 €	3,95 €
452206	21 mm	40 mm	3,57 €	4,25 €
452207	22 mm	40 mm	3,78 €	4,50 €
452208	23 mm	40 mm	3,99 €	4,75 €
450125	24 mm	40 mm	4,16 €	4,95 €
450126	27 mm	45 mm	4,62 €	5,50 €
450201	30 mm	45 mm	4,83 €	5,75 €
450202	32 mm	45 mm	5,00 €	5,95 €



**1/2" Innensechskant-Schraubendreher-Einsatz DIN 3120 C**

Chrom-Vanadium Stahl, verchromt



Best.-Nr.	Größe x Länge	netto	Preis
601812	4 x 60 mm	5,00 €	5,95 €
601814	5 x 60 mm	5,84 €	6,95 €
601820	6 x 55 mm	5,00 €	5,95 €
601822	6 x 100 mm	6,30 €	7,50 €
611403	7 x 55 mm	5,25 €	6,25 €
611407	8 x 55 mm	5,46 €	6,50 €
611903	10 x 55 mm	5,84 €	6,95 €
611907	12 x 55 mm	6,09 €	7,25 €
611911	14 x 55 mm	6,30 €	7,50 €
611913	17 x 55 mm	6,68 €	7,95 €
611901	19 x 55 mm	7,14 €	8,50 €



**1/2" Steckschlüssel-Einsatz für Innen-Torx-Schrauben DIN 3120**

Chrom-Vanadium Stahl, verchromt, Länge 52 mm



Best.-Nr.	für Gewinde	Größe	netto	Preis
821492	M 4-5	T 20	6,30 €	7,50 €
821493	M 4,5-5	T 25	6,51 €	7,75 €
821494	M 4,5-6	T 27	6,68 €	7,95 €
821495	M 6-7	T 30	6,93 €	8,25 €
821496	M 7-8	T 40	7,14 €	8,50 €
821497	M 8-10	T 45	7,52 €	8,95 €
821498	M 10	T 50	7,98 €	9,50 €
821499	M 12	T 55	8,82 €	10,50 €
821500	M 14	T 60	10,50 €	12,50 €



**Übergangsteil DIN 3123 A**

für 1/2" innen, 3/4" außen, Chrom-Vanadium Stahl, verchromt, Länge 44 mm



Best.-Nr.	netto	Preis
452219	8,36 €	9,95 €

**PROJAHN Adapter Innen-4kant nach DIN 3120**

Ermöglicht die Kombination von Antriebswerkzeugen (Knarren, Drehmomentschlüssel) und Steckschlüssel-Einsätzen mit verschiedenen 4kant-Größen.

- + Chrom-Vanadium-Stahl
- + Antrieb: Innen-4kant, Kugelfangrille
- + Abtrieb: Außen-4kant, Kugelarretierung



Best.-Nr.	Antrieb / Abtrieb	netto	Preis
200075072	3/4" auf 1/2"	15,12 €	17,99 €
200075073	3/4" auf 1"	19,32 €	22,99 €
200075074	1" auf 3/4"	23,52 €	27,99 €



**1/2" Steckschlüssel-Einsatz für Außen-Torx-Schrauben DIN 3120 C**

Chrom-Vanadium Stahl, verchromt, Länge 38 mm



Best.-Nr.	für Gewinde	Größe	netto	Preis
1009966	M 8	E 10	5,25 €	6,25 €
1009967	M 10	E 12	5,46 €	6,50 €
1009968	M 12	E 14	5,84 €	6,95 €
1009969	-	E 16	6,30 €	7,50 €
1009970	M 14	E 18	6,68 €	7,95 €
1009971	M 16	E 20	7,14 €	8,50 €

**Steckschlüssel-Einsatz 1/2", Sechskant, tief, Länge 77 mm**



Best.-Nr.	Größe	netto	Preis	Best.-Nr.	Größe	netto	Preis
200078215	10 mm	3,36 €	4,00 €	200078223	20 mm	4,62 €	5,50 €
200078216	11 mm	3,45 €	4,10 €	200078224	21 mm	5,03 €	5,99 €
200078217	12 mm	3,53 €	4,20 €	200078225	22 mm	5,46 €	6,50 €
200078218	13 mm	3,61 €	4,30 €	200078226	24 mm	5,87 €	6,99 €
200078219	14 mm	3,70 €	4,40 €	200078227	26 mm	6,30 €	7,50 €
200078220	15 mm	3,78 €	4,50 €	200078228	27 mm	6,71 €	7,99 €
200078221	16 mm	3,87 €	4,60 €	200078229	28 mm	7,14 €	8,50 €
200075840	17 mm	3,95 €	4,70 €	200078230	30 mm	7,55 €	8,99 €
200078222	18 mm	4,03 €	4,80 €	200078231	32 mm	7,98 €	9,50 €
200075839	19 mm	4,20 €	5,00 €				

**Drehmomentschlüssel 1/2", 28 - 210 Nm**

- + Umschaltknarre
- + Fixierung des eingestellten Drehmoments durch Arretierschraube
- + zur Drehmomentüberprüfung an Verschraubungen mit Rechtsgewinde
- + Klicksignal bei Erreichen des eingestellten Drehmoments
- + Verriegelung des eingestellten Drehmomentwertes
- + Gewicht: 1450 g



Best.-Nr.	netto	Preis
200078237	33,53 €	39,90 €

**Drehmomentschlüssel 1/2" im Kunststoffkoffer**

- + Umschaltknarre mit automatischer Auslösung durch Klicksignal
- + Fixierung des eingestellten Drehmoments durch Schiebearretierung
- + Auslieferung mit Kalibrierungszertifikat
- + hohe Genauigkeit



Best.-Nr.	Drehmoment	Gewicht	netto	Preis
200078234	42 - 210 Nm	2202 g	84,03 €	99,99 €
200078235	70 - 350 Nm	3160 g	100,83 €	119,99 €

**Digitaler Drehmomentschlüssel 1/2", 40 - 200 Nm**

- + automatische Abschaltung nach 80 Sekunden, wenn nicht in Gebrauch
- + permanente Anzeige des gerade anliegenden Drehmoments
- + akustisches Signal bei Erreichen des voreingestellten Drehmoments
- + für Rechts- und Linksbetrieb
- + Speicherkapazität: 50 Datensätze
- + Arbeitstemperatur: -10°C ~ 60°C
- + Arbeits-Luftfeuchtigkeit: 15% ~ 90%
- + Abweichung: ±2 %
- + Auflösung: 0.1 Nm
- + feinverzahnt, 72 Zähne
- + Länge: 480 mm
- + Gewicht: 1020 g



Best.-Nr.	netto	Preis
200078236	125,21 €	149,00 €

**Steckschlüssel-Einsatz-Satz 1/2", Sechskant, tief, Länge 77 mm, 9-tlg.**

Inhalt: SW 10 - 13 - 15 - 16 - 17 - 18 - 19 - 22 - 24 mm



Best.-Nr.	netto	Preis
200077054	25,17 €	29,95 €

**PROJAHN 1/2" Drehmomentschlüssel-Set, 40-200 Nm, 11-tlg.**

- + mechanischer-Drehmomentschlüssel (Uhrzeigersinn) Einstellring am Griff
- + Sicherungsknopf zum Sperren des Einstellrings
- + rutschhemmender Handgriff
- + extrem robust und langlebig
- + mit Schnelllöseknopf und Richtungsumschalter
- + inkl. Kalibrierungszertifikat nach DIN EN ISO 6789:2003

Inhalt:  
1/2" Drehmomentschlüssel  
1/2" 6-kant Steckschlüsseleinsätze 17, 19, 21, 22, 24, 27 mm  
1/2" Innensechskant-Bit-Schraubereinsätze 6, 8, 10, 12 mm



Best.-Nr.	netto	Preis
200066654	100,83 €	119,99 €

**Drehmomentschlüssel 3/4", 200 - 800 Nm**

- + geeignet zum Anziehen auf Drehmoment bei Verschraubungen mit Rechtsgewinde
- + speziell für Industrieanwendungen und in der Fahrzeugbranche (Nutzfahrzeuge)
- + robuste und lange Ausführung, zweiteilig, zusammensteckbar
- + gelaserte Strichskala mit Feineinstellung für den jeweiligen Einstellwert
- + leichtes Einstellen des gewünschten Drehmomentwertes, sowie einen sicheren Halt des Werkzeugs
- + einfache Ver- und Entriegelung am Handgriff
- + deutlich hörbares Auslösungssignal
- + Auslösegenauigkeit: +/- 3%
- + feinverzahnt, 24 Zähne
- + Feinskala: 4 Nm
- + Länge: 1235 mm
- + Gewicht 18,7 kg



Best.-Nr.	netto	Preis
200076259	377,31 €	449,00 €



**PROJAHN Steckschlüssel-Einsatz metrisch 6-kant, 3/4"**

- + metrischer Steckschlüssel-Einsatz für den Dauereinsatz in Industrie, Handwerk und Automotive
- + höchstes Qualitätsniveau für anspruchsvolle Anwender
- + exakte Passgenauigkeit und höchste Kraftübertragung bei geringerem Verschleiß
- + optimiert auf Langlebigkeit für höchste Ansprüche
- + Präzision und Belastbarkeit weit über DIN-/ISO-Normen
- + DIN 3124 / ISO 2725-1 / DIN 3120 / ISO 1174
- + Chrom-Vanadium-Stahl
- + Ausführung: kurz
- + Antrieb: Innen-4kant nach DIN 3120 / ISO 1174
- + Kugelfangrinne
- + Abtrieb: Außen-6kant nach DIN 3124 / ISO 2725-1



**WGB®**  
Das Werkzeug

Best.-Nr.	Größe (mm)	Länge (mm)	netto	Preis
200075082	19	50,5	9,03 €	10,75 €
200075083	21	50,5	9,24 €	11,00 €
200075084	22	50,5	9,45 €	11,25 €
200075085	23	50,5	9,66 €	11,50 €
200075086	24	50,5	9,87 €	11,75 €
200075087	26	50,5	10,08 €	12,00 €
200075088	27	50,5	10,29 €	12,25 €
200075089	29	52,0	10,50 €	12,50 €
200075090	30	52,0	10,71 €	12,75 €
200075091	32	55,0	10,92 €	13,00 €
200075092	35	58,0	11,34 €	13,50 €
200075093	36	58,0	11,76 €	14,00 €
200075094	38	60,0	12,18 €	14,50 €
200075095	41	64,0	14,71 €	17,50 €
200075096	46	67,0	17,23 €	20,50 €
200075097	50	72,0	19,75 €	23,50 €
452218	55	77,0	22,27 €	26,50 €
610306	60	77,0	24,79 €	29,50 €

**PROJAHN Industrie-Steckschlüssel-Koffer metrisch 3/4", 21-tlg.**

- + höchstes Qualitätsniveau für anspruchsvolle Anwender
- + Präzision und Belastbarkeit weit über DIN-/ISO-Normen
- + optimiert auf Langlebigkeit für höchste Ansprüche
- + PROJAHN Qualitätsversprechen – 25 Jahre Garantie
- + robuste Umschaltknarre für alle Einsatzbereiche

Material: Chrom-Vanadium-Stahl  
 Beschichtung: verchromt und matt satiniert, griffig gerändelt  
 Anwendungsart: handbetätigt  
 Antrieb: Innen-4kant nach DIN 3120 / ISO 1174  
 Größe Antrieb: 20 [3/4"]  
 Arretierung Antrieb: Kugelfangrinne  
 Abtrieb: Außen-6kant nach DIN 3124 / ISO 2725-1

Gewicht: 15.000 g  
 LxBxH: 530 x 1.750 x 110 mm  
 Norm: DIN 3124 / ISO 2725-1 / DIN 3120 / ISO 1174

Inhalt:  
 19 - 21 - 22 - 23 - 24 - 26 - 27 - 29 - 30 - 32 - 35 - 36 - 38 - 41 - 46 - 50 mm,  
 Verlängerungen: 100 - 200 - 400 mm,  
 Gleitgriff, Umschaltknarre grob, 24 Zähne



Best.-Nr.	netto	Preis
200075816	252,09 €	299,99 €

**PROJAHN Umschaltknarre 3/4", 24 Zähne**

- + Chrom-Vanadium-Stahl
- + hohe Öl- und Säurebeständigkeit
- + Beschichtung verchromt und matt satiniert
- + Arretierung Abtrieb: Kugelarretierung
- + Schnelllöseknopf und Richtungsumschalter
- + Verzahnung: grob, 24 Zähne
- + maximale Belastung 1450 Nm
- + Länge 500 mm
- + höchstes Qualitätsniveau für anspruchsvolle Anwender



Best.-Nr.	netto	Preis
200075079	84,03 €	99,99 €

**PROJAHN Gleitgriff für 3/4", 450 mm**

- + optimiert auf Langlebigkeit und höchste Ansprüche
- + ideal zum Einsatz als T- oder L-Griff
- + verschiebbarer Außen-4kant
- + Chrom-Vanadium-Stahl
- + Kugelarretierung



Best.-Nr.	netto	Preis
200070573	31,51 €	37,50 €

**PROJAHN Verlängerung 3/4"**

- + höchstes Qualitätsniveau für anspruchsvolle Anwender
- + optimiert auf Langlebigkeit und höchste Ansprüche
- + Beschichtung verchromt und matt satiniert, Chrom-Vanadium-Stahl
- + Arretierung: Kugelfangrinne
- + Arretierung: Kugelarretierung



Best.-Nr.	Länge	netto	Preis
200075076	100 mm	14,28 €	16,99 €
200075077	200 mm	16,80 €	19,99 €
200075078	400 mm	27,31 €	32,50 €

**Steckschlüssel-Satz 3/4", 14-tlg.**

In Stahlblechkiste, Umschaltknarre mit 24 Zähnen, 500 mm Länge mit einer max Belastbarkeit von 1560 Nm, Antrieb mit Kugel zum sicheren Halt der Nüsse mit Schnellauslösung, um die Nüsse wieder auszuwerfen, Umschaltung re/li erfolgt am Ratschenkopf je 1x Verlängerung 100, 200 mm, Gleitgriff 450 mm, Steckschlüssel-Einsätze sechskant: 22, 24, 27, 30, 32, 36, 38, 41, 46, 50 mm



Best.-Nr.	netto	Preis
200078238	167,23 €	199,00 €



**AGRIMARKT Rad-Kreuzschlüssel**

inkl. Vierkant für Aufnahme einer Stecknuss

Best.-Nr.	Ausführung	netto	Preis
200078239	für PKW, 17 x 19 x 21 mm x 1/2"	16,39 €	19,50 €
450817	für LKW/Schlepper 24 x 27 x 32 mm x 3/4"	41,18 €	49,00 €



**Doppelmaulschlüssel DIN 3110**  
Chrom-Vanadium Stahl, verchromt

Best.-Nr.	Größe	netto	Preis
4507	6 x 7 mm	2,10 €	2,50 €
4508	8 x 9 mm	2,31 €	2,75 €
4511	10 x 11 mm	2,48 €	2,95 €
452013	10 x 13 mm	2,73 €	3,25 €
4512	12 x 13 mm	2,94 €	3,50 €
452014	14 x 15 mm	3,32 €	3,95 €
4513	13 x 17 mm	3,57 €	4,25 €
452015	16 x 17 mm	3,78 €	4,50 €
4514	17 x 19 mm	4,19 €	4,99 €
452016	18 x 19 mm	4,62 €	5,50 €
452018	20 x 22 mm	4,84 €	5,76 €
452019	21 x 23 mm	5,03 €	5,99 €
4515	24 x 27 mm	5,87 €	6,99 €
452020	27 x 30 mm	7,55 €	8,99 €
631220	27 x 32 mm	8,82 €	10,50 €
4516	30 x 32 mm	10,50 €	12,50 €
452021	32 x 36 mm	14,71 €	17,50 €
452022	36 x 41 mm	18,91 €	22,50 €
452023	41 x 46 mm	24,79 €	29,50 €
452024	46 x 50 mm	33,19 €	39,50 €



**Ringmaulschlüssel DIN 3113 A**  
abgewinkelt 15°,  
Chrom-Vanadium Stahl, verchromt

Best.-Nr.	Größe	netto	Preis
4525	6 mm	2,48 €	2,95 €
4526	7 mm	2,73 €	3,25 €
450101	8 mm	2,94 €	3,50 €
450102	9 mm	3,15 €	3,75 €
450103	10 mm	3,32 €	3,95 €
450104	11 mm	3,49 €	4,15 €
450105	12 mm	3,66 €	4,35 €
450106	13 mm	3,78 €	4,50 €
452112	14 mm	3,99 €	4,75 €
452113	15 mm	4,19 €	4,99 €
829690	16 mm	4,41 €	5,25 €
450107	17 mm	4,62 €	5,50 €
829691	18 mm	5,00 €	5,95 €
450108	19 mm	5,00 €	5,95 €
452114	21 mm	6,30 €	7,50 €
452115	22 mm	7,14 €	8,50 €
450111	24 mm	8,39 €	9,99 €
450112	27 mm	10,50 €	12,50 €
450113	30 mm	12,18 €	14,50 €
450114	32 mm	13,87 €	16,50 €



**Ringmaulschlüssel DIN 3113 B**  
gekröpft, Chrom-Vanadium Stahl, verchromt

Best.-Nr.	Größe	netto	Preis
1009938	6 mm	3,35 €	3,99 €
1009939	7 mm	3,45 €	4,10 €
1009940	8 mm	3,57 €	4,25 €
1009941	9 mm	3,78 €	4,50 €
1009942	10 mm	3,99 €	4,75 €
1009943	11 mm	4,08 €	4,85 €
1009944	12 mm	4,16 €	4,95 €
1009945	13 mm	4,19 €	4,99 €
1009946	14 mm	4,41 €	5,25 €
1009947	15 mm	4,62 €	5,50 €
1009949	16 mm	5,03 €	5,99 €
1009950	17 mm	5,46 €	6,50 €
1009951	18 mm	5,87 €	6,99 €
1009952	19 mm	6,71 €	7,99 €
1009953	21 mm	7,55 €	8,99 €
1009954	22 mm	8,39 €	9,99 €
1009955	24 mm	10,50 €	12,50 €
1009956	27 mm	12,60 €	14,99 €
1009957	30 mm	14,71 €	17,50 €
1009959	32 mm	16,80 €	19,99 €



**Doppelmaulschlüssel-Satz DIN 3110 im Karton**, Chrom-Vanadium Stahl, verchromt

**Satz 8-teilig**, Inhalt: 6 x 7, 8 x 9, 10 x 11, 12 x 13, 14 x 15, 16 x 17, 18 x 19, 20 x 22 mm

Best.-Nr.	netto	Preis
4501	21,00 €	24,99 €

**Satz 12-teilig**, Inhalt: 6 x 7, 8 x 9, 10 x 11, 12 x 13, 14 x 15, 16 x 17, 18 x 19, 20 x 22, 21 x 23, 24 x 27, 25 x 28, 30 x 32 mm

Best.-Nr.	netto	Preis
4502	42,01 €	49,99 €



**Ringmaulschlüssel-Satz DIN 3113 A, im Karton**, abgewinkelt 15°, Chrom-Vanadium Stahl, verchromt

**Satz 8-teilig**, Inhalt: 8, 9, 10, 11, 13, 14, 17, 19 mm

Best.-Nr.	netto	Preis
4505	16,80 €	19,99 €

**Satz 12-teilig**, Inhalt: 6, 7, 8, 9, 10, 11, 12, 13, 14, 17, 19, 22 mm

Best.-Nr.	netto	Preis
4506	25,20 €	29,99 €

**Satz 12-teilig**, Inhalt: 10, 11, 12, 13, 14, 17, 19, 22, 24, 27, 30, 32 mm

Best.-Nr.	netto	Preis
632311	42,01 €	49,99 €



**Ringmaulschlüssel-Satz DIN 3113 B, im Karton**, gekröpft, Chrom-Vanadium Stahl, verchromt

**Satz 8-teilig**, Inhalt: 8, 9, 10, 11, 13, 14, 17, 19 mm

Best.-Nr.	netto	Preis
1009961	29,40 €	34,99 €

**Satz 12-teilig**, Inhalt: 6, 7, 8, 9, 10, 11, 12, 13, 14, 17, 19, 22 mm

Best.-Nr.	netto	Preis
1009962	42,01 €	49,99 €

**Satz 12-teilig**, Inhalt: 10, 11, 12, 13, 14, 17, 19, 22, 24, 27, 30, 32 mm

Best.-Nr.	netto	Preis
1009963	67,22 €	79,99 €

**PROJAHN Ringgabelschlüssel, lange Ausführung, metrisch, in Anlehnung an DIN 3113 A**

- + Chrom-Vanadium-Stahl
- + in Anlehnung an DIN 3113 Form A / ISO 3318 / ISO 7738

- + Ringseite 15° abgewinkelt, Gabelstellung 15° abgewinkelt

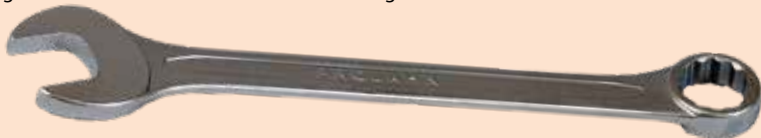

Best.-Nr.	Größe	Länge	netto	Preis
200069944	8 mm	148 mm	2,51 €	2,99 €
200069945	9 mm	167 mm	2,73 €	3,25 €
200069946	10 mm	172 mm	2,94 €	3,50 €
200069947	11 mm	186 mm	3,15 €	3,75 €
200069948	12 mm	197 mm	3,35 €	3,99 €
200069949	13 mm	207 mm	3,57 €	4,25 €
200069950	14 mm	223 mm	3,78 €	4,50 €
200069951	15 mm	233 mm	4,19 €	4,99 €
200069952	16 mm	243 mm	4,62 €	5,50 €
200069953	17 mm	261 mm	5,03 €	5,99 €

Best.-Nr.	Größe	Länge	netto	Preis
200069954	18 mm	270 mm	5,46 €	6,50 €
200069955	19 mm	280 mm	5,87 €	6,99 €
200069956	20 mm	290 mm	6,30 €	7,50 €
200069957	21 mm	301 mm	6,71 €	7,99 €
200069958	22 mm	318 mm	7,55 €	8,99 €
200069959	24 mm	338 mm	8,39 €	9,99 €
200069960	27 mm	376 mm	10,92 €	12,99 €
200069961	30 mm	394 mm	12,60 €	14,99 €
200069962	32 mm	435 mm	14,28 €	16,99 €

**Muttersprenger**

- Zum Sprengen feststehender oder überdrehter Muttern.
- + keine Beschädigung des Gewindebolzen



Best.-Nr.	Drahtstärke	netto	Preis
200075770	bis 16 mm Gewinde (Schlüsselweite 24)	12,18 €	14,50 €
200075771	bis 22 mm Gewinde (Schlüsselweite 32)	14,71 €	17,50 €





**WGB®**  
Das Werkzeug

**Doppelringsschlüssel, DIN 838**

tief gekröpft, Chrom-Vanadium Stahl, verchromt

Best.-Nr.	Größe	netto	Preis
4517	6 x 7 mm	3,35 €	3,99 €
4518	8 x 9 mm	3,45 €	4,10 €
4519	10 x 11 mm	3,57 €	4,25 €
452025	10 x 13 mm	3,78 €	4,50 €
4520	12 x 13 mm	3,99 €	4,75 €
631219	13 x 14 mm	4,08 €	4,85 €
452026	14 x 15 mm	4,16 €	4,95 €
4521	13 x 17 mm	4,19 €	4,99 €
820367	16 x 17 mm	5,87 €	6,99 €
4522	17 x 19 mm	6,71 €	7,99 €
452102	18 x 19 mm	7,55 €	8,99 €
452103	20 x 22 mm	8,39 €	9,99 €
452104	21 x 23 mm	9,24 €	10,99 €
4523	24 x 27 mm	10,50 €	12,50 €
452105	27 x 30 mm	12,60 €	14,99 €
4524	30 x 32 mm	16,80 €	19,99 €
452106	32 x 36 mm	20,59 €	24,50 €
452107	36 x 41 mm	28,15 €	33,50 €
452108	41 x 46 mm	37,39 €	44,50 €
452111	46 x 50 mm	42,01 €	49,99 €



**WGB®**  
Das Werkzeug

**Doppelringsschlüssel-Satz, DIN 838, im Karton**  
gekröpft, Chrom-Vanadium Stahl, verchromt

**Satz 8-teilig**, Inhalt: 6 x 7, 8 x 9, 10 x 11, 12 x 13, 14 x 15, 16 x 17, 18 x 19, 20 x 22 mm

Best.-Nr.	netto	Preis
4503	31,51 €	37,50 €

**Satz 12-teilig**

Inhalt: 6 x 7, 8 x 9, 10 x 11, 12 x 13, 14 x 15, 16 x 17, 18 x 19, 20 x 22, 21 x 23, 24 x 27, 25 x 28, 30 x 32 mm

Best.-Nr.	netto	Preis
4504	67,22 €	79,99 €

**Ölfilter Bandabzieher** **WGB®**  
+ Spannweite 65-105 mm  
+ für enge Platzverhältnisse



**WGB®**  
Das Werkzeug

Best.-Nr.	netto	Preis
200047853	12,56 €	14,95 €



**WGB®**  
Das Werkzeug

**Aufsteck-Ringzugschlüssel, DIN ISO 691**

Chrom-Vanadium Stahl, verchromt

Best.-Nr.	Größe	netto	Preis
820543	27 mm	21,01 €	25,00 €
820544	30 mm	24,79 €	29,50 €
820545	32 mm	29,41 €	35,00 €
820546	36 mm	33,19 €	39,50 €
820547	41 mm	37,82 €	45,00 €
820548	46 mm	41,60 €	49,50 €
820549	50 mm	50,41 €	59,99 €
820550	55 mm	60,92 €	72,50 €
820551	60 mm	71,42 €	84,99 €
820552	65 mm	84,03 €	99,99 €

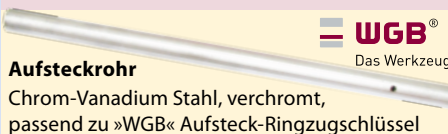

**WGB®**  
Das Werkzeug

**Aufsteckrohr**

Chrom-Vanadium Stahl, verchromt, passend zu »WGB« Aufsteck-Ringzugschlüssel

Best.-Nr.	Größe	netto	Preis
820537	22-30 mm	16,80 €	19,99 €
820538	32-41 mm	21,00 €	24,99 €
820539	46-55 mm	37,81 €	44,99 €
820540	60-105 mm	46,21 €	54,99 €

**Starter- und Blockschlüssel-Satz, 3 tlg.**

+ kalt geschmiedet  
+ in Tetron-Rolltasche

Inhalt:  
SW 10 x 13 mm,  
SW 14 x 15 mm,  
SW 17 x 19 mm



Best.-Nr.	netto	Preis
200078241	16,76 €	19,95 €

**Starter- und Blockschlüssel-Satz, 5-tlg.**

+ kalt geschmiedet  
+ in Tetron-Rolltasche

Inhalt:  
SW 8 x 10 mm,  
SW 11 x 13 mm,  
SW 14 x 15 mm,  
SW 17 x 19 mm,  
SW 21 x 22 mm



Best.-Nr.	netto	Preis
200078242	25,17 €	29,95 €

**Ölfilterbandschlüssel**

+ gummiertes Band  
+ Bandlänge 460 mm



Best.-Nr.	netto	Preis
200078244	5,03 €	5,99 €

**PROJAHN Doppelringsschlüssel offen, DIN 3118**

- + besonders für Rohrverschraubungen z.B. Brems- oder Hydraulikleitungen geeignet
- + exakte Passgenauigkeit und höchste Kraftübertragung bei geringerem Verschleiß
- + optimiert auf Langlebigkeit und höchste Ansprüche
- + hohe Biegefestigkeit minimiert die Bruchgefahr bei Überbelastung
- + Gabelstellung 15° abgewinkelt
- + Chrom-Vanadium Stahl
- + verchromt und matt satiniert



Best.-Nr.	Größe	Länge	netto	Preis
200073803	10/12 mm	153 mm	6,71 €	7,99 €
200073804	13/15 mm	175 mm	7,55 €	8,99 €
200073805	17/19 mm	213 mm	9,24 €	10,99 €
200073806	19/22 mm	228 mm	10,92 €	12,99 €
200073807	22/24 mm	243 mm	12,60 €	14,99 €

**Offener Doppelringsschlüssel-Satz, 6-tlg.**

- + kalt geschmiedet
- + matt verchromt
- + offene Ringseiten 15° abgewinkelt

Inhalt: SW 8 x 9 mm, SW 10 x 11 mm, SW 12 x 13 mm, SW 14 x 15 mm, SW 16 x 17 mm, SW 18 x 19 mm



Best.-Nr.	netto	Preis
200078240	21,00 €	24,99 €

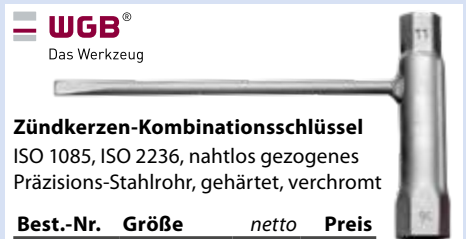

**WGB®**  
Das Werkzeug

**Zündkerzen-Kombinationsschlüssel**  
ISO 1085, ISO 2236, nahtlos gezogenes Präzisions-Stahlrohr, gehärtet, verchromt

Best.-Nr.	Größe	netto	Preis
600640	13 x 16 mm	3,35 €	3,99 €
600641	13 x 19 mm	4,19 €	4,99 €

**Ölfilter-Kettenschlüssel Ø 65 - 115 mm**

- + mit reißfester Kette, 32 Glieder
- + Antrieb 1/2"



Best.-Nr.	netto	Preis
200078243	16,76 €	19,95 €

**PROJAHN Winkelstiftschlüssel für Innen-6kant Schrauben, kurze Form**

- + kurze Ausführung – ideal bei Arbeiten auf engsten Raum
- + stabil und verschleißarm aufgrund durchgehend gehärtetem Chrom-Vanadium-Stahl



Best.-Nr.	Größe	netto	Preis
200075011	1,5 mm	0,29 €	0,35 €
200074996	2,0 mm	0,38 €	0,45 €
200075012	2,5 mm	0,46 €	0,55 €
200074997	3,0 mm	0,55 €	0,65 €
200074998	4,0 mm	0,71 €	0,85 €
200074999	5,0 mm	0,88 €	1,05 €
200075000	6,0 mm	1,05 €	1,25 €
200075001	7,0 mm	1,39 €	1,65 €
200075002	8,0 mm	1,72 €	2,05 €
200075003	10,0 mm	2,06 €	2,45 €
200075004	12,0 mm	3,35 €	3,99 €
200075005	14,0 mm	4,62 €	5,50 €
200075006	17,0 mm	6,71 €	7,99 €
200075007	19,0 mm	8,82 €	10,50 €

**PROJAHN Winkelstiftschlüssel-Satz für Innen-6kant Schrauben, kurze Form, 8-tlg.**

- + Winkelstiftschlüssel-Satz für metrische Innen-6kant-Schrauben im platzsparenden Metall-Klapphalter
- + kurze Ausführung – ideal bei Arbeiten auf engsten Raum
- + stabil und verschleißarm aufgrund durchgehend gehärtetem Chrom-Vanadium-Stahl
- + Metall-Klapphalter ideal zur Vergrößerung der Hebelwirkung nutzbar

Inhalt: 2,5 - 3 - 4 - 5 - 6 - 7 - 8 - 10 mm



Best.-Nr.	netto	Preis
200075008	10,50 €	12,50 €

**PROJAHN Winkelstiftschlüssel-Satz für Innen-6kant Schrauben mit Kugelkopf, 9-tlg.**

- + verchromt und matt satiniert, blau beschichtet
- + mit Kugelkopf und integriertem Magnet
- + Verschraubung auch bei schrägem Ansetzen möglich
- + Schrauben aus Stahl haften am Magnet
- + rutschfest und somit bessere Griffigkeit
- + gelaserte Schlüsselgröße gut und lange sichtbar
- + Werkzeuge aus qualitativ hochwertigem Chrom-Vanadium-Stahl

Inhalt: 1,5 - 2 - 2,5 - 3 - 4 - 5 - 6 - 8 - 10 mm



Best.-Nr.	netto	Preis
200068982	16,80 €	19,99 €

**PROJAHN Winkelstiftschlüssel für Innen-6kant Schrauben mit Kugelkopf, extra lange Form**

- + lange Ausführung – ideal an schwer zugänglichen Stellen
- + kurzer Schenkel zur Übertragung extrem hoher Drehmomente durch die Hebelwirkung des langen Schenkels
- + mit Kugelkopf – Verschraubung auch bei schrägem Ansetzen möglich
- + stabil und verschleißarm aufgrund durchgehend gehärtetem Chrom-Vanadium-Stahl



Best.-Nr.	Größe	netto	Preis
200075014	2,0 mm	1,26 €	1,50 €
200075015	3,0 mm	1,43 €	1,70 €
200075016	4,0 mm	1,60 €	1,90 €
200075017	5,0 mm	1,85 €	2,20 €
200075018	6,0 mm	2,10 €	2,50 €
200075019	8,0 mm	2,94 €	3,50 €
200075020	10,0 mm	3,78 €	4,50 €
200075021	12,0 mm	6,30 €	7,50 €
200075022	14,0 mm	9,66 €	11,50 €
200075023	17,0 mm	13,03 €	15,50 €

**PROJAHN Winkelstiftschlüssel-Satz für Innen-6kant Schrauben extra lange Form, 9-tlg.**

Inhalt: 1,5 - 2 - 2,5 - 3 - 4 - 5 - 6 - 8 - 10 mm



Best.-Nr.	netto	Preis
200074993	16,80 €	19,99 €

**PROJAHN Winkelstiftschlüssel-Satz für Innen-TX-Schrauben, extra lange Form, 9-tlg.**

- + Winkelstiftschlüssel-Satz Innen-TX-Schrauben im praktischen Klapphalter
- + lange Ausführung – ideal an schwer zugänglichen Stellen
- + kurzer Schenkel zur Übertragung extrem hoher Drehmomente durch die Hebelwirkung des langen Schenkels
- + stabil und verschleißarm aufgrund durchgehend gehärtetem Chrom-Vanadium-Stahl

Inhalt: T10 - 15 - 20 - 25 - 27 - 30 - 40 - 45 - 50



Best.-Nr.	netto	Preis
200075010	22,68 €	26,99 €

**Ratschenring-Maulschlüssel-Satz, flexible Köpfe, 6-tlg.**

- + Ratschenfunktion mit 72 Zähnen
- + extra geringer Verstellwinkel 5°
- + 180° kippbarer Ratschen-Ringkopf
- + Schlüssel aus Carbon-Stahl (CR40)

Inhalt: je 1x Schlüssel: 8 - 10 - 13 - 14 - 17 - 19 mm



Best.-Nr.	netto	Preis
200076269	29,40 €	34,99 €

**Maul-Ringschlüssel-Satz XXL, 6-tlg.**

- + Ringende 15° abgewinkelt
- + Abtriebsprofil Ringseite: Zwölfkant
- + in Tetron-Rolltasche

Inhalt: + SW 34, Länge 445 mm  
+ SW 36, Länge 450 mm  
+ SW 38, Länge 470 mm  
+ SW 41, Länge 500 mm  
+ SW 46, Länge 540 mm  
+ SW 50, Länge 600 mm



Best.-Nr.	netto	Preis
200077205	84,03 €	99,99 €

**PROJAHN Winkelstiftschlüssel-Satz für Innen-6kant Schrauben mit Multifunktionsgriff und TURBALL®-Kugelkopf, extra lange Form, 9-tlg.**

- + inklusive Multifunktionsgriff - ermöglicht Einsatz als T- oder Quer-Griff und erleichtert damit die Verschraubung
- + TURBALL®-Kugelkopf – Optimierte Kraftübertragung bei geradem Ansetzen gegenüber Standard-Kugelkopf
- + im Kugelkopf integrierter Magnet (ab 3 mm)
- + lange Ausführung – ideal an schwer zugänglichen Stellen
- + kurzer Schenkel zur Übertragung extrem hoher Drehmomente durch die Hebelwirkung des langen Schenkels
- + geringe Abnutzung, hohe Festigkeit bei gleichzeitiger Flexibilität durch S2-Stahl

Inhalt: Ø 1,5 - 2 - 2,5 - 3 - 4 - 5 - 6 - 8 - 10 mm



Best.-Nr.	netto	Preis
200075009	23,52 €	27,99 €



**PROJAHN GearTech Ratschenschlüssel metrisch, gerade**

- + schlanke Ausführung der Ringseite ermöglicht den Einsatz an engsten Stellen
- + professioneller Ratschenmechanismus mit 72 Zähnen und 5° Rückholwinkel erleichtert das Arbeiten auf engstem Raum
- + langlebiger und dauerhaft belastbarer Ratschenmechanismus

- + hoch belastbar – Übersteigt die Drehmoment-Vorgabe nach DIN ISO 1711-1
- + Gabelstellung 15° abgewinkelt - Ringseite gerade



Best.-Nr.	Größe	Länge	netto	Preis	Best.-Nr.	Größe	Länge	netto	Preis
200075160	8 mm	140 mm	7,98 €	9,50 €	200075169	17 mm	230 mm	11,34 €	13,50 €
200075161	9 mm	140 mm	8,19 €	9,75 €	200075170	18 mm	240 mm	11,76 €	13,99 €
200075162	10 mm	155 mm	8,39 €	9,99 €	200075171	19 mm	250 mm	12,18 €	14,50 €
200075163	11 mm	170 mm	8,82 €	10,50 €	200075172	21 mm	280 mm	17,64 €	20,99 €
200075164	12 mm	170 mm	9,24 €	10,99 €	200075173	22 mm	285 mm	19,32 €	22,99 €
200075165	13 mm	180 mm	9,66 €	11,50 €	200075174	24 mm	325 mm	21,00 €	24,99 €
200075166	14 mm	185 mm	10,08 €	11,99 €	200075175	27 mm	360 mm	25,20 €	29,99 €
200075167	15 mm	200 mm	10,50 €	12,50 €	200075176	30 mm	425 mm	30,24 €	35,99 €
200075168	16 mm	215 mm	10,92 €	12,99 €	200075177	32 mm	425 mm	33,61 €	39,99 €

**PROJAHN GearTech Doppelring-Ratschenschlüssel 4-in-1 metrisch, umschaltbar**

- + 4-in-1 GearTech-Ratschenschlüssel – 4 Größen mit einem Schlüssel bearbeiten
- + mit Richtungsumschalter zum schnellen Wechseln der Ratschenrichtung
- + langlebiger und dauerhaft belastbarer Ratschenmechanismus

- + Umschaltung links/rechts erfolgt durch Hebelklick an der Ringseite des Schlüssels
- + professioneller Ratschenmechanismus mit 72 Zähnen und 5° Rückholwinkel erleichtert das Arbeiten auf engstem Raum

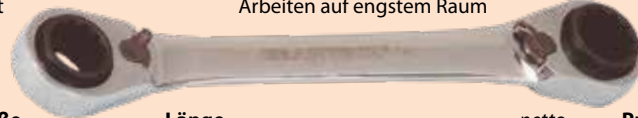

Best.-Nr.	Größe	Länge	netto	Preis
200075182	8 x 10 - 12 x 13 mm	160 mm	17,64 €	20,99 €
200075183	9 x 11 - 14 x 15 mm	180 mm	20,16 €	23,99 €
200075184	10 x 13 - 17 x 19 mm	230 mm	23,52 €	27,99 €
200075185	16 x 17 - 18 x 19 mm	230 mm	25,20 €	29,99 €

**PROJAHN Universal-Steckschlüssel-Satz, 3-tlg.**

- + federnd gelagerte Stifte in 6kt Form passen sich vielen Außenprofilen an - der ideale Problemlöser
- + einsetzbar als Steckschlüssel-Einsatz und Eindrehwerkzeug für Haken, Flügelmutter, TX- Vierkant- und Ösenschrauben
- + für metrische und zöllige Schraubenantriebe
- + kein Schlagschraubereinsatz möglich

**Inhalt: Universal-Steckschlüsseleinsatz**

1/4": 6 - 14 mm / 1/4"-9/16"  
 3/8": 9 - 21 mm / 11/32" - 13/16"  
 1/2": 11 - 32 mm / 7/16" - 1 1/4"



Best.-Nr.	netto	Preis
200066581	50,41 €	59,99 €

**PROJAHN 1/2" Steckschlüssel-Satz, 4-tlg.**

- + für gewindeschonenden Ein- und Ausbau von Stehbolzen, Stockschrauben und Gewindestangen
- + für M6-M8-M10-M12, Rechts- und Linksgewinde
- + sicherer Halt durch je 3 innenliegende Rollwalzen
- + keine Beschädigung des Gewindes durch Anschweißen von Behelfsmittel oder Verwendung von Zangen
- + Ein- und Ausdrehen ohne umständliches Verkontern zweier Muttern auf dem Bolzen
- + Qualität über DIN- und ISO-Normen
- + Innenvierkant-Antrieb für 1/2" Aufnahme oder mit einem Schlüssel 21 mm



Best.-Nr.	netto	Preis
200066582	33,61 €	39,99 €

**Schraubzwinde**

Guss-Spannarm, starkes Hohlkehlprofil, Holzgriff profiliert, Kunststoffschonkappen



Best.-Nr.	Spannweite	Ausladung	netto	Preis
200030176	150 mm	80 mm	6,71 €	7,99 €
200030175	200 mm	80 mm	7,55 €	8,99 €
200030177	250 mm	80 mm	8,39 €	9,99 €
1009357	300 mm	120 mm	14,71 €	17,50 €
1009358	400 mm	120 mm	15,55 €	18,50 €
1009359	500 mm	120 mm	16,39 €	19,50 €
1009360	600 mm	120 mm	17,65 €	21,00 €
1009361	800 mm	120 mm	19,75 €	23,50 €
1009362	1000 mm	120 mm	21,00 €	24,99 €

**Ganzstahl-Schraubzwingen**

**Einsatz:** zum gefühlvollen und festen Halten oder Verbinden von Werkstücken.

**Eigenschaften:** Fest- und Gleitbügel aus Spezialstahl, vergütet und glanzverzinkt, Spindel brüniert, Dreikomponenten-Softgriff.



Best.-Nr.	Spannweite	Ausladung	netto	Preis
200057171	100 mm	50 mm	12,60 €	14,99 €
200057172	120 mm	60 mm	16,80 €	19,99 €
200057173	160 mm	80 mm	20,16 €	23,99 €
200057174	200 mm	100 mm	25,20 €	29,99 €
200057175	250 mm	120 mm	30,24 €	35,99 €
200057176	300 mm	140 mm	37,81 €	44,99 €
200057177	400 mm	120 mm	44,53 €	52,99 €
200057178	500 mm	120 mm	46,21 €	54,99 €



**PRO Impact-Schraubendreher**



Best.-Nr.	Klingenstärke/-breite	Klingenlänge	netto	Preis
1 200056593	0,8 x 4,0	90 mm	7,98 €	9,50 €
1 200056594	1,0 x 5,5	100 mm	8,39 €	9,99 €
1 200056595	1,2 x 6,5	125 mm	11,34 €	13,50 €
1 200056596	1,2 x 8,0	150 mm	13,03 €	15,50 €
1 200056597	1,6 x 10,0	175 mm	14,28 €	16,99 €
1 200056598	2,0 x 12,0	200 mm	15,12 €	17,99 €
1 200056599	2,5 x 14,0	250 mm	15,55 €	18,50 €
2 200056601	PH1	85 mm	7,55 €	8,99 €
2 200056602	PH2	100 mm	10,08 €	11,99 €
2 200056603	PH3	150 mm	13,87 €	16,50 €
2 200056605	PZ1	85 mm	10,08 €	11,99 €
2 200056606	PZ2	100 mm	11,76 €	13,99 €
2 200056607	PZ3	150 mm	15,96 €	18,99 €

**3 PRO Impact-Schraubendreher-Garnituren – 6-tlg.**

Best.-Nr.	Inhalt	netto	Preis
200056639	0,8 x 4,0, 1,0 x 5,5, 1,2 x 6,5, 1,2 x 8,0, PH1, PH2	50,41 €	59,99 €
200056640	0,8 x 4,0, 1,0 x 5,5, 1,2 x 6,5, 1,2 x 8,0, PZ1, PZ2	52,93 €	62,99 €



**PRO VDE Slim-Schraubendreher**

Schutzisoliert nach DIN ISO EN 609000 – für Arbeiten unter Spannung bis 1000 Volt.

Der reduzierte Klingendurchmesser gewährleistet einen maximalen Zugang zu unzugänglichen Befestigungselementen. Ideal für tief liegende Schraub- und Federelemente an spannungsführenden Bauteilen



Best.-Nr.	Abmessung	Klingenlänge	netto	Preis
1 200056582	0,5 x 3,0	100 mm	5,87 €	6,99 €
1 200056583	0,8 x 4,0	100 mm	6,30 €	7,50 €
1 200056586	0,8 x 4,5	175 mm	8,82 €	10,50 €
1 200056584	1,0 x 5,5	125 mm	7,98 €	9,50 €
1 200056585	1,2 x 6,5	150 mm	9,66 €	11,50 €
2 200056588	PH1	80 mm	6,71 €	7,99 €
2 200056589	PH2	100 mm	8,39 €	9,99 €
2 200056590	PZ1	80 mm	7,98 €	9,50 €
2 200056591	PZ2	100 mm	9,66 €	11,50 €

**3 PRO VDE Slim-Schraubendreher-Garnitur – 6-tlg.**

0,5 x 3,0, 0,8 x 4,0, 1,0 x 5,5, 1,2 x 6,5, PH1, PH2

Best.-Nr.	netto	Preis
200056637	42,01 €	49,99 €

**Schraubendreher-Set, 12-tlg.**

DIN ISO 2380/8764, mit Schlagkappe, S2-Profi-Stahl, 2-Komponentenheft, durchgehende Klinge, mit Sechskantansatz und magnetischer Spitze

**Inhalt:**

6 Schlitzschraubendreher, Größen: 3 x 75, 5 x 75, 5 x 150, 6 x 38, 6 x 150, 8 x 150 mm  
6 PH-Schraubendreher, Größen: PH0 x 75, PH1 x 75, PH1 x 150, PH2 x 38, PH2 x 150, PH3 x 150 mm



Best.-Nr.	netto	Preis
200044085	33,61 €	39,99 €

**PZ-Schraubendreher-Garnitur, 4-tlg.**

DIN ISO 2380/8764, mit Schlagkappe, S2-Profi-Stahl, 2-Komponentenheft, durchgehende Klinge, mit Sechskantansatz und magnetischer Spitze

**Inhalt:**

PZ0 x 3 x 75, PZ1 x 5 x 100, PZ2 x 6 x 125, PZ3 x 8 x 150 mm

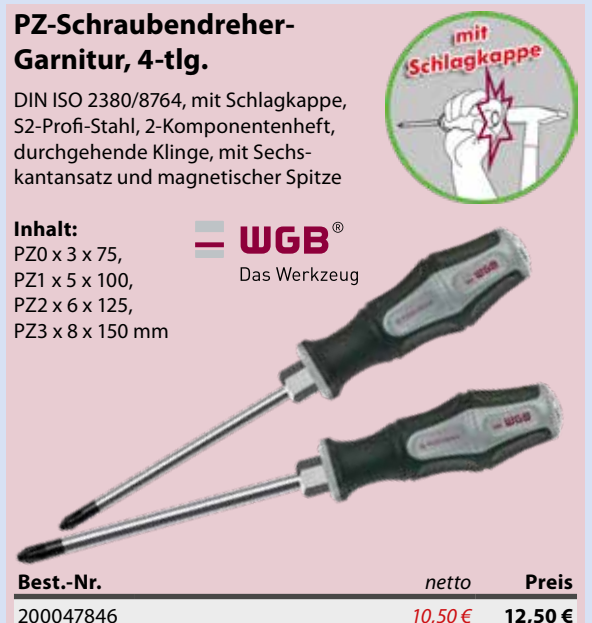

Best.-Nr.	netto	Preis
200047846	10,50 €	12,50 €



**PROJAHN Quergriff-Schraubendreher-Satz für Außen-6kant Schrauben mit Schlüsselhilfe, 8-tlg.**

- + Schlüsselhilfe erleichtert das Lösen festsitzender Schrauben und Muttern
- + inkl. Metallhalter zum Stellen und Hängen

Chrom-Vanadium-Stahl, 2K-Kunststoff-Griff  
 Inhalt: 6 - 7 - 8 - 10 - 11 - 12 - 13 - 14 mm



Best.-Nr.	netto	Preis
200074990	63,02 €	74,99 €

**PROJAHN Quergriff-Schraubendreher-Satz für Innen-6kant Schrauben mit Kugelkopf, 8-tlg.**

- + kurzer Schenkel zur Übertragung extrem hoher Drehmomente
- + mit Kugelkopf – Verschraubung auch bei schrägem Ansetzen möglich
- + inkl. Metallhalter zum Stellen und Hängen

Chrom-Vanadium-Stahl, 2K-Kunststoff-Griff  
 Inhalt: 2 - 2,5 - 3 - 4 - 5 - 6 - 8 - 10 mm



Best.-Nr.	netto	Preis
200074991	46,21 €	54,99 €

**PROJAHN Quergriff-Schraubendreher-Satz für Innen-TX-Schrauben, 9-tlg.**

- + kurzer Schenkel zur Übertragung extrem hoher Drehmomente durch die Hebelwirkung des langen Schenkels
- + inkl. Metallhalter zum Stellen und Hängen

Chrom-Vanadium-Stahl, 2K-Kunststoff-Griff  
 Inhalt: TX10 - TX15 - TX20 - TX25 - TX27 - TX30 - TX40 - TX45 - TX50



Best.-Nr.	netto	Preis
200074992	54,61 €	64,99 €

**Profi-Schraubenausdreher-Satz, M3 - M50, 8-tlg.**

- Zum schnellen und einfachen Lösen und Entfernen gebrochener und beschädigter Schrauben.
- + Größen je 1x M3-M6, M6-M8, M8-M11, M11-M14, M14-M18, M18-M25, M25-M35, M35-M50



Best.-Nr.	netto	Preis
200075773	16,80 €	19,99 €

**Schraubenausdreher-Satz, 5-tlg.**

- Zur Demontage von abgerissenen/ abgesicherten Schrauben und Stehbolzen.
- + Carbonstahl
  - Passend für folgende Schrauben:
    - + 3 - 6 mm (1/8" - 1/4")
    - + 6 - 8 mm (1/4" - 5/16")
    - + 8 - 11 mm (5/16" - 7/16")
    - + 11 - 14 mm (7/16" - 9/16")
    - + 14 - 19 mm (9/16" - 3/4")



Best.-Nr.	netto	Preis
200075774	3,78 €	4,50 €

**Nadel-, Haken- und Schaber-Satz, 9-tlg.**

- + Haken, gebogen, 165 mm
- + Haken, gebogen, 240 mm
- + Haken, 45°, 165 mm
- + Haken, 45°, 240 mm
- + Haken, 90°, 165 mm
- + Haken, 90°, 240 mm
- + Nadel, gerade, 165 mm
- + Nadel, gerade, 240 mm
- + Schaber, 20 mm x 230 mm

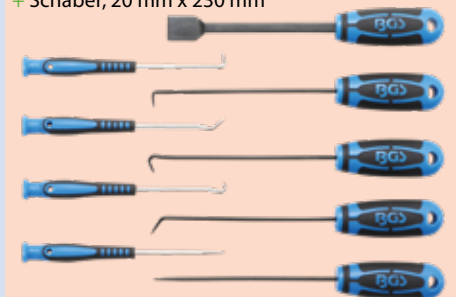

Best.-Nr.	netto	Preis
200075632	16,80 €	19,99 €

**Schraubenausdreher-Satz für die Bohrmaschine, 5-tlg.**

Zum schnellen und einfachen Lösen und Entfernen gebrochener und beschädigter Schrauben, sowie eingelassener Schrauben mit defekten Köpfen.

- + löst Schlitz und Kreuzschlitzschrauben mit PH und PZ Profil sowie andere Schraubprofiltypen
- + passend für alle gängigen Bohrmaschinen mit Drehzahlregulierung
- + Antrieb Außensechskant 6,3 mm (1/4")
- + in Kunststoff-Kassette

**Inhalt:**

- + 2 Schraubenausdreher Größe 0, für 6 mm, Drehzahl 700 - 800 U/min
- + 1 Schraubenausdreher Größe 1, für 8 mm, Drehzahl 600 - 700 U/min
- + 1 Schraubenausdreher Größe 2, für 10 mm, Drehzahl 500 - 600 U/min
- + 1 Schraubenausdreher Größe 3, für 12 mm, Drehzahl 400 - 500 U/min



Best.-Nr.	netto	Preis
200077204	8,39 €	9,99 €



**VDE/GS Schraubendreher-Set, 9-teilig**

DIN ISO 2380/8764, S2-Profi-Stahl, 2-Komponentenheft, Klinge mit magnetischer Spitze

**Inhalt:**

- 2,5 x 75 mm, 4,0 x 100 mm, 5,5 x 125 mm, 6,5 x 150 mm, PH 0 x 60 mm, PH 1 x 80 mm, PH 2 x 100 mm, PH 3 x 150 mm
- Spannungsprüfer 3,0 x 140 mm

Best.-Nr.	netto	Preis
200047847	25,20 €	29,99 €



**PROJAHN Einhand Schnellwechsel Magnet-Bithalt für 1/4"**

- + Einhand-Schnelllöseknopf zur Einhand-Bedienung
- + schnelles und leichtes Wechseln der Bits
- + mit extra starkem Magnet – selbst schwere Schrauben haften am Bit
- + schlanke Bauform – Ideal für enge Arbeitsbereiche



Best.-Nr.	Länge	netto	Preis
200066635	65 mm	7,14 €	8,50 €
200066636	150 mm	9,66 €	11,50 €

**PROJAHN farbige TX-Bits, Länge 75 mm, 3er Pack**

- Qualitätsstufe Professional
- + Material: S2-Stahl
  - + vernickelt



Best.-Nr.	Abmessung	netto	Preis
200066638	TX15	5,46 €	6,50 €
200066639	TX20	5,46 €	6,50 €
200066640	TX25	5,46 €	6,50 €
200066641	TX30	5,46 €	6,50 €
200066642	TX40	5,46 €	6,50 €

**TX-Torsion-Bits - 1/4", 25 mm**



5 Stück im Pack



Best.-Nr.	Abmessung	netto	Preis
200058130	TX10	4,19 €	4,99 €
200058135	TX15	4,19 €	4,99 €
200058136	TX20	4,19 €	4,99 €
200058137	TX25	4,19 €	4,99 €
200058138	TX30	4,19 €	4,99 €
200058139	TX40	4,19 €	4,99 €

**PROJAHN 1/4" COLOR Bit-Box - 25 mm + 75 mm, 56-tlg.**



- 25 mm**
- 3 Schlitz (rot) 4 - 5 - 6 mm
  - 9 PH (dunkelrot) 3x PH 1 - 2 - 3
  - 9 PZ (blau) 3x PZ 1 - 2 - 3
  - 14 TX (gelb) 2x T10 - 15 - 20 - 25 - 27 - 30 - 40
  - 7 TX mit Loch (violett) T10 - 15 - 20 - 25 - 27 - 30 - 40
  - 6 Innen-6kant (orange) 2 - 2,5 - 3 - 4 - 5 - 6 mm
- 75 mm**
- 2 PH (dunkelrot) PH 1 - 2
  - 2 PZ (blau) PZ 1 - 2
  - 3 TX (gelb) T20 - 25 - 30
  - 1 Bit-Magnethalter mit Schnellspannfutter



Best.-Nr.	netto	Preis
200072395	33,61 €	39,99 €

**PROJAHN 1/4" COLOR Bit-Box mit markierten Bits inkl. Ratschenschraubendreher mit Bitfach, 60-tlg.**



- + umfangreiche Ausstattung mit 25 mm, 75 mm und Steckschlüssel-Bit-Einsätze in einer Box
- + breiterer Anwendungsbereich durch magnetische Stecknuss-Bits und optimierte Bit-Zusammenstellung
- + farbig markierte Bits erleichtern das Finden des richtigen Bits
- + Hartschaum-Werkzeugeinlage für einen hochwertigen Gesamteindruck und eine leichtere Entnahme der Bits
- + inklusive hochwertigen Ratschenschraubendreher mit zusätzlichen Bits
- + Ratschenfunktion links / rechts umschaltbar
- + Bits aus hochwertigem S2-Spezialstahl gefertigt, ideal für den professionellen Anwender geeignet
- + höhere Passgenauigkeit und spezielle Härting – lange Lebensdauer und hochwertige Verschraubung

Inhalt finden Sie unter: [www.agrimarkt.de](http://www.agrimarkt.de)



Best.-Nr.	netto	Preis
200071597	54,62 €	65,00 €

**PROJAHN 1/4" Stecknuss Bit Satz, 4-tlg.**

- + Chrom-Vanadium-Stahl
- + Antrieb Außen-6kant nach DIN 3126, 1/4"
- + Ausführung mit Dauermagnet
- + Qualitätsstufe Professional
- + Größen: 7, 8, 10 und 13 mm
- + kein Schlagschraubereinsatz möglich



Best.-Nr.	netto	Preis
200066587	10,50 €	12,50 €

**Magnethalter für Bits mit 1/4" Sechskantantrieb**

starker Dauermagnet



Best.-Nr.	Ausführung	netto	Preis
1 200058142	Standard - 60 mm	2,94 €	3,50 €
2 200058143	Lang - 125 mm	4,19 €	4,99 €
3 200058144	Extralang - 200 mm	5,03 €	5,99 €



**Magnethalter mit Ringmagnet und Anschlaghülse**

- + für sicheres und einfaches Verschrauben, Schraubkopf wird durch den Ringmagnet fixiert und gehalten + 1/4"-Sechskantantrieb
- + für Bits mit 1/4"-Sechskantantrieb
- + mit Haltefunktion
- + Länge 75 mm

Best.-Nr.	netto	Preis
200058146	6,30 €	7,50 €



**PRO-Bit Handhalter mit langer Klinge und Dauermagnet**



Best.-Nr.	Abmessung	Klingenlänge	netto	Preis
200056514	1/4" Antrieb	150 mm	7,14 €	8,50 €



**Magnethalter mit Schnellwechselfutter**

- + für Bits mit 1/4"-Sechskantantrieb
- + mit Verriegelung
- + starker Dauermagnet
- + Länge 60 mm

Best.-Nr.	netto	Preis
200058145	6,09 €	7,25 €





**WITTE PRO-Bits - 1/4"**

Robuste Qualitätsbits für den industriellen Einsatz. Ein komplexes Härteverfahren garantiert eine Härte von 59-61 HRC. Nach DIN 3126 / ISO1173



Best.-Nr.	Abmessung	Gesamtlänge	netto	Preis
1 200056516	PH1	25 mm	0,50 €	0,60 €
1 200056517	PH2	25 mm	0,50 €	0,60 €
1 200056518	PH3	25 mm	0,50 €	0,60 €
2 200056520	PH1	90 mm	3,35 €	3,99 €
2 200056521	PH2	90 mm	3,35 €	3,99 €
2 200056522	PH3	90 mm	3,35 €	3,99 €
3 200056525	PZ1	25 mm	0,50 €	0,60 €
3 200056526	PZ2	25 mm	0,50 €	0,60 €
3 200056527	PZ3	25 mm	0,50 €	0,60 €
4 200056528	PZ1	90 mm	3,35 €	3,99 €
4 200056529	PZ2	90 mm	3,35 €	3,99 €
4 200056530	PZ3	90 mm	3,35 €	3,99 €

Best.-Nr.	Abmessung	Gesamtlänge	netto	Preis
5 200056558	T10	25 mm	0,75 €	0,89 €
5 200056559	T15	25 mm	0,75 €	0,89 €
5 200056560	T20	25 mm	0,75 €	0,89 €
5 200056561	T25	25 mm	0,75 €	0,89 €
5 200056562	T27	25 mm	0,75 €	0,89 €
5 200056563	T30	25 mm	0,75 €	0,89 €
5 200056564	T40	25 mm	0,75 €	0,89 €
6 200056574	T10	90 mm	4,19 €	4,99 €
6 200056575	T15	90 mm	4,19 €	4,99 €
6 200056576	T20	90 mm	4,19 €	4,99 €
6 200056577	T25	90 mm	4,19 €	4,99 €
6 200056579	T27	90 mm	4,19 €	4,99 €
6 200056578	T30	90 mm	4,19 €	4,99 €
6 200056580	T40	90 mm	4,19 €	4,99 €

**WITTE MAXX Diamond Bits - 1/4"**

Bitflex mit Dämpfungszone zwischen Antrieb und Arbeitsspitze. Ideal für empfindliche oder hochwertige Verschraubungen. Die Mikropartikel-Diamantbeschichtung bietet höchsten Grip und die hochwertige Goldbeschichtung einen optimalen Korrosionsschutz. Geringe Anpresskräfte durch sich festkrallende Diamantpartikel. Das Abrutschen aus dem Schraubkopf wird somit um ein Vielfaches reduziert.



Best.-Nr.	Abmessung	Gesamtlänge	netto	Preis
1 200056532	PH1	25 mm	2,51 €	2,99 €
1 200056533	PH2	25 mm	2,51 €	2,99 €
1 200056534	PH3	25 mm	2,51 €	2,99 €
2 200056535	PZ1	25 mm	2,51 €	2,99 €
2 200056536	PZ2	25 mm	2,51 €	2,99 €
2 200056537	PZ3	25 mm	2,51 €	2,99 €

**WITTE MAXX Tin Bits - 1/4"**

Die Titannitrid (TIN)-Beschichtung hat eine Härte von ca. 2800 HV und ist speziell für Serienverschraubungen geeignet. Durch die lange Lebensdauer und die deutlich reduzierten Werkzeugwechsel werden erhebliche Einspareffekte erzielt. Nach DIN 3126 / ISO1173



Best.-Nr.	Abmessung	Gesamtlänge	netto	Preis
200056566	TX10	25 mm	1,67 €	1,99 €
200056567	TX15	25 mm	1,67 €	1,99 €
200056568	TX20	25 mm	1,67 €	1,99 €
200056569	TX25	25 mm	1,67 €	1,99 €
200056570	TX27	25 mm	1,67 €	1,99 €
200056571	TX30	25 mm	1,67 €	1,99 €
200056572	TX40	25 mm	1,67 €	1,99 €



**Bitgarnitur, 32-tlg.**

Chrom-Silizium-Molybdän-Vanadium-Stahl, 1/4"-Antrieb, Bits mit Farbleitsystem für einfachste Bitwahl, patentierter Bithalter mit Magnet und Schnellwechselfutter, neuartiger Bitauswurf gewährleistet einfachsten Bit-Wechsel, bruchfeste Kunststoffbox mit Gürtel-Clip und integrierter Aufhänge-lasche



**Inhalt:**

- 1 Stk. PH1/PH2/PH3,
- 2 Stk. PZ1/PZ2/PZ3,
- 2 Stk. TX10,
- 3 Stk. TX15,
- 5 Stk. TX20/TX25,
- 3 Stk. TX30/TX40,
- Adapter, Bithalter mit Schnellwechselfutter

Best.-Nr.	Ausführung	netto	Preis
1012311	für Profis und Handwerker	18,91 €	22,50 €
200058128	für Hobbyanwendungen (ohne Abb.)	11,34 €	13,50 €



**Bitgarnitur, 32-tlg.**

Chrom-Silizium-Molybdän-Vanadium-Stahl, 1/4"-Antrieb, Bits mit Farbleitsystem für einfachste Bitwahl, Aufhängelasche, kein Herausfallen der Bits



Für Vielschrauber die idealen Einsätze in Top Qualität

**Inhalt:**

- 1 Stk. PH1/PH3, 2 Stk. PH2
- 1 Stk. PZ1/PZ3, 2 Stk. PZ2
- 1 Stk. FL3/FL4/FL5/FL6
- 1 Stk. SW3/SW4/SW5/SW6
- 1 Stk. TX10/TX15/TX20/TX25/TX27/TX30/TX40
- 1 Stk. TXB10/TXB15/TXB20/TXB25/TXB27/TXBB30/TXB40
- Adapter, Bithalter mit Schnellwechselfutter

Best.-Nr.	Ausführung	netto	Preis
1010599	für Profis und Handwerker	17,23 €	20,50 €
200058124	für Hobbyanwendungen (ohne Abb.)	11,34 €	13,50 €

### AGRIMARKT Rohrzensen-set, 3-tlg.

- Kein Abrutschen durch 3-Punkt-Haftung, rot lackiert.
- + Maulstellung 45°
- + Härte der Backen 50-55 HRC
- + progressive Verzahnung

Inhalt:  
Wasserpumpenzange 240 mm,  
Eckrohrzange 1", 3-Punkt-Haftung  
Eckrohrzange 1,5", 3-Punkt-Haftung



Best.-Nr.	netto	Preis
200075820	33,61 €	39,99 €

### Wasserpumpenzange „Mono“

- + Chrom-Vanadium-Stahl
- + durchgestecktes Gelenk
- + Griffhüllen aus Kunststoff



Best.-Nr.	Länge	netto	Preis	Best.-Nr.	Länge	netto	Preis
200075417	180 mm	6,71 €	7,99 €	200075419	300 mm	10,92 €	12,99 €
200075418	250 mm	8,39 €	9,99 €	200075420	400 mm	20,16 €	23,99 €

### Beiß-/ Kneifzange „Mono“

- + Chrom-Vanadium-Stahl
- + Griffhüllen aus Kunststoff
- + präzise Ausführung



Best.-Nr.	Länge	netto	Preis	Best.-Nr.	Länge	netto	Preis
200075505	160 mm	5,87 €	6,99 €	200075507	210 mm	7,55 €	8,99 €
200075506	180 mm	6,71 €	7,99 €	200075508	225 mm	8,39 €	9,99 €

### Wasserpumpenzange Maxi MX

- + für leichtes und sicheres Arbeiten
- + Kompakte, schmale Form für Arbeiten auf engstem Raum und an schwer zugänglichen Stellen
- + mit Nagel- & Drathalter
- + Greifbacken doppelt verzahnt
- + Zähne zusätzlich induktiv gehärtet
- + optimale Maulgeometrie mit selbstklemmender Verzahnung
- + Greifkapazität 40% über DIN ISO durch bogenförmige Rasterverstellung
- + CurveGripp-Verstellung mit Feilverzahnung für eine schnelle und sichere Anpassung an das zu greifende Werkstück
- + Klemmschutz für sicheres Arbeiten, verhindert Quetschverletzungen
- + Durchgestecktes Gelenk mit breiten Führungsflächen
- + Druckknopfverstellung, schnell und passgenau
- + Griffe mit Kunststoff überzogen
- + Ergonomische Griffstellung und -form, für optimale Kraftübertragung
- + aus Chrom-Vanadium Stahl, geschmiedet, ölgehärtet



Best.-Nr.	Länge	netto	Preis
200063941	180 mm	17,64 €	20,99 €
200052337	250 mm	19,75 €	23,50 €
200052338	300 mm	24,79 €	29,50 €
200063940	400 mm	42,44 €	50,50 €

### Wasserpumpenzange »ClassicPlus«

- + tauchisoliert
- + Länge 240 mm



Best.-Nr.	netto	Preis
1031599	11,34 €	13,50 €



### Gripzange

- + mit Schnelllösehebel und Stellschraube
- + Geschmiedete Backen aus Chrom-Vanadium Stahl
- + Zangenkörper aus hochfestem Federstahl
- + schwarz pulverbeschichtet

Best.-Nr.	Spannbereich	Länge	netto	Preis
200037130	35 mm	180 mm	15,96 €	18,99 €
1028003	50 mm	250 mm	17,23 €	20,50 €
200037131	65 mm	300 mm	25,63 €	30,50 €



### KX-Monierzange

- + KX Solinger Flechterzange
- + exklusiv von NWS
- + NWS Entwicklung mit der enormen Kraft
- + für Arbeiten an schwer zugänglichen Stellen
- + Schneiden zusätzlich induktiv gehärtet
- + Werkzeugstahl gesenkgeschmiedet, ölgehärtet

Best.-Nr.	Typ	Länge	Ausführung	netto	Preis
200037112	KX2	230 mm	schwarz blank	11,34 €	13,50 €
200037113	KX3	260 mm	schwarz blank	13,03 €	15,50 €
200037114	KX4	300 mm	schwarz blank	14,71 €	17,50 €
200037115	KX4	300 mm	vernickelt	19,75 €	23,50 €





**Asymmetrische Greiffunktion**  
einerseits für Rund-, andererseits für Flachmaterial

**Spezielle Einkerbung**  
zum präzisen Biegen von Drähten

**Induktiv gehärtete Schneide**  
für längere Standzeiten

**Kraftgewerbe mit optimaler Hebelübersetzung**  
für einfaches und ermüdungsarmes Arbeiten

**nws GERMANY PRODUKTION**

**Kraft-Kombizange »CombiMax«**

Best.-Nr.	Länge	netto	Preis
1031602	165 mm	12,60 €	14,99 €
1023765	180 mm	13,44 €	15,99 €
1023766	205 mm	14,28 €	16,99 €

+ mit integriertem Ringschlüssel für Schrauben von M6 bis M8

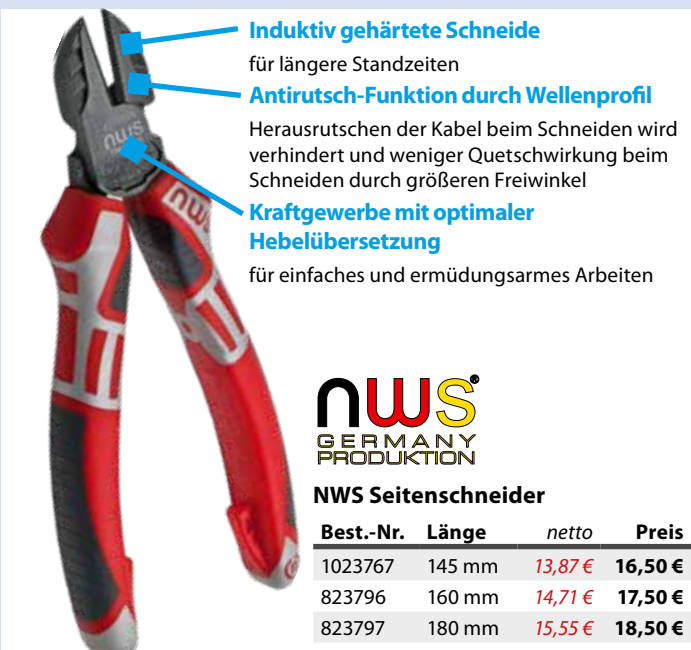

**Induktiv gehärtete Schneide**  
für längere Standzeiten

**Antirutsch-Funktion durch Wellenprofil**  
Herausrutschen der Kabel beim Schneiden wird verhindert und weniger Quetschwirkung beim Schneiden durch größeren Freiwinkel

**Kraftgewerbe mit optimaler Hebelübersetzung**  
für einfaches und ermüdungsarmes Arbeiten

**nws GERMANY PRODUKTION**

**NWS Seitenschneider**

Best.-Nr.	Länge	netto	Preis
1023767	145 mm	13,87 €	16,50 €
823796	160 mm	14,71 €	17,50 €
823797	180 mm	15,55 €	18,50 €



**Präzisionsschneiden zusätzlich induktiv gehärtet, Schneidenhärte ca. 62 HRC**  
für längere Standzeiten

**Kraftgewerbe mit optimaler Hebelübersetzung**  
für einfaches und ermüdungsarmes Arbeiten

**Lineare Gleitübersetzung**  
wenig Schnittschlag beim Trennen von harten Gegenständen

**bis 6 mm**

**nws GERMANY PRODUKTION**

**FantasticoPlus Hebel-Kraft-Seitenschneider**

zum Schneiden von weichem oder hartem Pianodraht, Nägel, Zäune, etc. Die induktiv gehärtete Präzisionsschneide sorgt zusammen mit der optimalen Hebelübersetzung für 45% Kraftersparnis (ermittelt durch die VPA - Remscheid). Top Qualität aus gesenkgeschmiedetem Spezial-Werkzeugstahl, ölgehärtet, Länge 200 mm

Best.-Nr.	netto	Preis
1016237	21,43 €	25,50 €



**nws GERMANY PRODUKTION**

**Power Bolt 150% Hebel-Kraft-Vornschnneider**

**bis 6 mm**

zum Schneiden von weichem oder hartem Pianodraht, Nägel, Zäune, etc. Die induktiv gehärtete Präzisionsschneide sorgt zusammen mit der optimalen Hebelübersetzung für 45% Kraftersparnis (ermittelt durch die VPA - Remscheid). Top Qualität aus gesenkgeschmiedetem Spezial-Werkzeugstahl, ölgehärtet, Länge 200 mm

Best.-Nr.	netto	Preis
1022433	21,84 €	25,99 €



**nws GERMANY PRODUKTION**

**Flachrundzange (Telefonzange)**

- + gerade, 205 mm
- + lange, gerade flach-runde Backen
- + mit Schneide und Brennerloch
- + Integrierter Ringschlüssel bei Länge 205 mm
- + Werkzeugstahl gesenkgeschmiedet, ölgehärtet
- + Schneide zusätzlich induktiv gehärtet
- + Greifflächen gezahnt
- + für harte und weiche Drähte

Best.-Nr.	netto	Preis
200035624	15,55 €	18,50 €



**nws GERMANY PRODUKTION**

**Flachrundzange (Telefonzange)**

- + gebogen, 205 mm
- + mit Schneide und Brennerloch
- + Integrierter Ringschlüssel bei Länge 205 mm
- + lange, 45° abgewinkelte flach-runde Backen
- + Werkzeugstahl gesenkgeschmiedet, ölgehärtet
- + Schneide zusätzlich induktiv gehärtet
- + für harte und weiche Drähte
- + Greifflächen gezahnt

Best.-Nr.	netto	Preis
200035625	17,64 €	20,99 €



**nws GERMANY PRODUKTION**

**Wasserpumpenzange »ClassicPlus« mit 3K-Griff**

+ Länge 240 mm

Best.-Nr.	netto	Preis
1031600	15,55 €	18,50 €



**Pelikan-Bleischere, Rechtshänder**

+ für lange, gerade durchlaufende Schnitte und Figurenschnitte

Best.-Nr.	Länge	netto	Preis
1031590	300 mm	19,75 €	23,50 €
1031591	350 mm	26,04 €	30,99 €



**Crimp-Hebelzange,**  
Länge 230 mm

- + für isolierte Kabelschuhe und Steckverbinder 1,5 - 6,0 qmm
- + für optimale lötfreie, elektrische Verbindungen
- + Spezialhandcrimpzange mit mehreren Crimpstellen in einem Crimpkopf
- + bei Fehlpressung vorzeitiges Beenden des Crimpvorganges durch Notlösehebel möglich
- + seitliche Einführung in die Crimpstelle
- + integrierte, entriegelbare Zwangssperre

Best.-Nr.	netto	Preis
200037132	42,85 €	50,99 €

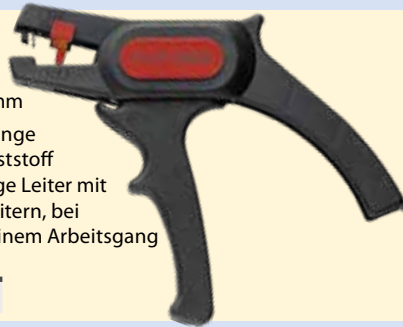

**Abisolierzange, Länge 180 mm**

- + selbsteinstellende Abisolierzange aus glasfaserverstärktem Kunststoff
- + für ein-, mehr- und feindrahtige Leiter mit PVC-Isolation und Mehrfachleitern, bei dünnen Flachbandleitern in einem Arbeitsgang

Best.-Nr.	netto	Preis
200037133	21,43 €	25,50 €



**Adernendhülsen-Sortimente,**

In der praktischen Kunststoffbox mit Klarsichtdeckel



mit Zange, mit ca. 110 isolierten Adernendhülsen, sortiert von 0,5 bis 16 mm

Best.-Nr.	netto	Preis
823842	26,04 €	30,99 €

mit Zange, mit ca. 300 unisolierten Adernendhülsen, sortiert von 0,5 bis 16 mm

Best.-Nr.	netto	Preis
823843	26,04 €	30,99 €



**VDE Werkzeuge haben folgende Merkmale:**

- + NWS 2-Komponenten Sicherheitsgriff nach IEC 60900
- + Werkzeug- und Spezialwerkzeugstahl gesenkgeschmiedet, ölgelärtet



**VDE Kraft-Kombinationszange COMBIMAX**

+ Länge 180 mm

Best.-Nr.	netto	Preis
200035626	17,23 €	20,50 €



**VDE Flachrundzange (Telefonzange)**

- + gerade
- + Länge 205 mm

Best.-Nr.	netto	Preis
200035629	19,75 €	23,50 €



**VDE Kraft-Seitenschneider**

+ Länge 180 mm

Best.-Nr.	netto	Preis
200035627	21,43 €	25,50 €



**VDE Flachrundzange (Telefonzange)**

- + gebogen
- + Länge 205 mm

Best.-Nr.	netto	Preis
200035634	21,43 €	25,50 €



**VDE Kabelschneider**

+ Länge 160 mm

Best.-Nr.	netto	Preis
200035628	23,11 €	27,50 €



**VDE Abisolierzange**

+ Länge 160 mm

Best.-Nr.	netto	Preis
200035635	17,64 €	20,99 €



**VDE Wasserpumpenzange „ClassicPlus“**

- + 1000 V geprüft
- + Länge 240 mm

Best.-Nr.	netto	Preis
200035636	21,43 €	25,50 €





### »Cobra«, die HiTech Wasserpumpenzange

die »Cobra« ist Wasserpumpenzange und Rohrzange in einem Werkzeug. Das optimierte Maul greift Muttern und Rohre bis 4 1/2" und das bei Größe und Gewicht einer 2" Rohrzanze. Neben der enormen Kapazität ist diese hochbelastbare Zange sehr schnell, sicher und passgenau am Werkstück einstellbar.

- + selbstklemmend an Rohren und Muttern: kein Abrutschen am Werkstück, kraftsparendes Arbeiten
- + Greifflächen mit ca. 61 HRC spezialgehärteten Zähnen, sicheres Greifen durch hohe Verschleißfestigkeit
- + Chrom-Vanadium-Elektrostahl, in Öl gehärtet und angelassen
- + in vielen Situationen als Schraubenschlüssel einsetzbar
- + keine unbeabsichtigte Verstellung
- + kein Durchrutschen des Gelenks
- + optimale Hebelwirkung
- + Feinverstellung



	Best.-Nr.	für Rohre Kapazität	für Muttern Schlüsselweite	Länge	netto	Preis
1	1020595	1"	27	125 mm	18,91 €	22,50 €
1	1009090	1 1/4"	30	150 mm	19,32 €	22,99 €
1	1001490	1 1/2"	36	180 mm	19,75 €	23,50 €
1	1001496	2"	46	250 mm	21,43 €	25,50 €
1	1001489	2 3/4"	60	300 mm	27,31 €	32,50 €
2	1001487	3 1/2"	95	400 mm	46,21 €	54,99 €
2	1001488	4 1/2"	120	560 mm	77,73 €	92,50 €



### »Cobra« ES

Länge 250 mm, DIN ISO 8976, patentiert, wegen der zunehmenden Kompaktheit von Bauteilen und Geräten wird der Arbeitsraum immer beengter, bis 42 mm Schlüsselweite. Die Anforderungen an Greifkräfte und Werkzeugkapazitäten werden nicht geringer. Die KNIPEX »Cobra« ES ermöglicht es auf beengtem Raum kräftig zuzupacken.



Sehr schlanke Bauform im gesamten Kopf- und Gelenkbereich.



Durch lange spitze Backen auch Arbeiten an beengten Verhältnissen möglich.



Feinverstellung per Druckknopf: schnell und komfortabel.

Best.-Nr.	netto	Preis
1005723	22,27 €	26,50 €



Vollautomatische Einstellung: Kein umständliches Ausprobieren der richtigen Öffnungsweite

### SmartGrip®, 250 mm praktisch

- + automatische Einstellung am Werkstück durch Zusammendrücken der Zangengriffe
- + Einhandbedienung
- + inkl. Verschlusshebel
- vielseitig**
- + Feinverstellung
- + für Muttern SW 10 - 36 mm für Rohre Ø 1/8" - 1 1/4"
- + sehr schlanke Abmessungen
- zuverlässig**
- + sicheres Einrasten des Gelenkbolzens
- + durchgestecktes Gelenk: hohe Stabilität durch doppelte Führung

- + hohe Klemmkraft durch 10-fache Handkraftverstärkung
- + selbstklemmend an Rohren und Muttern
- + Greifflächen mit ca. 61 HRC gehärteten Zähnen
- + günstige Hebelwirkung: optimale Kraftübertragung, inkl. Klemmschutz
- + geringes Gewicht

Best.-Nr.	netto	Preis
1005722	31,92 €	37,99 €



### Spezial Schraubzange

komfortable Einstellung am Werkstück per Knopfdruck mit der Funktion eines universellen Schraubwerkzeugs. Spielfreies Zupacken der Backen verhindert ein Abrutschen der Verschraubung oder ein Verrunden der Schraubenkanten. Kapazität 10 - 32 mm, Länge 250 mm



Schraubzange als zweiter »Schlüssel« bei Konterverschraubungen



Arbeiten an fest-sitzender Schraube mit verrundeten Kanten



Feinverstellung per Druckknopf

Best.-Nr.	netto	Preis
1002452	23,95 €	28,50 €

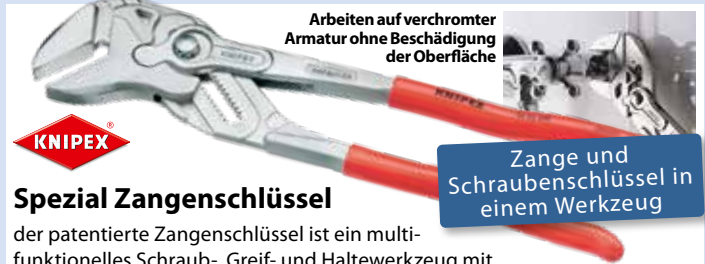

Arbeiten auf verchromter Armatur ohne Beschädigung der Oberfläche

### Spezial Zangenschlüssel

- der patentierte Zangenschlüssel ist ein multifunktionelles Schraub-, Greif- und Haltewerkzeug mit Schnelleinstellung per Knopfdruck. Die hohe Übersetzung, parallele Backen ohne Profil und stufenloser Verstellung garantieren einen sicheren, spielfreien und schonenden Sitz auf dem Werkstück.
- + keine unbeabsichtigte Verstellung und kein Durchrutschen des Gelenks
- + ersetzt einen kompletten Satz Schraubenschlüssel
- + hohe Klemmkraft durch 10-fache Handkraftverstärkung
- + auch zum Brechen von Fliesen geeignet

Best.-Nr.	bis Schlüsselweite	Länge	netto	Preis
1020596	27	150 mm	35,71 €	42,50 €
1001855	40	180 mm	40,33 €	47,99 €
1001854	52	250 mm	42,01 €	49,99 €
1001491	68	300 mm	48,73 €	57,99 €
200052351	85	400 mm	88,23 €	104,99 €



Mattenschneider

Bolzenschneider



**Matten- und Bolzenschneider**

- + Messer aus hochlegiertem Chrom-Vanadium-Elektrostahl, in Öl gehärtet und angelassen
- + Präzisionsschneiden zusätzlich induktiv gehärtet
- + Anschlag mit komfortablem Dämpfer
- + Robuste und sehr griffige 2K-Griffhülle
- + Präzises Einstellen (12-fach) und Nachstellen durch Exzentrerschrauben
- + hohe Schneidleistung bei geringem Kraftaufwand durch optimale Abstimmung von Schneidwinkel, Übersetzungsverhältnis und ergonomischer Griffform
- + verschraubter austauschbarer Messerkopf
- + Kopf phosphatiert
- + Griffe mit zweifarbigem Mehrkomponenten-Hüllen

**Knipex Mattenschneider**

Schneidwerte in Ø mm: 19 HRC - 11, 40 HRC - 9, 48 HRC - 6, Gewicht 3550 g, Länge 950 mm, Kopfdicke 40 mm, Schneidenlänge 44 mm

Best.-Nr.	netto	Preis
1013780	100,83 €	119,99 €

**Knipex Bolzenschneider**

Best.-Nr.	Schneidwerte (Ø mm)			Gewicht	Länge	Kopfbreite	Kopfdicke	Schneidenlänge	netto	Preis
	19 HRC	40 HRC	48 HRC							
1013771	9	8	7	2550 g	610 mm	83 mm	33 mm	34 mm	82,34 €	97,99 €
1013774	13	10	9	4950 g	910 mm	111 mm	42 mm	46 mm	134,45 €	159,99 €



**Bolzenschneider mit Öffnungsfeder CoBolt®**

»Kraftprotz mit Knöpfchen«, 61% Kraftersparnis, schneidet weiche Materialien wie Bolzen, Nägel, Nieten usw. bis Ø 6,0 mm, Schneidhärte ca. 64 HRC, Chrom-Vanadium-Elektrostahl, mit schlanker zweifarbigem Mehrkomponenten Griffhülle, 200 mm

Best.-Nr.	netto	Preis
1013767	33,61 €	39,99 €



**CoBolt® Kompakt-Bolzenschneider**

mit Kunststoff überzogen, 200 mm  
 + verbesserte Schneidleistung  
 + leichtes Schneiden von großen Querschnitten durch mikrostrukturierte Schneide  
 + mit Greiffläche unter dem Gelenk zum Greifen und Ziehen von Drähten ab Ø 1,0 mm

Best.-Nr.	netto	Preis
200052347	27,31 €	32,50 €



**Bolzenschneider CoBolt®**

mit Kunststoff überzogen, 20° gewinkelt, »Kraftprotz mit Knöpfchen«, 61% Kraftersparnis, schneidet weiche Materialien wie Bolzen, Nägel, Nieten usw. bis Ø 6,0 mm, Schneidhärte ca. 64 HRC, Chrom-Vanadium-Elektrostahl, 200 mm

Best.-Nr.	netto	Preis
1013769	32,76 €	38,99 €



**CoBolt® XL Kompakt-Bolzenschneider**

mit Kunststoff überzogen, 250 mm  
 + Schneiden mit Aussparung für leichteres Schneiden von größeren Querschnitten durch besseren Hebeleffekt in Drehpunkt Nähe

Best.-Nr.	netto	Preis
200052348	33,61 €	39,99 €



**Kraft-Seitenschneider**

mit angeschmiedeter Gelenkachse für härteste, dauerhafte Beanspruchung. Optimal für alle Drahtsorten einschließlich Pianodraht. Hohe Schnittleistung bei geringem Kraftaufwand durch optimale Abstimmung von Schneidwinkel, Übersetzungsverhältnis und ergonomischer Griffform. Präzisionsschneiden zusätzlich induktiv gehärtet, Schneidhärte ca. 64 HRC.

Best.-Nr.	Länge	netto	Preis
1009111	180 mm	21,00 €	24,99 €
1009113	200 mm	23,52 €	27,99 €



**Spitzkombizange**

die zuverlässige und vielseitige Spitz-Kombizange für unterwegs, leichtes Schneiden dank hochübersetztem Kraftgelenk, mit Schneiden für weichen, mittelharten und harten Draht, lange Haltbarkeit und stabile Spitzen, geschmiedet aus Spezial-Werkzeugstahl in Sondergüte, mehrstufig ölgelährt, 145 mm

Best.-Nr.	netto	Preis
200052344	18,91 €	22,50 €



**Kraft-Kombizange**

35 % Kraftersparnis gegenüber herkömmlichen Kombizangen, mit Schneiden (Härte ca. 63 HRC) für den harten Einsatz, leichteres Arbeiten durch optimierte Übersetzung, leichter schneiden, kraftvoll greifen, biegen und ziehen, mit Greifzonen für Flach- und Rundmaterial für vielseitigen Einsatz, Schneiden zusätzlich induktiv gehärtet

Best.-Nr.	Länge	netto	Preis
200078285	180 mm	18,91 €	22,50 €
200078286	200 mm	21,00 €	24,99 €



### Präzisions-Sicherungsangenset, 8-tlg.

#### Kunststoffkoffer mit:

Sicherungsangens für Innenringe + Außenringe gerade 140/180 mm, gewinkelt 130/165 mm, Griffe mit rutschhemmendem Kunststoff überzogen.



Fester Sitz der Ringe, große Auflageflächen sowie Stellung der Spitzen erschweren ein Abspringen der Ringe, stabile eingesetzte Spitzen aus hochwertigem Federstahl



Best.-Nr.	netto	Preis
1004735	142,85 €	169,99 €

Sicherungsangens, für Innenringe - gerade



Best.-Nr.	Länge	netto	Preis	Best.-Nr.	Länge	netto	Preis
1004719	140 mm	14,92 €	17,75 €	1004721	225 mm	16,80 €	19,99 €
1004720	180 mm	15,12 €	17,99 €	1020601	320 mm	27,31 €	32,50 €

Sicherungsangens, für Außenringe - gerade



Best.-Nr.	Länge	netto	Preis	Best.-Nr.	Länge	netto	Preis
1004728	140 mm	15,55 €	18,50 €	1004730	225 mm	19,32 €	22,99 €
1004729	180 mm	16,80 €	19,99 €	1020603	320 mm	27,31 €	32,50 €

Sicherungsangens, für Innenringe - gewinkelt



Best.-Nr.	Länge	netto	Preis	Best.-Nr.	Länge	netto	Preis
1004722	130 mm	15,12 €	17,99 €	1004727	210 mm	16,80 €	19,99 €
1004723	165 mm	15,55 €	18,50 €	1020602	305 mm	28,99 €	34,50 €

Sicherungsangens, für Außenringe - gewinkelt



Best.-Nr.	Länge	netto	Preis	Best.-Nr.	Länge	netto	Preis
1004731	130 mm	16,80 €	19,99 €	1004733	210 mm	19,32 €	22,99 €
1004732	165 mm	18,48 €	21,99 €	1020604	305 mm	33,61 €	39,99 €

### KNIPEX TwinKey®

#### Schalterschranckschlüssel für gängige Schränke und Absperrsysteme

- + 10 Profile - 2 Kreuze - 1 Schlüssel
- + alle gängigen Schließsysteme.
- + multifunktionaler Schlüssel für Betätigung von Schließungen aus den Bereichen Gebäudetechnik (Heizung und Sanitär, Klima- und Belüftungstechnik, Elektrotechnik), Gas- und Wasserversorgung und Absperrsysteme
- + 8-strahlige Version: 2 Kreuzschlüssel mittels Magneten platzsparend verbunden
- + Wendebit: Schlitz 1,0 x 7 mm und Kreuzschlitz PH2
- + Schlüssel und Wendebit durch stabiles Edelstahl-Drahtseil verbunden
- + gewichtsoptimierte Konstruktion aus Zink-Druckguss

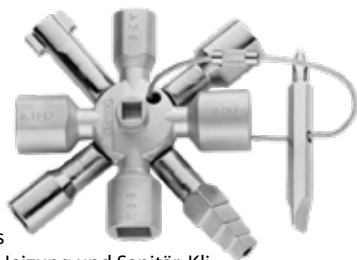

Best.-Nr.	netto	Preis
200030340	23,52 €	27,99 €

### KNIPEX ErgoStrip®

#### Universal-Abmantelungs-werkzeug für Rechtshänder

- + zum schnellen und präzisen Abmanteln und Abisolieren aller gängigen Rund- und Feuchtraumkabel (z. B. NYM-Kabel 3 x 1,5 mm<sup>2</sup> bis 5 x 2,5 mm<sup>2</sup>), Datenkabel (z. B. Twisted-Pair) und Koaxialkabel
- + innovatives, ergonomisches Pistolengriff-Design für leichtes Einschneiden, Abziehen und Längsschneiden der Ummantelung
- + konisch verschlankte Werkzeugenden für bessere Zugänglichkeit bei engen Platzverhältnissen
- + Abisolier Vorrichtung für die Querschnitte 0,2 / 0,3 / 0,8 / 1,5 / 2,5 / 4 mm<sup>2</sup>
- + vereinfachtes Einlegen von Einzelleitern zum Abisolieren durch Positionierstege
- + komfortables Einlegen von Koaxial- und Datenkabel dank Öffnungshilfe
- + Mehrkomponenten-Design mit Weichkunststoff-Zone für komfortable Handhabung und sicheren Halt
- + mit Öffnungsfeder und Sperrklinke



Best.-Nr.	netto	Preis
200078288	31,51 €	37,50 €

### Montagerollbrett für Mechaniker

- + die praktische Werkstattliege mit 6 ölresistenten und schwenkbaren Kunststoffrollen
- + ergonomisch geformt mit gepolsterter Kopfstütze für bequemes Arbeiten und einfaches Wechseln der Position unter dem Auto
- + aus Kunststoff
- + Größe der stabilen Liegefläche ca. 99 x 47 cm
- + mit Tragegriff und seitlichen Ablagefächern für Werkzeug bzw. Kleinteile



Best.-Nr.	netto	Preis
1019826	41,93 €	49,90 €

### Schlauch-Abklemmzangen-Satz, 155 - 255 mm, 3-tlg.

- Zum einfachen Abklemmen von flexiblen Schlauchleitungen.
- + verstellbarer Arretierung mit Rastfunktion
- + ideal bei Wartungsarbeiten mit Benzin, Öl, Wasser und Kühlerfrostschutz
- + temperaturbeständig bis 160 °C
- + Material: Spezial-Kunststoff

Inhalt:  
3 Zangen für  
Schlauch-Ø  
3-45 mm



Best.-Nr.	netto	Preis
200075650	12,60 €	14,99 €

### Sprengringzangen-Satz, 4-tlg.

- + für Innen- und Außensicherungen
- + Oberflächenvergütung: vernickelt
- + rauh isolierte Griffe
- + je 1x abgewinkelt und gerade



Best.-Nr.	Länge	Zangenspitze	netto	Preis
200075784	150 mm	Ø 1,5 mm	16,80 €	19,99 €
200075783	175 mm	Ø 2,0 mm	16,80 €	19,99 €



### PROJAHN Profi Blindnietzangen-Set, 61-tlg.

In Metallbox,  
Bestehend aus:  
1x Blindnietzange, je 15x Blindnieten Aluminium  
2,4 x 6,0, 3,2 x 6,5, 4,0 x 6,5, 4,8 x 6,5

Best.-Nr.	netto	Preis
200066579	23,95 €	28,50 €



### PROJAHN

#### Profi Blindnietmutterzangen-Set, 5-tlg.

für die Verarbeitung von Blindnietmuttern der Ø M3 - M6

- + Gewindedorne und Mundstücke aus gehärtetem Legierungsstahl
- + für alle Materialien geeignet
- + Ergonomischer, federnd gelagerter und hochstabiler Hebelarm aus Cr-Mo-Stahl
- + schmaler Zangenkopf, ideal für schwer zugängliche Nietstellen
- + schnelles und einfaches Wechseln der Gewindedorne inkl. Gewindedorne und Mundstücke M3, M4, M5, M6

Best.-Nr.	netto	Preis
200066578	37,39 €	44,50 €

### PROJAHN

#### Profi Blindnietvorsatz-Adapter für Bohrmaschinen und Akkuschauber

- + sehr schnelles und ermüdungsfreies Setzen von Blindnieten
- + mit hochwertigem und griffigem Metallgehäuse
- + kompatibel zu allen marktüblichen Bohrfuttern
- + Spannbacken aus gehärtetem Legierungsstahl
- + Arbeitsbereich von 2,4 - 5,0 mm
- + inklusive Mundstücke 2,4 / 3,2 / 4,0 / 4,8 mm



Best.-Nr.	netto	Preis
200066580	54,62 €	65,00 €

### GESIPA Blindnietmuttern - Alu Standard (Flachrundkopf)

Materialien: HohlNiet AlMg 3



Best.-Nr.	Nietschaft Ø / Länge	Nietbare Materialstärke	Inhalt	netto	Preis
1013617	M4 - 6 x 11,0 mm	0,25 - 3,0 mm	20	7,14 €	8,50 €
1013618	M4 - 6 x 13,0 mm	2,50 - 4,5 mm	20	7,14 €	8,50 €
1013619	M5 - 7 x 11,5 mm	0,25 - 3,0 mm	15	7,14 €	8,50 €
1013620	M5 - 7 x 13,5 mm	2,50 - 5,0 mm	15	7,14 €	8,50 €
1013621	M6 - 9 x 15,5 mm	0,25 - 3,5 mm	8	7,14 €	8,50 €
1013623	M6 - 9 x 18,0 mm	3,00 - 5,5 mm	7	7,14 €	8,50 €

Weitere  
**Blindnieten**  
und  
**Nieten**  
finden Sie unter  
[www.agrimarkt.de](http://www.agrimarkt.de)

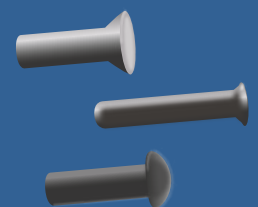



**Schlosser-Niethammer mit Stielschutz**

Kopf stahlgeschmiedet und verkeilt, geschweifter und lackierter Eschenstiel, Stielschutzhülse



Best.-Nr.	Kopf-gewicht	netto	Preis	Best.-Nr.	Kopf-gewicht	netto	Preis
200078185	200 g	5,03 €	5,99 €	200078189	800 g	9,24 €	10,99 €
200078186	300 g	5,87 €	6,99 €	200078190	1000 g	10,92 €	12,99 €
200078187	500 g	7,55 €	8,99 €	200078191	1500 g	13,44 €	15,99 €
200078188	600 g	8,39 €	9,99 €	200078192	2000 g	15,96 €	18,99 €

**Handfäustel mit Stielschutz**

Kopf geschmiedet und verkeilt, lackierter Eschenstiel



Best.-Nr.	Kopf-gewicht	netto	Preis
200078194	1000 g	9,24 €	10,99 €
200078195	1250 g	10,92 €	12,99 €
200078196	1500 g	12,60 €	14,99 €
200078197	2000 g	15,96 €	18,99 €

**Fäustelstiel**  
geschweifte Form für 1500 g Fäustel, Länge 280 mm, Stärke 20/33,5 mm

Best.-Nr.	netto	Preis
600845	1,47 €	1,75 €

**Hammerstiel**  
geschweifte Form

Best.-Nr.	für Hammer	Länge	Stärke	netto	Preis
600841	300 g	300 mm	12,5/21,5 mm	1,05 €	1,25 €
600842	500 g	320 mm	15,5/26,5 mm	1,26 €	1,50 €
200063809	800 g	350 mm	29/17 mm	1,42 €	1,69 €
600843	1000 g	360 mm	18,5/31,5 mm	1,47 €	1,75 €
200071140	1500 g	380 mm	33/20 mm	1,60 €	1,90 €
600844	2000 g	400 mm	22/37,5 mm	1,64 €	1,95 €

**Vorschlaghammer mit Eschenstiel**

DIN 1042, Hammerkopf geschmiedet, Stiel doppelt geschweift, gesichert durch Ringkeilbefestigung, VPA-GS geprüft



Best.-Nr.	Kopfgewicht	netto	Preis
450614	3000 g	25,20 €	29,99 €
450616	5000 g	29,40 €	34,99 €
200035846	8000 g	50,00 €	59,50 €
200035847	10000 g	54,61 €	64,99 €

**Vorschlaghammerstiel**

Esche, bis 6 kg, Länge 800 mm, Stärke 45/48 x 27/30 mm

Best.-Nr.	netto	Preis
390203	5,46 €	6,50 €



**Kunststoffhammer**

mit poliertem Eschenstiel, aus transparentem Cellulose-Acetat, schlagfest, für schonende Montagearbeiten und Blechverformung

Best.-Nr.	Ausführung	netto	Preis
452007	Ø 27 mm, Gesamtlänge 270 mm, 215 g	7,55 €	8,99 €
452008	Ø 35 mm, Gesamtlänge 290 mm, 400 g	12,60 €	14,99 €

**Picard-Latthammer, 600 g**



- + Kopf feinblank
- + rauhe Bahn
- + Stahlrohrstiel mit Gummigriff
- + Kopfgewicht 600 g
- + mit magnetischem Nagelhalter
- + Made in Germany



Best.-Nr.	netto	Preis
200078199	42,01 €	49,99 €

**Ganzstahl-Latthammer, 600 g**

- + Kopf feinblank
- + rauhe Bahn
- + Gummigriff
- + mit magnetischem Nagelhalter
- + Kopfgewicht 600 g



Best.-Nr.	netto	Preis
826663	19,32 €	22,99 €

**Latthammer Standard, 600 g**

- + Kopf feinblank
- + Stahlrohrstiel mit Gummigriff
- + mit magnetischem Nagelhalter
- + Kopfgewicht 600 g



Best.-Nr.	netto	Preis
200078198	11,76 €	13,99 €

**Maurerhammer, 600 g**



- + Kopf lackiert
- + Stahlrohrstiel mit Gummigriff
- + Kopfgewicht 600 g



Best.-Nr.	netto	Preis
200078200	12,60 €	14,99 €

**Krallenkeile**  
finden Sie unter [www.agrimarkt.de](http://www.agrimarkt.de)



**Gummihammer**



Best.-Nr.	Durchmesser	Gewicht	netto	Preis
452011	55 mm	340 g	3,78 €	4,50 €
452012	75 mm	820 g	6,68 €	7,95 €



Das Werkzeug



**Plattenlegehammer mit Stielschutz, 1500 g**

Eschenstiel doppelt geschweift, Hammerkopf geschmiedet DIN 6475, doppelt gesichert durch Ringkeilbefestigung, VPA-GS geprüft, mit losem Gummiaufsatz

Best.-Nr.	netto	Preis
1031700	18,07 €	21,50 €

**PROJAHN** Metallsägebogen, 300 mm

- + Bi-Metall
- + mit verchromtem Vierkant-Stahlrohrbügel



**PROJAHN** BiMetall Handsägeblatt, 300 mm

Best.-Nr.	netto	Preis
200068981	1,67 €	1,99 €
<b>ab 10 Stück je</b>	<b>1,47 €</b>	<b>1,75 €</b>

Best.-Nr.	netto	Preis
200068980	14,28 €	16,99 €

**Multifunktions-Minisäge mit Blatt**

- + inkl. Sägeblatt, Länge 150 mm
- + Metallbogen
- + Sägeblatt-Spannschraube
- + Pistolengriff
- + geeignet für Metalle, Holz, Kunststoffe usw.



Best.-Nr.	netto	Preis
200072138	3,77 €	4,49 €

**PROJAHN** 2-in-1 Pick-up Magnetheber, 600 mm

- + ideal zum Heben von Kleinteilen aus Hohl- und Zwischenräumen
- + flexibel: Auch um Ecken und Kanten einsetzbar

Zwei Hebefunktionen:

1. Magnet für metallische Teile: Hebekraft ca. 6 - 8 N, entspricht ca. 0,6 - 0,8 kg
2. Greifer für nichtmetallische Teile

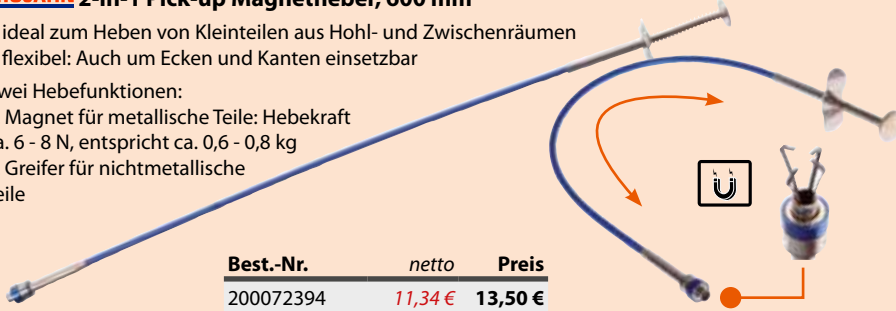

Best.-Nr.	netto	Preis
200072394	11,34 €	13,50 €

**Zündkerzenbürste**

aus Messingdraht 0,20 mm gewellt, Körper aus Hartkunststoff



Best.-Nr.	netto	Preis
820221	1,67 €	1,99 €

**Universal Handdrahtbürste**

gewellt, mit handlichem Kunststoffgriff, geeignet als Kehlrahtbürste, Stahldraht 0,30 mm



Best.-Nr.	netto	Preis
820216	3,35 €	3,99 €

**Messing Handdrahtbürste**

3-reihig, leicht gewellter Messingdraht



Best.-Nr.	netto	Preis
820114	2,73 €	3,25 €

**Edelstahl-Handdrahtbürste**

gewellt, Qualität 1.4301 rostfrei V2A Drahtstärke 0,30 mm, 3-reihig



Best.-Nr.	netto	Preis
820214	3,15 €	3,75 €

**Drahtbürste aus Gussstahldraht**

0,35 mm glatt



Best.-Nr.	netto	Preis
4408	1,43 €	1,70 €
4411	1,59 €	1,89 €

**Spanabheberät »Chipmag«**

universeller, schneller und mobiler Einsatz auch an schwer zugänglichen Stellen, zum Entfernen von Bohrspänen, Frässpänen, Drehspänen, usw., zum Reinigen z.B. der Kernbohrinnenflächen, sichere und saubere Arbeitsumgebung



Best.-Nr.	netto	Preis
500074	50,41 €	59,99 €

**WGB®**  
Das Werkzeug

**Durchtreiber- und Körnersortiment, 6-tlg.**

Chrom-Vanadium Lufthärtestahl, Schaft lackiert, Spitzen fein blank geschliffen, durchgängig gehärtet, mit vergüteten Sicherheitsschlagköpfen, 8-kantig, im Kunststoffhalter, Inhalt: 5 Stück Durchtreiber: 2, 3, 4, 5, 6 mm und 1 Stück Körner 120 x 10 mm



Best.-Nr.	netto	Preis
450206	13,44 €	15,99 €

**WGB®**  
Das Werkzeug

**Körner, DIN 7250, Chrom-Vanadium**

Lufthärtestahl, lackiert, Größe: 120 x 12 x 5 mm

Best.-Nr.	netto	Preis
632307	2,10 €	2,50 €

**WGB®**  
Das Werkzeug

**Nietenzieher**

Chrom-Vanadium Lufthärtestahl, Schaft lackiert, durchgängig gehärtet, mit vergütetem Sicherheitsschlagkopf

Best.-Nr.	für Niete	netto	Preis
450214	5 mm 5 und 5,3 mm	3,78 €	4,50 €
450215	6 mm 6 mm	3,99 €	4,75 €

**WGB®**  
Das Werkzeug

**Nietenkopfmacher**

Chrom-Vanadium Lufthärtestahl, Schaft lackiert, Spitzen fein blank geschliffen, durchgängig gehärtet, mit vergütetem Sicherheitsschlagkopf

Best.-Nr.	für Niete	netto	Preis
450216	5 mm 5 und 5,3 mm	4,62 €	5,50 €
451824	6 mm 6 mm	4,83 €	5,75 €

**WGB®**  
Das Werkzeug

**Splintentreiber Sortiment, 6-tlg.**

Chrom-Vanadium Lufthärtestahl, Schaft lackiert, Spitzen fein blank geschliffen, durchgängig gehärtet, mit vergütetem Sicherheitsschlagkopf, 8-kant, im Kunststoffhalter  
Inhalt: 6 Stück Splintentreiber: 2, 3, 4, 5, 6, 8 mm



Best.-Nr.	netto	Preis
450208	14,71 €	17,50 €

**WGB®**  
Das Werkzeug

**Splintentreiber, DIN 6450, Chrom-Vanadium**  
Lufthärtestahl, durchgängig gehärtet, Kopf vergütet, hoch schlagfest, lackiert, Länge: 150 mm, 8-kant

Best.-Nr.	Ø der Spitze	netto	Preis
451825	3 mm	2,52 €	3,00 €
450211	4 mm	2,61 €	3,10 €
450212	5 mm	2,69 €	3,20 €
450213	6 mm	2,73 €	3,25 €
451826	7 mm	2,77 €	3,30 €
451901	8 mm	2,86 €	3,40 €
451903	10 mm	2,94 €	3,50 €



**WGB®**  
Das Werkzeug

**Werkzeugsatz Meißel - Körner - Durchtreiber**

DIN 6453,7250,6458 und 6451, Chrom-Vanadium Lufthärtestahl, Schaft lackiert, Spitzen fein blank geschliffen, durchgängig gehärtet, mit vergütetem Sicherheitsschlagkopf, im Kunststoffhalter  
Inhalt: Kreuzmeißel 125 x 10 mm, Körner 120 x 10 mm, Flachmeißel 125 x 10 mm, 150 x 12 mm, Durchtreiber 120 x 10 x 2 mm, 120 x 12 x 4 mm



Best.-Nr.	netto	Preis
450207	17,61 €	20,95 €

**WGB®**  
Das Werkzeug



Alle Feilen mit 2-Komponentenheft, aus Werkzeugstahl 60-62 HRC, Länge: 200 mm

Best.-Nr.	Artikel	netto	Preis
824569	1 Dreieckfeile	8,39 €	9,99 €
824570	2 Quadratfeile	7,98 €	9,50 €
824571	3 Rundfeile	6,30 €	7,50 €
824572	4 Halbrundfeile	8,39 €	9,99 €
824573	5 Flachfeile, ballig	7,14 €	8,50 €
<b>Feilenset 5-teilig,</b>			
200035960	Inhalt je 1 Stück: Dreieckfeile, Quadratfeile, Rundfeile, Halbrundfeile, Flachfeile (ballig)	25,20 €	29,99 €

**Kraft-Magnethalter**

- + mit 8 Magnetflächen
- + ideales Hilfsmittel für Schweißarbeiten
- + genaues Fixieren von Stahl- und Werkstücken
- + doppelt verwendbar 45°, 90° und 135°



Best.-Nr.	Ausführung	netto	Preis
200075618	120 x 83 mm, ohne Bohrung	3,78 €	4,50 €
200075619	155 x 103 mm	5,46 €	6,50 €
200075620	189 x 122 mm	9,07 €	10,79 €

**Digital-Messschieber (Schieblehre) 150 mm, Kunststoff**

Mit extra großem Display, mit Skala inkl. Batterie.

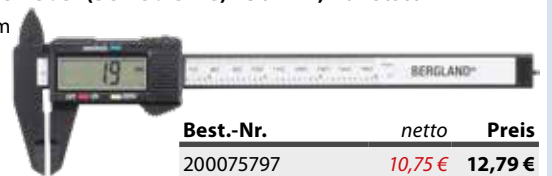

Best.-Nr.	netto	Preis
200075797	10,75 €	12,79 €

**Elektronische Präzisions-Schieblehre, 150 mm**

- + aus Edelstahl
- + automatische Ausschaltfunktion mit LCD-Anzeige
- + 4 versch. Messungen möglich
- + Justierad und Feststellung
- + Nullstellung in jeder Position möglich
- + Messbereich von 0 - 150 mm
- + 6"
- + in schwarzer ABS-Box
- + inkl. Batterie



Best.-Nr.	netto	Preis
600235	21,00 €	24,99 €

**Messschieber mit Feststellschraube, 155 mm**

Im Kunststoff-Etui, Messbereich von 0 - 155 mm, Unterteilung in 0,05 mm

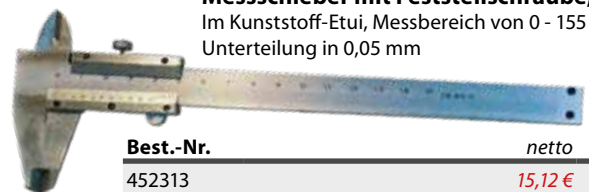

Best.-Nr.	netto	Preis
452313	15,12 €	17,99 €

mit Anschlag

**Schlosserwinkel, mit Anschlag**

aus Stahl, verschweißt, geschliffen

Best.-Nr.	Maße	netto	Preis
1009303	160 x 250 mm	13,87 €	16,50 €
1009304	180 x 300 mm	15,55 €	18,50 €
1009305	230 x 400 mm	18,91 €	22,50 €
1009306	250 x 500 mm	21,00 €	24,99 €



**Teleskop-Magnetheber**

mit integrierter Reißnadel bzw. Düsenreiniger, extra starker Neodym-Magnet, ausziehbar bis 630 mm



Best.-Nr.	netto	Preis
1002663	8,36 €	9,95 €

**Reißnadel**

mit gerader und abgewinkelter Stahlspitze, gehärtet, gerade Dornlänge 100 mm, gebogene Dornlänge 75 mm, auswechselbar, mit Gewinde, mit kordiertem Schaft, brüniert

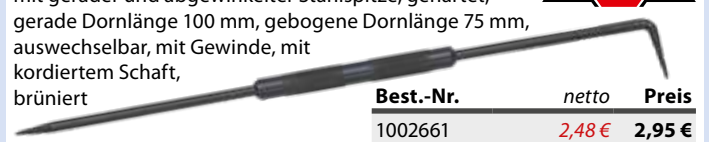

Best.-Nr.	netto	Preis
1002661	2,48 €	2,95 €

**Präzisions-Fühlerlehren, 20 Blatt**

Ausführung: Größenbeschriftung (metrisch und zollig), konisch zulaufend, Feststellschraube

Werkstoff: Federbandstahl  
Messbereich: 0,05 - 1 mm  
Länge: 100 mm

Zusammenstellung in mm:  
0,05 - 0,10 - 0,15 - 0,20 - 0,25 - 0,30 - 0,35 - 0,40 - 0,45 - 0,50 - 0,55 - 0,60 - 0,65 - 0,70 - 0,75 - 0,80 - 0,85 - 0,90 - 0,95 - 1,00



Best.-Nr.	netto	Preis
200070941	3,78 €	4,50 €

**Krallengreifer mit Ringmagnet, 700 mm**

- + flexibler Schaft
- + starker Ringmagnet, max. Hebekraft 800 g
- + Greifhaken aus hochwertigem Federstahl
- + einfache Handhabung durch Federdrucksystem
- + hochwertige Ausführung
- + unentbehrlich für Haus und Werkstatt

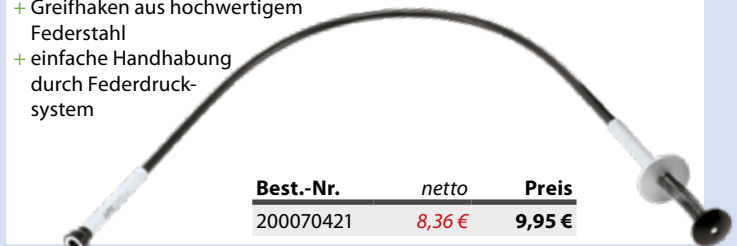

Best.-Nr.	netto	Preis
200070421	8,36 €	9,95 €

**NEXUS Abzieher KRALLEX, einer für alles**

- + durch das Schnellspannsystem Easy-Fix erzielt man ein effizientes und zeitsparendes Einstellen der Spannweite
- + geschmiedete Ausführung



**2-Arm-Ausführung**



25-130 mm

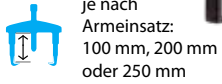

je nach Armeinsatz: 100 mm, 200 mm oder 250 mm



**2-3-Arm-Ausführung**

Der Abzieher kann als 2-Arm oder mit der Traverse als 3-Arm-Ausführung verwendet werden.

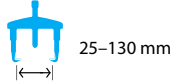

25-130 mm



100 mm



Best.-Nr.	netto	Preis
1013018	138,66 €	165,00 €

Best.-Nr.	netto	Preis
200066610	117,64 €	139,99 €

**NEXUS Mini-Abzieher mit T-Griff, 2-Arm-Ausführung, ideal zum Abziehen kleiner Teile**

- + Laschenkonstruktion presst Haken selbstständig unter das abzuziehende Teil
- + Artikel 200066606 verstellbar in der Tiefe
- + aufgrund des T-Griffes kein zusätzliches Werkzeug erforderlich



Best.-Nr.	mm	mm	netto	Preis
200066605	10-60	40	21,00 €	24,99 €
200066606	10-70	44/74	22,27 €	26,50 €
200065780	10-90	84	28,56 €	33,99 €

**NEXUS Universal-Abzieher Easy-Fix, 2-Arm-Ausführung**

- + durch das Schnellspannsystem Easy-Fix erzielt man ein effizientes und zeitsparendes Einstellen der Spannweite
- + sehr stabile geschmiedete Ausführung
- + kräftige Spindel mit Feingewinde und auswechselbarer Zentrierkugel
- + umsteckbare Abzugshaken für den Einsatz als Außen- oder Innen-abzieher

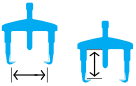

Best.-Nr.	mm	mm	netto	Preis
1010601	20-80	100	45,37 €	53,99 €
1010602	25-130	100	50,41 €	59,99 €
1010603	50-160	150	84,03 €	99,99 €
1011431	60-200	150	92,43 €	109,99 €
1013017	80-250	200	184,87 €	219,99 €
200066600	80-350	200	210,08 €	249,99 €
200066601	110-520	200	310,92 €	369,99 €
200066602	140-640	200	546,21 €	649,99 €



**NEXUS Abzieher-Center, 2-Arm-Ausführung, 5-tlg.**

Bestehend aus je 1 Stück  
 Universal-Abzieher, Weite 20-80 mm, Tiefe 100 mm  
 Universal-Abzieher, Weite 25-130 mm, Tiefe 100 mm  
 Universal-Abzieher, Weite 50-160 mm, Tiefe 150 mm  
 Mini-Abzieher, Weite 10-70 mm, Tiefe 44/74 mm  
 Mini-Abzieher, Weite 10-90 mm, Tiefe 84 mm  
 Ständer

Best.-Nr.	netto	Preis
200066603	210,08 €	249,99 €

**NEXUS Nexus Universal-Abzieher EASY-FIX, 3-Arm-Ausführung**

- + umsteckbar, für Außen- und Innenspannung
- + geschmiedete Ausführung
- + Haken mit Parallelspannung
- + mit Schnellspannmutter

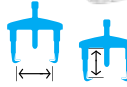

Best.-Nr.	mm	mm	netto	Preis
200066708	25-130	100	75,62 €	89,99 €
200066709	60-200	150	126,04 €	149,99 €

**Zubehör für Schraubstöcke, wie z.B. Schutzbacken (Gummi und Alu) sowie Prisma Backen**  
 finden Sie unter [www.agrimarkt.de](http://www.agrimarkt.de)

**Parallel-Schraubstock mit Rohrspannbacken**

- + Qualitäts-Schraubstock aus Stahl geschmiedet
- + oberflächengehärtete Spannbacken mit gefrästen Zähnen
- + präzise Spindelführung
- + Amboss gehärtet
- + Einstellmöglichkeit der Spindelführungsschiene



Best.-Nr.	Backenbreite	Spannweite	netto	Preis
200059295	120 mm	95 mm	151,25 €	179,99 €
200059298	140 mm	150 mm	201,67 €	239,99 €
200059299	160 mm	160 mm	252,09 €	299,99 €

**Parallel-Schraubstock mit Rohrspannbacken**

- + aus hochwertigem, geschmiedetem Stahl gefertigt
- + inklusive Drehplatte 360°
- + Fuß kann auf einer Werkbank montiert werden



12 Jahre Garantie



Best.-Nr.	Backenbreite	Spannweite	netto	Preis
200075434	5"	125 mm	140 mm	100,83 € 119,99 €
200075435	6"	150 mm	180 mm	109,24 € 129,99 €
200075436	8"	200 mm	220 mm	168,06 € 199,99 €
200075437	10"	250 mm	265 mm	235,29 € 279,99 €



### HSS-Spiralbohrer

DIN 338 Typ N, rechts, mit Zylinderschaft, kurze Ausführung, Kegelmantelanschiff 118°. In rollgewalzter oder profilgeschliffener Qualität.

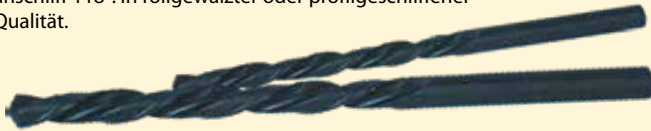

#### rollgewalzt

#### profilgeschliffen

Ø in mm	Best.-Nr.	netto	Preis	Best.-Nr.	netto	Preis
1,0	450312	0,25 €	0,30 €	200054558	1,05 €	1,25 €
1,5	450313	0,29 €	0,35 €	200054559	1,13 €	1,35 €
2,0	450314	0,34 €	0,40 €	200054560	1,22 €	1,45 €
2,5	450315	0,38 €	0,45 €	200054561	1,30 €	1,55 €
3,0	450316	0,42 €	0,50 €	200054562	1,39 €	1,65 €
3,3	450820	0,46 €	0,55 €	200057909	1,47 €	1,75 €
3,5	450317	0,50 €	0,60 €	200054563	1,55 €	1,85 €
4,0	450318	0,55 €	0,65 €	200054564	1,64 €	1,95 €
4,2	450821	0,59 €	0,70 €	200057910	1,72 €	2,05 €
4,5	450319	0,63 €	0,75 €	200054565	1,81 €	2,15 €
5,0	450320	0,67 €	0,80 €	200054566	1,89 €	2,25 €
5,5	450321	0,71 €	0,85 €	200054567	1,97 €	2,35 €
6,0	450322	0,76 €	0,90 €	200054568	2,06 €	2,45 €
6,5	450323	0,80 €	0,95 €	200054569	2,18 €	2,60 €
6,8	450822	0,84 €	1,00 €	200057911	2,31 €	2,75 €
7,0	450324	1,01 €	1,20 €	200054570	2,39 €	2,85 €
7,5	450325	1,18 €	1,40 €	200054571	2,51 €	2,99 €
8,0	450326	1,34 €	1,60 €	200054572	2,73 €	3,25 €
8,5	450401	1,51 €	1,80 €	200054573	3,15 €	3,75 €
9,0	450402	1,68 €	2,00 €	200054574	3,57 €	4,25 €
9,5	450403	1,89 €	2,25 €	200054575	3,99 €	4,75 €
10,0	450404	2,10 €	2,50 €	200054576	4,41 €	5,25 €
10,2	451104	2,31 €	2,75 €	200057912	4,83 €	5,75 €
10,5	450405	2,52 €	3,00 €	200054577	5,25 €	6,25 €
11,0	450406	2,73 €	3,25 €	200054578	5,67 €	6,75 €
11,5	450407	2,94 €	3,50 €	200054579	6,51 €	7,75 €
12,0	450408	3,07 €	3,65 €	200054580	7,35 €	8,75 €
12,5	450411	3,24 €	3,85 €	200054581	8,19 €	9,75 €
13,0	450412	3,35 €	3,99 €	200054582	9,03 €	10,75 €
13,5	-	-	-	200054583	9,87 €	11,75 €
14,0	-	-	-	200054584	10,71 €	12,75 €
14,5	-	-	-	200054585	11,55 €	13,75 €
15,0	-	-	-	200054586	12,39 €	14,75 €
15,5	-	-	-	200054587	13,24 €	15,75 €
16,0	-	-	-	200054588	14,08 €	16,75 €

### HSS-Spiralbohrer-Standard

DIN338 Typ N rechts, kurze Ausführung, Kegelmantelschliff 118°, rollgewalzt mit abgesetztem Schaft, Zylinderschaft, abgedreht für Bohrfutter 13 mm



Best.-Nr.	Ø in mm	netto	Preis
451113	13,5	3,78 €	4,50 €
451114	14,0	5,03 €	5,99 €
451116	15,0	4,62 €	5,50 €
451118	16,0	5,03 €	5,99 €
451119	18,0	5,87 €	6,99 €
451120	20,0	8,36 €	9,95 €

### Qualitäts HSS-Bohrer Überlänge

DIN340 Typ N rechts, Kegelmantelschliff 118°, rollgewalzt, Zylinderschaft



Best.-Nr.	Ø	Länge	netto	Preis
451121	3,0 mm	100 mm	0,63 €	0,75 €
451122	3,2 mm	106 mm	0,76 €	0,90 €
451123	3,5 mm	112 mm	0,84 €	1,00 €
451124	4,0 mm	119 mm	1,05 €	1,25 €
451125	4,2 mm	119 mm	1,13 €	1,35 €
451126	5,0 mm	132 mm	1,60 €	1,90 €
451201	6,0 mm	139 mm	1,47 €	1,75 €
451202	8,0 mm	165 mm	2,48 €	2,95 €
451203	10,0 mm	184 mm	3,32 €	3,95 €

### HSS-Bohrerkassetten

Spiralbohrer DIN 338 Typ N, rechts, mit Zylinderschaft, kurze Ausführung, Kegelmantelanschiff 118°. In rollgewalzter oder profilgeschliffener Qualität. In robuster, qualitativ hochwertiger Metallkassette.



Abb. 19-teilig

#### rollgewalzt

Best.-Nr.	netto	Preis
1014716	Ø 1-10,0 x 0,5 mm steigend, 19-teilig	23,11 € 27,50 €
1014717	Ø 1-13,0 x 0,5 mm steigend, 25-teilig	42,01 € 49,99 €

#### profilgeschliffen

Best.-Nr.	netto	Preis
200056489	Ø 1-10,0 x 0,5 mm steigend, 19-teilig	33,61 € 39,99 €
200056491	Ø 1-13,0 x 0,5 mm steigend, 25-teilig	50,41 € 59,99 €
200056490	Ø 1-10,5 x 0,5 mm steigend + Kernlochmaße, 24-teilig	46,21 € 54,99 €

### Gewindeschneid-Satz - M6 - M24, 45-tlg.

20 Gewindebohrer für Innengewinde und 20 Schneideisen für Außengewinde (1x je Größe):

- M6 x 0,75 - M8 x 1,0 - M6 x 1,0 - M8 x 1,25 - M10 x 1,25 - M10 x 1,50 - M12 x 1,50 - M14 x 1,50 - M16 x 1,50 - M18 x 1,50 - M20 x 1,50 - M22 x 1,50 - M24 x 1,50 - M12 x 1,75 - M14 x 2,0 - M16 x 2,0 - M18 x 2,5 - M20 x 2,5 - M22 x 2,5 - M24 x 3,0

- + 1 verstellbares Windeisen
- + 1 Gewindebohrerhalter
- + 1 Schneideisenhalter
- + 1 Adapter für Schneideisenhalter
- + 1 Schraubendreher, Abtrieb Schlitz 6 mm
- + im Kunststoffkoffer



Best.-Nr.	netto	Preis
200075785	84,03 €	99,99 €

### HSS-Spiralbohrer-Standard

DIN338 Typ N rechts, kurze Ausführung, Kegelmantelschliff 118°, rollgewalzt mit abgesetztem Schaft, Zylinderschaft, abgedreht für Bohrfutter 13 mm



Best.-Nr.	Ø in mm	netto	Preis
451113	13,5	3,78 €	4,50 €
451114	14,0	5,03 €	5,99 €
451116	15,0	4,62 €	5,50 €
451118	16,0	5,03 €	5,99 €
451119	18,0	5,87 €	6,99 €
451120	20,0	8,36 €	9,95 €

### Qualitäts HSS-Bohrer Überlänge

DIN340 Typ N rechts, Kegelmantelschliff 118°, rollgewalzt, Zylinderschaft



Best.-Nr.	Ø	Länge	netto	Preis
451121	3,0 mm	100 mm	0,63 €	0,75 €
451122	3,2 mm	106 mm	0,76 €	0,90 €
451123	3,5 mm	112 mm	0,84 €	1,00 €
451124	4,0 mm	119 mm	1,05 €	1,25 €
451125	4,2 mm	119 mm	1,13 €	1,35 €
451126	5,0 mm	132 mm	1,60 €	1,90 €
451201	6,0 mm	139 mm	1,47 €	1,75 €
451202	8,0 mm	165 mm	2,48 €	2,95 €
451203	10,0 mm	184 mm	3,32 €	3,95 €

### Frä斯塔ife-Set aus Hartmetall zur Metallbearbeitung, 5-tlg.

Kopf-Ø 10 mm, Aufnahme-Schaft-Ø 6 mm, Einsatzbereich: Stähle bis 1.200 N/mm<sup>2</sup> (unter 38 HRC), gehärtete/ vergütete Stähle über 1.200 N/mm<sup>2</sup>, Gusseisen, Edelstahl, Werkzeugstahl, Titan- und Nickelbasislegierung,

- Inhalt: je 1x:  
 Zylinder (ZYAS)  
 Tropfen (TRE)  
 Kugel (KUD)  
 Rundbogen (RBF)  
 Spitzbogen (SPG)



Best.-Nr.	netto	Preis
200078263	37,77 €	44,95 €

**MK-Bohrer, HSS-Ratioline Spiralbohrer mit Morsekegel**

DIN 345, rechts,  
fließgepresste Ausführung,  
Kegelschliff 118°



**MK4 und MK5 Bohrer**  
unter [www.agrimarkt.de](http://www.agrimarkt.de)

Best.-Nr.	MK	Ø	Gesamt- länge	Spannut- länge	netto	Preis	Best.-Nr.	MK	Ø	Gesamt- länge	Spannut- länge	netto	Preis
1022879	1	8,00	156 mm	75 mm	4,96 €	5,90 €	1022996	2	20,25	243 mm	145 mm	11,97 €	14,25 €
1022950	1	8,50	156 mm	75 mm	5,04 €	6,00 €	1022997	2	20,50	243 mm	145 mm	14,24 €	16,95 €
1022951	1	9,00	162 mm	81 mm	5,13 €	6,10 €	1022998	2	20,75	243 mm	145 mm	12,39 €	14,75 €
1022952	1	9,50	162 mm	81 mm	5,21 €	6,20 €	1022999	2	21,00	243 mm	145 mm	15,08 €	17,95 €
1022953	1	10,00	168 mm	87 mm	5,29 €	6,30 €	1023000	2	21,25	248 mm	150 mm	12,82 €	15,25 €
1022954	1	10,20	168 mm	87 mm	5,38 €	6,40 €	1023001	2	21,50	248 mm	150 mm	13,03 €	15,50 €
1022955	1	10,25	168 mm	87 mm	5,46 €	6,50 €	1023002	2	21,75	248 mm	150 mm	13,24 €	15,75 €
1022956	1	10,50	168 mm	87 mm	5,55 €	6,60 €	1023003	2	22,00	248 mm	150 mm	13,45 €	16,00 €
1022957	1	10,75	175 mm	94 mm	5,63 €	6,70 €	1023004	2	22,25	248 mm	150 mm	13,66 €	16,25 €
1022958	1	11,00	175 mm	94 mm	5,71 €	6,80 €	1023005	2	22,50	253 mm	155 mm	13,87 €	16,50 €
1022959	1	11,25	175 mm	94 mm	5,80 €	6,90 €	1023006	2	22,75	253 mm	155 mm	14,08 €	16,75 €
1022960	1	11,50	175 mm	94 mm	5,88 €	7,00 €	1023007	2	23,00	253 mm	155 mm	14,29 €	17,00 €
1022961	1	11,75	175 mm	94 mm	5,97 €	7,10 €	1023008	3	23,25	276 mm	155 mm	14,71 €	17,50 €
1022962	1	12,00	182 mm	101 mm	6,05 €	7,20 €	1023009	3	23,50	276 mm	155 mm	15,13 €	18,00 €
1022963	1	12,25	182 mm	101 mm	6,13 €	7,30 €	1023010	3	23,75	281 mm	160 mm	15,55 €	18,50 €
1022964	1	12,50	182 mm	101 mm	6,22 €	7,40 €	1023011	3	24,00	281 mm	160 mm	15,97 €	19,00 €
1022965	1	12,75	182 mm	101 mm	6,30 €	7,50 €	1023012	3	24,25	281 mm	160 mm	16,39 €	19,50 €
1022966	1	13,00	182 mm	101 mm	6,39 €	7,60 €	1023013	3	24,50	281 mm	160 mm	16,81 €	20,00 €
1022967	1	13,25	189 mm	108 mm	6,47 €	7,70 €	1023014	3	24,75	281 mm	160 mm	17,23 €	20,50 €
1022968	1	13,50	189 mm	108 mm	6,55 €	7,80 €	1023015	3	25,00	281 mm	160 mm	17,65 €	21,00 €
1022970	1	13,75	189 mm	108 mm	6,64 €	7,90 €	1023016	3	25,25	286 mm	165 mm	18,07 €	21,50 €
1022971	1	14,00	189 mm	108 mm	7,72 €	8,95 €	1023017	3	25,50	286 mm	165 mm	18,49 €	21,95 €
1022972	2	14,25	212 mm	114 mm	6,93 €	8,25 €	1023018	3	25,75	286 mm	165 mm	18,91 €	22,50 €
1022973	2	14,50	212 mm	114 mm	7,14 €	8,50 €	1023019	3	26,00	286 mm	165 mm	19,33 €	23,00 €
1022974	2	14,75	212 mm	114 mm	7,35 €	8,75 €	1023020	3	26,25	286 mm	165 mm	19,75 €	23,50 €
1022975	2	15,00	212 mm	114 mm	8,36 €	9,95 €	1023021	3	26,50	286 mm	165 mm	20,17 €	24,00 €
1022976	2	15,25	218 mm	120 mm	7,77 €	9,25 €	1023022	3	26,75	291 mm	170 mm	20,59 €	24,50 €
1022977	2	15,50	218 mm	120 mm	7,98 €	9,50 €	1023023	3	27,00	291 mm	170 mm	21,01 €	25,00 €
1022978	2	15,75	218 mm	120 mm	8,19 €	9,75 €	1023024	3	27,25	291 mm	170 mm	19,75 €	23,50 €
1022979	2	16,00	218 mm	120 mm	10,50 €	12,50 €	1023025	3	27,50	291 mm	170 mm	21,85 €	26,00 €
1022980	2	16,25	223 mm	125 mm	8,61 €	10,25 €	1023026	3	27,75	291 mm	170 mm	22,27 €	26,50 €
1022981	2	16,50	223 mm	125 mm	8,82 €	10,50 €	1023027	3	28,00	291 mm	170 mm	22,69 €	27,00 €
1022982	2	16,75	223 mm	125 mm	9,03 €	10,75 €	1023028	3	28,25	296 mm	175 mm	21,30 €	25,35 €
1022983	2	17,00	223 mm	125 mm	9,24 €	11,00 €	1023029	3	28,50	296 mm	175 mm	23,53 €	28,00 €
1022984	2	17,25	228 mm	130 mm	9,45 €	11,25 €	1023030	3	28,75	296 mm	175 mm	23,95 €	28,50 €
1022985	2	17,50	228 mm	130 mm	11,34 €	13,50 €	1023031	3	29,00	296 mm	175 mm	24,37 €	29,00 €
1022986	2	17,75	228 mm	130 mm	9,87 €	11,75 €	1023032	3	29,25	296 mm	175 mm	24,79 €	29,50 €
1022987	2	18,00	228 mm	130 mm	10,08 €	12,00 €	1023033	3	29,50	296 mm	175 mm	25,21 €	30,00 €
1022988	2	18,25	233 mm	135 mm	10,29 €	12,25 €	1023034	3	29,75	296 mm	175 mm	23,11 €	27,50 €
1022989	2	18,50	233 mm	135 mm	10,50 €	12,50 €	1023035	3	30,00	296 mm	175 mm	26,05 €	31,00 €
1022990	2	18,75	233 mm	135 mm	10,71 €	12,75 €	1023036	3	30,25	301 mm	180 mm	26,47 €	31,50 €
1022991	2	19,00	233 mm	135 mm	10,92 €	13,00 €	1023037	3	30,50	301 mm	180 mm	26,89 €	32,00 €
1022992	2	19,25	238 mm	140 mm	12,56 €	14,95 €	1023038	3	30,75	301 mm	180 mm	27,31 €	32,50 €
1022993	2	19,50	238 mm	140 mm	11,34 €	13,50 €	1023039	3	31,00	301 mm	180 mm	27,73 €	33,00 €
1022994	2	19,75	238 mm	140 mm	11,55 €	13,75 €	1023040	3	31,25	301 mm	180 mm	28,15 €	33,50 €
1022995	2	20,00	238 mm	140 mm	11,76 €	14,00 €	1023041	3	31,50	301 mm	180 mm	28,57 €	34,00 €
							1023042	3	31,75	306 mm	185 mm	28,99 €	34,50 €

**MK-Reduzierung (Adapter)**



Best.-Nr.	Größe	netto	Preis
1023844	MK 2 - 1	8,39 €	9,99 €
1023846	MK 3 - 1	10,50 €	12,50 €
1023848	MK 3 - 2	12,18 €	14,50 €
1023849	MK 4 - 1	11,34 €	13,50 €
1023851	MK 4 - 2	13,87 €	16,50 €
1023853	MK 4 - 3	14,71 €	17,50 €
1023854	MK 5 - 3	27,31 €	32,50 €
1023856	MK 5 - 4	28,99 €	34,50 €

**MK-Reduzierung (Adapter)-Sets**

Best.-Nr.	Set bestehend aus	netto	Preis
1032685	je 1 Stück: MK 3 - 1, MK 3 - 2	20,59 €	24,50 €
1032686	je 1 Stück: MK 4 - 1, MK 4 - 2, MK 4 - 3	35,71 €	42,50 €

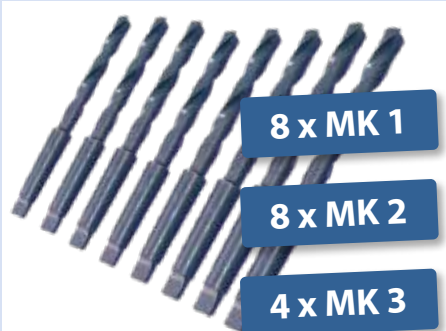

**MK-Bohrersatz, 20-teilig**

HSS-Qualitätsbohrer für MK-Aufnahme,  
Inhalt je 1 Stück:  
MK 1 - 8 - 9 - 10 - 10,2 - 11 - 12 - 13 - 14  
MK 2 - 15 - 16 - 16,5 - 17 - 18 - 18,5 - 20 - 22  
MK 3 - 24 - 26 - 28 - 30

Best.-Nr.	netto	Preis
1024057	159,62 €	189,95 €

**HSS-Drehstahl-Satz, 38 tlg.**

- + Schaftdicke 8 mm (5/16")
- + hartmetallbestückte Spitze
- + verschiedene Formen
- + Länge je 60 mm

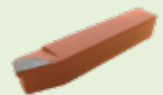

Best.-Nr.	netto	Preis
200078054	50,41 €	59,99 €



**PROJAHN HSS-Co Spiralbohrer kurz mit Zylinderschaft, DIN 338**

- + Spiralbohrer nach DIN 338 (VA-Flute) mit Zylinderschaft
- + 5 % cobaltlegiert
- + kurze Ausführung in geschliffener Qualität
- + 135° Kreuzanschliff ab 3 mm Durchmesser

Anwendungsgebiete: für harte und zähe Materialien geeignet, z.B. Edelstahl, hochfeste Schrauben, Federstahl usw. bis zu einer Festigkeit von 1200 N/mm<sup>2</sup>

Vorteil von Cobaltlegierung: hohe Warmfestigkeit, Standzeit und Härte



Best.-Nr.	Gesamt- Spann- Ø länge länge			netto	Preis	Best.-Nr.	Gesamt- Spann- Ø länge länge			netto	Preis	Best.-Nr.	Gesamt- Spann- Ø länge länge			netto	Preis
	mm	mm	mm				mm	mm	mm				mm	mm	mm		
200071559	1,0	34	12	0,84 €	1,00 €	200071568	5,5	93	57	2,23 €	2,65 €	200071577	10,0	133	87	7,14 €	8,50 €
200071560	1,5	40	18	0,92 €	1,10 €	200071569	6,0	93	57	2,44 €	2,90 €	200071578	10,5	133	87	7,56 €	9,00 €
200071561	2,0	49	24	1,01 €	1,20 €	200071570	6,5	101	63	2,65 €	3,15 €	200071579	11,0	142	94	7,98 €	9,50 €
200071562	2,5	57	30	1,09 €	1,30 €	200071571	7,0	109	69	3,07 €	3,65 €	200071580	11,5	142	94	8,82 €	10,50 €
200071563	3,0	61	33	1,18 €	1,40 €	200071572	7,5	109	69	3,49 €	4,15 €	200071581	12,0	151	101	10,04 €	11,95 €
200071564	3,5	70	39	1,39 €	1,65 €	200071573	8,0	117	75	4,33 €	5,15 €	200071582	12,5	151	101	10,88 €	12,95 €
200071565	4,0	75	43	1,60 €	1,90 €	200071574	8,5	117	75	4,75 €	5,65 €	200071583	13,0	151	101	11,72 €	13,95 €
200071566	4,5	80	47	1,81 €	2,15 €	200071575	9,0	125	81	5,17 €	6,15 €						
200071567	5,0	86	52	2,02 €	2,40 €	200071576	9,5	125	81	6,30 €	7,50 €						

**Doppel-Gewindeschablone, 52 Blatt**

zum einfachen bestimmen der Gewindegröße, metrisch 0,25 - 6,0 mm, Whitworth 4G - 62G



Best.-Nr.	netto	Preis
200078251	10,04 €	11,95 €

**PROJAHN kurze HSS-Co Spiralbohrer, nach DIN 338 Typ N BASIC, in Mambo Box**

- Anwendungsgebiete
- + universeller Einsatz, egal ob Hand- oder Ständerbohrmaschinen
  - + für harte und zähe Materialien geeignet, z.B. Edelstahl, hochfeste Schrauben, Federstahl usw.
  - + bis zu einer Festigkeit von 1000 N/mm<sup>2</sup>



19-tlg., 1 - 10, Steigung 0,5 mm

Best.-Nr.	netto	Preis
200066584	27,31 €	32,50 €

- Vorteil von Cobaltlegierung
- + hohe Warmfestigkeit, Standzeit und Härte
  - + geschliffene Ausführung für hohe Genauigkeit
  - + Kreuzanschliff ermöglicht direktes Anbohren ohne vorheriges Ankörnen, sicheres Anbohren selbst auf Rundungen, geringe Vorschubkraft, schneller Bohrfortschritt und sehr gute Spanabfuhr



25-tlg., 1 - 13, Steigung 0,5 mm

Best.-Nr.	netto	Preis
200066585	58,82 €	69,99 €

**Schnellspan-Bohrfutter, Industrieausführung, 0 - 16 mm - B16**

Rundlaufgenauigkeit < 0,06 mm



Best.-Nr.	netto	Preis
500044	50,41 €	59,99 €

**Direkt-Schnellspanfutter**

Rundlaufgenauigkeit besser als 0,05 mm



0-13 mm Spannweite

Best.-Nr.	Größe	netto	Preis
1018022	MK 3	92,43 €	109,99 €
1018023	MK 4	100,83 €	119,99 €

**Verlängerungshülsen**

Rundlaufgenauigkeit < 0,06 mm



Best.-Nr.	Größe	netto	Preis
500033	MK 2 - MK 3	19,29 €	22,95 €
500034	MK 3 - MK 4	27,31 €	32,50 €

**Morsekonus / Kegeldorn**



Best.-Nr.	Größe	netto	Preis
500038	MK 2 - B16	6,68 €	7,95 €
500039	MK 3 - B16	9,66 €	11,50 €
500040	MK 4 - B16	15,08 €	17,95 €

**Konusaustreiber**



Best.-Nr.	Größe	netto	Preis
500031	MK 1 - MK 3	29,37 €	34,95 €
500032	MK 4 - MK 6	38,48 €	45,79 €



**Körner 120 x 12 x 5 mm, DIN 7250**

- + Chrom-Vanadium Lufthärtestahl
- + lackiert



Best.-Nr.	netto	Preis
632307	2,10 €	2,50 €

**Maschinenschraubstock**

Spannbacken mit Prismen, präzise Spindelführung, aus hochvergütetem Maschinenguss, Backenbreite 125 mm, Spannweite 120 mm, Langlochabstand 160 mm



Best.-Nr.	netto	Preis
200026727	35,71 €	42,50 €

### PROJAHN Gewinbeschneidzeugsatz HSS-G - M3-M12, 44-tlg.

- + 21 x Handgewindebohrer HSS DIN 352: je 1 Satz (bestehend aus 3 Stück) M3 - M4 - M5 - M6 - M8 - M10 - M12
- + 7 x Schneideisen HSS-G DIN 223 B: M3 - M4 - M5 - M6 - M8 - M10 - M12
- + 5 x Schneideisenhalter: 20x5 - 20x7 - 25x9 - 30x11 - 38x14 mm
- + 2 x Windeisen: Nr. 1 + 2
- + 7 x Kernlochbohrer HSS-G: Ø 2,5 - 3,3 - 4,2 - 5,0 - 6,8 - 8,5 - 10,2 mm
- + 1 x Schraubendreher
- + 1 x Gewinbeschablone
- + in Metallmagazin



Best.-Nr.	netto	Preis
200068949	117,64 €	139,99 €

### PROJAHN Gewinbeschneidwerkzeugsatz HSS - M3-M20, 55-tlg.

- + 33 x Handgewindebohrer HSS DIN 352: je 1 Satz (bestehend aus 3 Stück) M3 - M4 - M5 - M6 - M8 - M10 - M12 - M14 - M16 - M18 - M20
- + 11 x Schneideisen HSS-G DIN 223 B: M3 - M4 - M5 - M6 - M8 - M10 - M12 - M14 - M16 - M18 - M20
- + 6 x Schneideisenhalter: 20x5 - 20x7 - 25x9 - 30x11 - 38x14 - 45x18
- + 2 x Windeisen: Nr 1 1/2 - 3
- + 1 x Schraubendreher
- + 1 x Gewinbeschablone
- + 1 x Werkzeughalter inkl. Knarre



Best.-Nr.	netto	Preis
200070962	273,11 €	325,00 €

### PROJAHN Gewinbeschneider Super-Set, M3-M12, 23-tlg.

Für Maschinen- und Handgebrauch. Einsatzbereich: Stähle bis 800 N/mm<sup>2</sup> Festigkeit, Guss- und Buntmetalle.



bestehend aus:

#### 1 Gewinbeschneider-Set, 15-tlg.

- + 7 x Einschnitt-Gewindebohrer DIN 352
- + Gewinbeschneider: M3 - M4 - M5 - M6 - M8 - M10 - M12
- + 1 x Windeisen Nr. 1 1/2
- + 7 x Kernlochbohrer 2,5 - 3,3 - 4,2 - 5 - 6,8 - 8,5 - 10,2

#### 2 Schneideisen-Set, 8-tlg.

- + nur ein Schneideisenhalter für alle Gewindegößen erforderlich
- + 7 x Schneideisen: M3 - M4 - M5 - M6 - M8 - M10 - M12
- + 1 x Schneideisenhalter 25 x 9 mm

Best.-Nr.	netto	Preis
200066589	50,41 €	59,99 €

### PROJAHN Werkzeug-Halter mit Knarre, DIN 1814

- + einstellbare Knarre - normale Ausführung (links-, rechtsgängig, fest)
- + Zweibacken-Spannfutter zum Spannen von Vierkantschäften
- + verschiebbarer Quergriff mit Rillen an beiden Enden (zum Einrasten der Arretierkugel)
- + ganz verchromt
- + insbesondere zum Gewinbeschneiden an schwer zugänglichen Stellen



Best.-Nr.	Nr.	Für Bohrer	Länge	netto	Preis
200072407	1	M3 - 10	85 mm	7,98 €	9,50 €
200072408	2	M5 - 12	100 mm	11,34 €	13,50 €

### PROJAHN Verstellbares Windeisen, DIN 1814

- + Gehäuse aus Zinkdruckguss (Gr. 6 aus Stahl)
- + gehärtete Spannbacken
- + für normale Beanspruchung
- + zur Verwendung an engen Stellen kann ein Arm abgeschraubt werden



Best.-Nr.	Nr.	Für Bohrer	Länge	netto	Preis
200072398	0	M1 - 8	130 mm	4,41 €	5,25 €
200072399	1	M1 - 10	176 mm	5,46 €	6,50 €
200072400	1,5	M1 - 12	176 mm	5,46 €	6,50 €
200072401	2	M4 - 12	280 mm	8,36 €	9,95 €
200072402	3	M5 - 20	380 mm	14,24 €	16,95 €
200072403	4	M11 - 27	505 mm	22,27 €	26,50 €
200072404	5L	M13 - 32	700 mm	33,19 €	39,50 €
200072405	6	M18 - 42	1000 mm	52,90 €	62,95 €

### PROJAHN Gewindebohrer Verlängerung, DIN 377

- + zur Verlängerung von Handgewindebohrern
- + geschliffen und gehärtet
- + gleich großer Außen- und Innenvierkant nach DIN 10



Best.-Nr.	Ø Schaft	Für Bohrer	Länge	netto	Preis
200072410	2,7	M3	80 mm	3,32 €	3,95 €
200072411	3,4	M4	95 mm	3,78 €	4,50 €
200072412	4,9	M5 - M8	110 mm	4,62 €	5,50 €
200072413	5,5	M9 - M10	115 mm	5,00 €	5,95 €
200072414	7,0	M12	125 mm	6,30 €	7,50 €
200072415	9,0	M14 - M16	135 mm	7,52 €	8,95 €
200072416	11,0	M18	150 mm	8,82 €	10,50 €
200072417	12,0	M20	155 mm	10,04 €	11,95 €
200072418	14,5	M22 - M24	175 mm	14,71 €	17,50 €



**PROJAHN Handgewindebohrer M HSS, DIN 352, 3-tlg.**

- + für genaue und lehrenhaltige metrische ISO-Gewinde nach DIN 13
- + leichtes, freies Schneiden
- + hohe Schnittleistung
- + das Gewinde wird in drei Arbeitsgängen geschritten
- + für Stähle bis 800 N/mm<sup>2</sup> Festigkeit, Guss und Buntmetalle

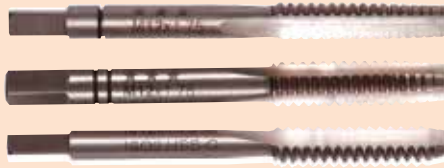

Best.-Nr.	Ø	Steigung	Kernloch	netto	Preis
200072422	M2	0,40 mm	1,60 mm	10,88 €	12,95 €
200072423	M3	0,50 mm	2,50 mm	6,30 €	7,50 €
200072493	M4	0,70 mm	3,30 mm	6,30 €	7,50 €
200072494	M5	0,80 mm	4,20 mm	7,14 €	8,50 €
200072495	M6	1,00 mm	5,00 mm	7,52 €	8,95 €
200072496	M7	1,00 mm	6,00 mm	9,66 €	11,50 €
200072497	M8	1,25 mm	6,80 mm	7,98 €	9,50 €
200072498	M10	1,50 mm	8,50 mm	10,04 €	11,95 €
200072499	M12	1,75 mm	10,20 mm	12,18 €	14,50 €
200072500	M14	2,00 mm	12,00 mm	16,76 €	19,95 €
200072501	M16	2,00 mm	14,00 mm	21,43 €	25,50 €
200072502	M18	2,50 mm	15,50 mm	28,15 €	33,50 €
200072503	M20	2,50 mm	17,50 mm	33,19 €	39,50 €
200072504	M22	2,50 mm	19,50 mm	38,61 €	45,95 €
200072505	M24	3,00 mm	21,00 mm	44,96 €	53,50 €

**PROJAHN Handgewindebohrer Mf HSS, DIN 2181, 2-tlg.**

- + für genaue und lehrenhaltige metrische ISO-Feingewinde nach DIN 13
- + leichtes, freies Schneiden
- + hohe Schnittleistung
- + das Gewinde wird in zwei Arbeitsgängen geschritten
- + für Stähle bis 800 N/mm<sup>2</sup> Festigkeit, Guss und Buntmetalle



Best.-Nr.	Ø	Steigung	Kernloch	netto	Preis
200072425	M3	0,35 mm	2,65 mm	9,20 €	10,95 €
200072426	M4	0,35 mm	3,65 mm	9,20 €	10,95 €
200072427	M4	0,50 mm	3,50 mm	9,20 €	10,95 €
200072428	M5	0,75 mm	4,20 mm	9,20 €	10,95 €
200072429	M6	0,75 mm	5,20 mm	9,20 €	10,95 €
200072430	M8	0,75 mm	7,20 mm	9,20 €	10,95 €
200072431	M8	1,00 mm	7,00 mm	9,20 €	10,95 €
200072432	M10	1,00 mm	9,00 mm	10,88 €	12,95 €
200072433	M10	1,25 mm	8,80 mm	11,72 €	13,95 €
200072434	M12	1,00 mm	11,00 mm	14,24 €	16,95 €
200072435	M12	1,25 mm	10,80 mm	13,40 €	15,95 €
200072436	M12	1,50 mm	10,50 mm	14,24 €	16,95 €
200072437	M14	1,25 mm	12,80 mm	15,92 €	18,95 €
200072438	M14	1,50 mm	12,50 mm	16,76 €	19,95 €

**PROJAHN Schneideisen M HSS-G, DIN EN 22568 (DIN 223 B)**

- + für lehrenhaltige metrische ISO-Feingewinde nach DIN 13
- + hohe Schnittleistung
- + das Gewinde wird in einem Arbeitsgang geschritten
- + für Stähle bis 800 N/mm<sup>2</sup> Festigkeit, Guss und Buntmetalle



Best.-Nr.	Ø	Steigung	Ø-Außen mm	netto	Preis
200072457	M2	0,40 mm	16 x 5	8,82 €	10,50 €
200072458	M3	0,50 mm	20 x 5	5,00 €	5,95 €
200072459	M4	0,70 mm	20 x 5	5,00 €	5,95 €
200072460	M5	0,80 mm	20 x 7	5,00 €	5,95 €
200072461	M6	1,00 mm	20 x 7	5,00 €	5,95 €
200072462	M7	1,00 mm	25 x 9	6,68 €	7,95 €
200072463	M8	1,25 mm	25 x 9	6,30 €	7,50 €
200072464	M10	1,50 mm	30 x 11	8,36 €	9,95 €
200072465	M12	1,75 mm	38 x 14	13,87 €	16,50 €
200072466	M14	2,00 mm	38 x 14	14,71 €	17,50 €
200072467	M16	2,00 mm	45 x 18	22,27 €	26,50 €
200072468	M18	2,50 mm	45 x 18	22,27 €	26,50 €
200072469	M20	2,50 mm	45 x 18	22,27 €	26,50 €
200072470	M22	2,50 mm	55 x 22	35,71 €	42,50 €
200072471	M24	3,00 mm	55 x 22	35,71 €	42,50 €

**PROJAHN Einschnitt-Gewindebohrer HSS-G, DIN 352**

- + für genaue und lehrenhaltige metrische ISO-Gewinde nach DIN 13
- + für Maschinen- und Handgebrauch
- + für Stähle bis 800 N/mm<sup>2</sup> Festigkeit, Guss und Buntmetalle



Best.-Nr.	Ø	Steigung	Kernloch	netto	Preis
200072455	M3	0,50 mm	2,5 mm	2,48 €	2,95 €
200072487	M4	0,70 mm	3,3 mm	2,73 €	3,25 €
200072488	M5	0,80 mm	4,2 mm	2,94 €	3,50 €
200072489	M6	1,00 mm	5,0 mm	3,15 €	3,75 €
200072490	M8	1,25 mm	6,8 mm	3,35 €	3,99 €
200072491	M10	1,50 mm	8,5 mm	4,62 €	5,50 €
200072492	M12	1,75 mm	10,2 mm	5,84 €	6,95 €

**PROJAHN Schneideisen Mf HSS-G, DIN EN 22568 (DIN 223)**

Best.-Nr.	Ø	Steigung	Ø-Außen mm	netto	Preis
200072473	M3	0,35 mm	20 x 5	10,04 €	11,95 €
200072474	M4	0,35 mm	20 x 5	10,04 €	11,95 €
200072475	M4	0,50 mm	20 x 5	10,04 €	11,95 €
200072476	M5	0,75 mm	20 x 7	10,04 €	11,95 €
200072477	M6	0,75 mm	20 x 7	10,04 €	11,95 €
200072478	M8	0,75 mm	25 x 9	11,72 €	13,95 €
200072479	M8	1,00 mm	25 x 9	11,72 €	13,95 €
200072480	M10	1,00 mm	30 x 11	14,24 €	16,95 €
200072481	M10	1,25 mm	30 x 11	14,24 €	16,95 €
200072482	M12	1,00 mm	38 x 10	18,45 €	21,95 €
200072483	M12	1,25 mm	38 x 10	15,92 €	18,95 €
200072484	M12	1,50 mm	38 x 10	18,45 €	21,95 €
200072485	M14	1,25 mm	38 x 10	19,29 €	22,95 €
200072486	M14	1,50 mm	38 x 10	20,97 €	24,95 €

**PROJAHN Schneideisen-Halter, DIN 225**

- + zur direkten Aufnahme geschlossener und geschlitzter Schneideisen nach DIN EN 22568 und DIN EN 24231
- + mit 5 Schrauben zur Befestigung des Schneideisens
- + Gehäuse aus Zinkdruckguss



Best.-Nr.	SE-Dimension	SE-Größe	Länge	netto	Preis
200072443	16 x 5	M1 - M2	160 mm	2,94 €	3,50 €
200072444	20 x 5	M3 - M4	180 mm	3,78 €	4,50 €
200072445	20 x 7	M5 - M6	180 mm	3,78 €	4,50 €
200072446	25 x 9	M7 - M9	210 mm	5,00 €	5,95 €
200072447	30 x 11	M10 - M11	270 mm	6,30 €	7,50 €
200072448	38 x 10	MF12 - MF15	315 mm	8,19 €	9,75 €
200072449	38 x 14	M12 - M14	315 mm	8,39 €	9,99 €
200072450	45 x 14	MF16 - MF20	450 mm	11,72 €	13,95 €
200072451	45 x 18	M16 - M20	450 mm	11,72 €	13,95 €
200072452	55 x 16	MF22 - MF26	500 mm	13,87 €	16,50 €
200072453	55 x 22	M22 - M24	500 mm	13,87 €	16,50 €

## RHODIUS®

### FS - Fächerschleifer Gewebe Korund

Die Anordnung von Lamellen aus Schleifgewebe gewährleistet eine konstante Abnutzung des Schleifgewebes. Somit wird immer wieder neues Schleifkorn freigesetzt. Die hohe Flexibilität ermöglicht eine gute Anpassung an die Werkstoffformen. Zudem führt die Ventilation durch die einzelnen Lamellen zu einem kühlen Schliff. Fächerschleifer eignen sich optimal für feine Entgratungsarbeiten und Vorarbeiten an schwer zugänglichen Stellen.



Best.-Nr.	Ø	Breite	Körnung	netto	Preis
200035428	40 mm	20 mm	60	2,85 €	3,39 €
200035430	40 mm	20 mm	80	2,85 €	3,39 €
200035433	40 mm	20 mm	120	2,85 €	3,39 €
200035434	60 mm	30 mm	60	4,53 €	5,39 €
200035435	60 mm	30 mm	80	4,53 €	5,39 €
200035440	60 mm	30 mm	120	4,53 €	5,39 €
200035441	80 mm	40 mm	60	6,21 €	7,39 €
200035442	80 mm	40 mm	80	6,21 €	7,39 €
200035443	80 mm	40 mm	120	6,21 €	7,39 €



## RHODIUS®

### VSK - Vliesfächerschleifer kombiniert (Vlies+Gewebe)

Kombinierter Fächerschleifer aus Schleifleinen und Vlies. Gibt dem Werkstück ein gutes Oberflächenfinish an schwer zugänglichen Stellen. Zudem bereiten Sie das Werkstück auf das Polieren vor.



Best.-Nr.	Ø	Breite	Körnung	netto	Preis
200035452	40 mm	20 mm	60	5,87 €	6,99 €
200035453	40 mm	20 mm	150	5,87 €	6,99 €
200035454	60 mm	30 mm	60	7,55 €	8,99 €
200035455	60 mm	30 mm	150	7,55 €	8,99 €
200035456	80 mm	40 mm	60	10,08 €	11,99 €
200035457	80 mm	40 mm	150	10,08 €	11,99 €

### Rundbürste mit Spannschaft

- + Aufnahme mit Spannschaft 6 mm
- + Rundbürste mit gewelltem Draht, 0,30 mm Drahtstärke
- + zum Einsatz in Bohrmaschinen

Best.-Nr.	Ø	Arbeitsbreite	max. Drehzahl	netto	Preis
820219	75 mm	ca. 10 mm	4500 U/min.	3,78 €	4,50 €
820220	100 mm	ca. 10 mm	4500 U/min.	4,62 €	5,50 €



### Topfbürste Ø 75 mm

- + Aufnahme mit Spannschaft 6 mm
- + mit gewelltem Draht, Drahtstärke 0,30 mm
- + maximale Drehzahl 4500 U/min.
- + zum Einsatz in Bohrmaschinen

Best.-Nr.	netto	Preis
820217	4,19 €	4,99 €



### Werkzeuggrundbürste, gewellt

- + mit Spannschaft 6 mm
- + zum Einsatz in Bohrmaschinen
- + Stahldrahtstärke 0,30 mm

Industriequalität für hohe Drehzahlen

Best.-Nr.	Ø	Arbeitsbreite	max. Drehzahl	netto	Preis
4405	50 mm	ca. 17 mm	15000 U/min.	6,09 €	7,25 €



### Zopfgrundbürste Ø 75 mm

- + Aufnahme mit Spannschaft 6 mm
- + aggressive Ausführung durch gezopften 0,50 mm Stahldrahtbesatz
- + maximale Drehzahl 20000 U/min.
- + Arbeitsbreite ca. 13 mm

Best.-Nr.	netto	Preis
820215	9,66 €	11,50 €

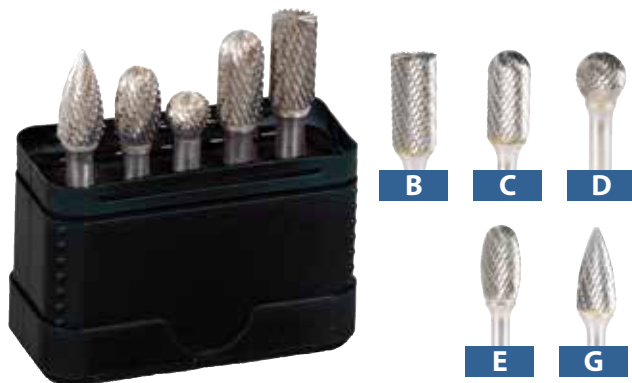

### PROJAHN Hartmetall-Frässtifte-Satz mit Kreuzverzahnung, 5-tlg.

Bestens geeignet für universelle Anwendungen an diversen metallischen Werkstücken.

Anwendungsbereich: ungehärtete und gehärtete Stähle, Kupfer, Messing, Gusseisen

Inhalt: Hartmetall-Frässtifte mit Kreuzverzahnung je 1 Ø 9,6 mm Form B, Form C, Form D, Form E, Form G

Best.-Nr.	netto	Preis
200066588	84,03 €	99,99 €

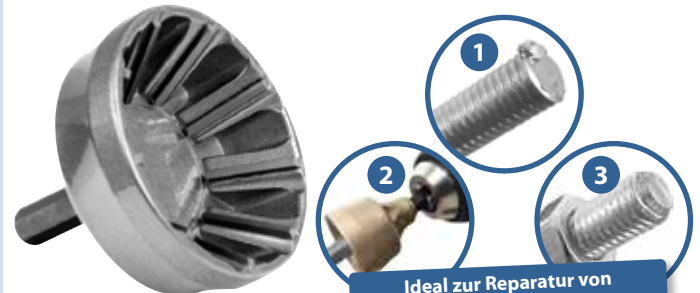

### PROJAHN Außen-Entgrater

Ideal zur Reparatur von Gewindestangen und Schrauben

Perfekt geeignet für verschiedenste Materialien wie Edelstahl, Metalle, Buntmetalle und Kunststoffe. Hartmetall-Schneiden sorgen für ein schnelles und sauberes Außenentgraten von Rohren, Gewindestangen, Schrauben uvm.

- + passend für Durchmesser 3 – 54 mm
- + zur Verwendung mit niedriger Drehzahl

Best.-Nr.	Ausführung	netto	Preis
200068984	3-19 mm mit 3 Hartmetall-Schneiden, max. 500 U/min.	33,61 €	39,99 €
200068985	13-35 mm mit 5 Hartmetall-Schneiden, max. 150 U/min.	52,52 €	62,50 €
200068986	35-54 mm mit 9 Hartmetall-Schneiden, max. 60 U/min.	92,43 €	109,99 €



**PROJAHN MULTI-STAR Mehrzweckbohrer**

- + Einsatz in vielfältigen Werkstoffen
- + Verbundmaterialien, wie z.B. bei der Fenstermontage, lassen sich optimal ohne Werkzeugwechsel bohren
- + extra scharfe Hartmetallschneiden
- + innovative Spiralgeometrie



- + optimale Bohrmehlförderung
- + für den drehenden Einsatz - kein Schlagbohren!

Verwendung: Mauerwerk, Dachziegel, Naturstein, Fliesen, Holz, Metall, Kunststoff



**PROJAHN MULTI-STAR Mehrzweckbohrer mit 1/4"-Sechskantschaft**

Schaft/Aufnahme: 6-kant 6,35 mm (1/4")

Best.-Nr.	Ø	Gesamtlänge	Spannutlänge	netto	Preis
200069327	4 mm	100 mm	39 mm	5,46 €	6,50 €
200069328	5 mm	100 mm	39 mm	5,87 €	6,99 €
200069329	5,5 mm	100 mm	39 mm	5,87 €	6,99 €
200069330	6 mm	100 mm	54 mm	6,30 €	7,50 €
200069331	8 mm	120 mm	80 mm	7,55 €	8,99 €
200069332	10 mm	120 mm	80 mm	8,39 €	9,99 €

**PROJAHN MULTI-STAR Mehrzweckbohrer mit zylindrischem Schaft, kurz**

Schaft/Aufnahme: Zylindrisch

Best.-Nr.	Ø	Gesamtlänge	Spannutlänge	netto	Preis
200069293	4 mm	75 mm	39 mm	3,99 €	4,75 €
200069294	5 mm	85 mm	39 mm	4,19 €	4,99 €
200069295	5,5 mm	85 mm	39 mm	4,41 €	5,25 €
200069296	6 mm	100 mm	54 mm	4,62 €	5,50 €
200069297	6,5 mm	100 mm	54 mm	5,03 €	5,99 €
200069298	7 mm	100 mm	54 mm	5,46 €	6,50 €
200069299	8 mm	120 mm	80 mm	5,87 €	6,99 €
200069300	10 mm	120 mm	80 mm	6,30 €	7,50 €



**PROJAHN MULTI-STAR Mehrzweckbohrer mit zylindrischem Schaft, lang**

Schaft/Aufnahme: Zylindrisch

Best.-Nr.	Ø	Gesamtlänge	Spannutlänge	netto	Preis
200069306	5 mm	150 mm	85 mm	5,03 €	5,99 €
200069307	5,5 mm	150 mm	85 mm	5,46 €	6,50 €
200069308	6 mm	200 mm	135 mm	5,87 €	6,99 €
200069309	6,5 mm	200 mm	135 mm	6,71 €	7,99 €
200069310	7 mm	200 mm	135 mm	7,14 €	8,50 €
200069311	8 mm	200 mm	135 mm	7,55 €	8,99 €
200069312	10 mm	200 mm	135 mm	8,39 €	9,99 €
200069313	12 mm	220 mm	135 mm	9,24 €	10,99 €
200069314	14 mm	220 mm	135 mm	10,08 €	11,99 €

**PROJAHN MULTI-STAR Mehrzweckbohrer mit zylindrischem Schaft, extra lang**

Schaft/Aufnahme: Zylindrisch

Best.-Nr.	Ø	Gesamtlänge	Spannutlänge	netto	Preis
200069317	6 mm	400 mm	300 mm	10,08 €	11,99 €
200069318	6,5 mm	400 mm	300 mm	11,34 €	13,50 €
200069319	8 mm	400 mm	300 mm	11,76 €	13,99 €
200069320	10 mm	400 mm	300 mm	13,03 €	15,50 €
200069321	12 mm	400 mm	300 mm	14,28 €	16,99 €
200069322	14 mm	400 mm	300 mm	15,96 €	18,99 €
200069323	16 mm	400 mm	300 mm	18,07 €	21,50 €

**PROJAHN SuperSchlag PLUS Stein- und Betonbohrer**

Der superelastische, bohrhammerfeste Stein- und Betonbohrer! Die spannungsarme Hoch-Temperatur-Kupferlötung der weitgehend vollingebetteten Hartmetallplatte sorgt für eine lange Lebensdauer und hält höchsten Beanspruchungen stand.

Verwendung: Beton, Mauerwerk, Naturstein, Kunststein  
Schaft/Aufnahme: Zylindrisch

Best.-Nr.	Ø	Gesamtlänge	Spannutlänge	netto	Preis
200069366	3 mm	70 mm	40 mm	2,10 €	2,50 €
200069370	4 mm	85 mm	50 mm	2,18 €	2,60 €
200069372	5 mm	85 mm	50 mm	2,27 €	2,70 €
200069388	5 mm	150 mm	115 mm	3,11 €	3,70 €
200069373	6 mm	100 mm	60 mm	2,35 €	2,80 €
200069389	6 mm	150 mm	110 mm	3,19 €	3,80 €
200069381	6,5 mm	100 mm	60 mm	2,51 €	2,99 €
200069399	6,5 mm	150 mm	90 mm	3,57 €	4,25 €
200069374	7 mm	100 mm	60 mm	2,73 €	3,25 €
200069390	7 mm	150 mm	110 mm	3,91 €	4,65 €
200069375	8 mm	120 mm	80 mm	2,94 €	3,50 €
200069391	8 mm	200 mm	160 mm	4,62 €	5,50 €

Drei gefräste Spannflächen am Schaft für perfekten Sitz des Bohrers im Bohrfutter ohne Durchrutschen (bis Länge 200 mm). Zur Verwendung in starken Schlagbohrmaschinen und leichten Bohrhämmern (bis max. 2 Joule Schlagenergie) mit 3-Backen-Bohrfutter sowie in Akku-Schlagbohrmaschinen.



Best.-Nr.	Ø	Gesamtlänge	Spannutlänge	netto	Preis
200069392	8 mm	400 mm	360 mm	7,14 €	8,50 €
200069376	9 mm	120 mm	80 mm	3,15 €	3,75 €
200069377	10 mm	120 mm	80 mm	3,35 €	3,99 €
200069393	10 mm	200 mm	160 mm	5,03 €	5,99 €
200069394	10 mm	400 mm	360 mm	8,39 €	9,99 €
200069378	12 mm	150 mm	110 mm	4,19 €	4,99 €
200069395	12 mm	200 mm	160 mm	6,30 €	7,50 €
200069396	12 mm	400 mm	360 mm	10,08 €	11,99 €
200069379	14 mm	150 mm	110 mm	6,30 €	7,50 €
200069397	14 mm	600 mm	560 mm	16,80 €	19,99 €
200069380	16 mm	150 mm	110 mm	9,66 €	11,50 €

**PROJAHN SuperSchlag PLUS Stein- und Betonbohrer in Kunststoffkassette**

Der superelastische, bohrhammerfeste Stein- und Betonbohrer! Verwendung: Beton, Mauerwerk, Naturstein, Kunststein  
Schaft/Aufnahme: Zylindrisch

**1 4-teilig**

Inhalt:  
Ø 5 x 85 mm, Ø 6 x 100 mm,  
Ø 8 x 120, 10 x 120 mm

Best.-Nr.	netto	Preis
200069364	10,88 €	12,95 €

**2 6-teilig**

Inhalt:  
1 x Ø 5 x 85 mm, Ø 8 x 120 mm,  
Ø 10 x 120 mm, Ø 12 x 150 mm und  
2 x Ø 6 x 100 mm

Best.-Nr.	netto	Preis
200069363	17,44 €	20,75 €



# ROCKET 3

## Projahn Hammerbohrer

### SDS-plus Aufnahmeschaft

maximale Geschwindigkeit  
effizientes Arbeiten, lange Lebensdauer  
einfachste Handhabung

3 Crusher schaffen mit Schlag und Torsion maximale Bohrgeschwindigkeit und ultimative Zerstörung

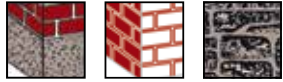

### Hammerbohrer-Satz SDS-Plus, 5-tlg., 6-12 mm

Inhalt: Ø 6 x 110/50 mm, Ø 6, 8, 10 x 160/100 mm  
Ø 12 x 160/110 mm

Best.-Nr.	netto	Preis
200066655	12,60 €	14,99 €

### Hammerbohrer-Satz SDS-Plus, 5-tlg., 10-20 mm

Inhalt: Ø 10 x 450 mm, Ø 12 x 450 mm, Ø 14 x 450 mm,  
Ø 16 x 450 mm und Ø 20 x 450 mm

Best.-Nr.	netto	Preis
200070479	54,62 €	65,00 €

# ROCKET 5

## Projahn Hammerbohrer

### SDS-plus Aufnahmeschaft

höchste Präzision  
extrem langlebig  
perfekt geeignet für Armierungen

5 Crusher schaffen mit Schlag und Torsion präzise Bohrlöcher in Beton und Armierung



### Hammerbohrer-Satz SDS-Plus Profi, 5-tlg.

Inhalt: 1x Ø 6 x 110 mm  
je 1x Ø 6, 8, 10, 12 x 160 mm

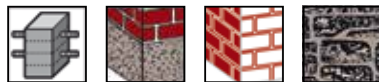

Best.-Nr.	netto	Preis
20006654	27,31 €	32,50 €

### ROCKET 5 - Hammerbohrer SDS-Plus lose

Best.-Nr.	Ø	Gesamtlänge	Spannutlänge	netto	Preis
200069335	5.0 mm	110 mm	50 mm	4,20 €	5,00 €
200069336	6.0 mm	110 mm	50 mm	4,62 €	5,50 €
200069338	6.0 mm	160 mm	100 mm	5,03 €	5,99 €
200069343	6.0 mm	210 mm	150 mm	6,30 €	7,50 €
200069348	6.0 mm	260 mm	200 mm	7,56 €	9,00 €
200069349	6.5 mm	260 mm	200 mm	11,34 €	13,50 €
200069337	8.0 mm	110 mm	50 mm	5,46 €	6,50 €
200069339	8.0 mm	160 mm	100 mm	5,87 €	6,99 €
200069344	8.0 mm	210 mm	150 mm	7,55 €	8,99 €
200069350	8.0 mm	260 mm	200 mm	8,39 €	9,99 €
200069340	10.0 mm	160 mm	100 mm	6,71 €	7,99 €
200069345	10.0 mm	210 mm	150 mm	8,39 €	9,99 €
200069351	10.0 mm	260 mm	200 mm	9,24 €	10,99 €
200069341	12.0 mm	160 mm	110 mm	7,14 €	8,50 €
200069346	12.0 mm	210 mm	160 mm	9,24 €	10,99 €
200069352	12.0 mm	260 mm	210 mm	9,66 €	11,50 €
200069342	14.0 mm	160 mm	110 mm	10,08 €	11,99 €
200069347	14.0 mm	210 mm	160 mm	15,12 €	17,99 €
200069353	14.0 mm	260 mm	210 mm	15,12 €	17,99 €

### PROJAHN SDS-Plus Hammerbohrer-Meißel-Set, 17-tlg.

Hammerbohrer mit extra-schnellem Bohrfortschritt durch 2-Schneiden-Geometrie. Meißel mit 6-kant-Schaft für maximale Bruchsicherheit.

Inhalt:  
Hammerbohrer SDS-plus  
Ø 5 - 6 - 8 - 10 x 110/50 mm  
Ø 6 - 8 - 10 - 12 x 160/100 mm  
Ø 8 - 10 x 210/150 mm  
Ø 12 - 14 x 260/200 mm

Spitzmeißel SDS-plus  
Länge 250 mm  
Länge 140 mm

Flachmeißel SDS-plus  
250 mm x 20 mm  
140 mm x 20 mm

Spatmeißel SDS-plus  
250 mm x 40 mm



Best.-Nr.	netto	Preis
200072552	50,41 €	59,99 €

### PROJAHN Adapter SDS-plus für Bohrfutter 1/2"

von 1,0 - 13 mm auf SDS-Plus Aufnahme,  
SDS-Plus Schaft,  
Gewinde 1/2"



Best.-Nr.	netto	Preis
451319	8,39 €	9,99 €

### SDS-Plus-Bohrer mit 4 Nuten, für alle Bohrhämmer



Best.-Nr.	Durchmesser	Länge	netto	Preis
451223	5,0 mm	110 mm	1,64 €	1,95 €
451224	6,0 mm	110 mm	1,64 €	1,95 €
451225	6,0 mm	160 mm	1,89 €	2,25 €
451226	8,0 mm	160 mm	2,10 €	2,50 €
451301	8,0 mm	210 mm	2,31 €	2,75 €
451302	8,0 mm	260 mm	2,48 €	2,95 €
451303	10,0 mm	160 mm	2,31 €	2,75 €
451304	10,0 mm	210 mm	2,48 €	2,95 €
451305	10,0 mm	260 mm	2,73 €	3,25 €
451306	12,0 mm	160 mm	2,10 €	2,50 €
451307	12,0 mm	210 mm	2,48 €	2,95 €
451308	12,0 mm	260 mm	2,94 €	3,50 €
451311	14,0 mm	160 mm	3,32 €	3,95 €
451312	14,0 mm	210 mm	3,78 €	4,50 €
451313	14,0 mm	260 mm	4,62 €	5,50 €
451314	16,0 mm	210 mm	5,46 €	6,50 €
451316	18,0 mm	300 mm	6,30 €	7,50 €
451318	20,0 mm	300 mm	7,52 €	8,95 €
640208	20,0 mm	450 mm	8,82 €	10,50 €
640211	20,0 mm	600 mm	10,50 €	12,50 €



**PROJAHN SDS Meißel-Sets, 3-tlg.**



**SDS-PLUS Meißel-Set**

bestehend aus:  
Spitzmeißel 250 mm  
Flachmeißel 250 x 20 mm  
Spatmeißel 250 x 40 mm



Best.-Nr.	netto	Preis
200066568	12,56 €	14,95 €

**SDS-MAX Meißel-Set**

bestehend aus:  
Spitzmeißel 400 mm  
Flachmeißel 400 x 25 mm  
Spatmeißel 400 x 50 mm



Best.-Nr.	netto	Preis
200066573	21,00 €	24,99 €

**PROJAHN Schlagbohrkrone SDS-Plus,**

Ø 68 mm  
Aufnahme und Zentrierbohrung mit M22  
Aufnahme, der ideale Helfer für Handwerker und Landwirte.

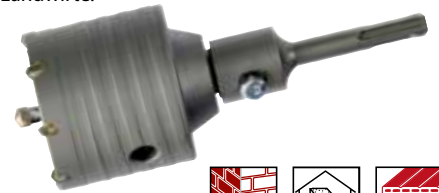

Best.-Nr.	netto	Preis
200066569	27,31 €	32,50 €

**PROJAHN SDS-Max Hammerbohrer**

- + Hammerbohrer mit 2-Schneiden-Kopfgeometrie für schnellen Bohrfortschritt
- + extra starke langlebige Hartmetallplatte für Arbeiten mit höchster Beanspruchung
- + großvolumige Förderwendel zum schnellen Abtransport des Bohrmehls

Verwendung: Beton, Mauerwerk, Naturstein



Best.-Nr.	Ø	Gesamtlänge	Spannutlänge	netto	Preis
200070492	12 mm	340 mm	200 mm	9,66 €	11,50 €
200070493	12 mm	540 mm	400 mm	13,87 €	16,50 €
200070494	14 mm	340 mm	200 mm	10,50 €	12,50 €
200070495	14 mm	540 mm	400 mm	14,71 €	17,50 €
200070496	16 mm	340 mm	200 mm	11,34 €	13,50 €
200070497	16 mm	540 mm	400 mm	15,55 €	18,50 €
200070498	18 mm	340 mm	200 mm	12,18 €	14,50 €
200070499	18 mm	540 mm	400 mm	16,39 €	19,50 €
200070500	20 mm	340 mm	200 mm	13,87 €	16,50 €
200070501	20 mm	540 mm	400 mm	18,07 €	21,50 €
200070502	22 mm	340 mm	200 mm	15,55 €	18,50 €
200070503	22 mm	540 mm	400 mm	20,17 €	24,00 €
200070504	24 mm	340 mm	200 mm	17,23 €	20,50 €
200070505	24 mm	540 mm	400 mm	22,27 €	26,50 €
200070506	25 mm	340 mm	200 mm	19,33 €	23,00 €
200070507	25 mm	540 mm	400 mm	25,21 €	30,00 €
200070508	28 mm	370 mm	250 mm	21,43 €	25,50 €
200070510	28 mm	570 mm	450 mm	28,15 €	33,50 €
200070511	30 mm	370 mm	250 mm	25,63 €	30,50 €
200070512	30 mm	570 mm	450 mm	32,35 €	38,50 €
200070513	32 mm	370 mm	250 mm	29,83 €	35,50 €
200070514	32 mm	570 mm	450 mm	36,55 €	43,50 €
200070515	35 mm	370 mm	250 mm	34,03 €	40,50 €
200070516	35 mm	570 mm	450 mm	40,76 €	48,50 €
200070517	38 mm	370 mm	250 mm	38,24 €	45,50 €
200070518	38 mm	570 mm	450 mm	50,41 €	59,99 €
200070519	40 mm	370 mm	250 mm	43,28 €	51,50 €
200070520	40 mm	570 mm	450 mm	56,29 €	66,99 €

**PROJAHN SDS-Plus Spitzmeißel, 250 mm**



Best.-Nr.	netto	Preis
200066565	4,62 €	5,50 €

**PROJAHN SDS-Plus Flachmeißel, 250 mm**

+ Breite: 20 mm



Best.-Nr.	netto	Preis
200066566	4,62 €	5,50 €

**PROJAHN SDS-Plus Spatmeißel, 250 mm**

+ Breite: 40 mm



Best.-Nr.	netto	Preis
200066567	5,46 €	6,50 €

**PROJAHN SDS-MAX Fließenmeißel gekröpft, 50 mm - 300 mm lang**

**SDS-MAX**

Best.-Nr.	netto	Preis
200035940	25,20 €	29,99 €



**PROJAHN SDS-MAX Flachmeißel**

**SDS-MAX**

Best.-Nr.	Schneide	Länge	netto	Preis
1008849	25 mm	400 mm	15,55 €	18,50 €
1008850	25 mm	600 mm	16,80 €	19,99 €



**PROJAHN SDS-MAX Spitzmeißel**

**SDS-MAX**

Best.-Nr.	Schneide	Länge	netto	Preis
1008845	14 mm	400 mm	12,18 €	14,50 €
1008846	15 mm	600 mm	13,87 €	16,50 €



**PROJAHN SDS-MAX Breitmeißel**

**SDS-MAX**

Best.-Nr.	Schneide	Länge	netto	Preis
1008852	50 mm	360 mm	18,91 €	22,50 €
1008853	80 mm	300 mm	25,20 €	29,99 €



**Holz-Balkenbohrersatz, 3-tlg., 6-10 mm**

Holzbohrer mit Zentrierspitzen, Länge 250 mm, Einsatzbereich: Weich- und Hartholz, bestehend aus je 1 Stück  
Bohrer: Ø 6/8/10 mm



Best.-Nr.	netto	Preis
1013218	4,19 €	4,99 €

**Aufsteckversenkersatz, 5-tlg.**

Im Holzkoffer, 3 - 4 - 5 - 6 mm Holzbohrer mit 16 mm Aufsteckversenkern, mit Inbus-schlüssel



Best.-Nr.	netto	Preis
830204	12,18 €	14,50 €

**Schlangenbohrersatz kurz, 8-tlg.**

Im Holzkoffer, Bohrerlänge 230 mm, je 1 x Stärke 10 - 12 - 14 - 16 - 18 - 20 mm



Best.-Nr.	netto	Preis
830203	25,17 €	29,95 €

**HSS Lochsäge-Set für Holz, 3-tlg.**

- + aus 65 Mn Stahl 42-45 HRC (gute Elastizität, hohe Härte, ausgezeichnete Verschleißfestigkeit)
- + mit 8 mm Zentrierbohrer
- + Schnitttiefe 30 mm
- + 60 - 67 - 74 mm



Best.-Nr.	netto	Preis
200075255	8,39 €	9,99 €

**Profiltraspel-Set für Holz, 5-tlg.**

- + Werkzeuge aus hochwertigem Stahl
- + Kopfdurchmesser 11 mm
- + Aufnahme-Schaftdurchmesser 6 mm
- + Umdrehungsgeschwindigkeit max. 3.000 U/min.
- + für Weich- und Hartholz
- + zum Raspeln, Profilieren, Vorbereiten von Aussparungen

Inhalt je 1 Stück Profiltraspel:  
Kegel 5-11 x 30 mm  
Zylinder gewölbt 11x30 mm  
Zylinder 11 x 30 mm  
Zylinder 6,3 x 30 mm  
Kugel 11 mm



Best.-Nr.	netto	Preis
200075560	6,68 €	7,95 €

**Holzspiralbohrer, bohrt saubere Löcher in Holz durch Zentrierspitze und Vorschneider**



Best.-Nr.	Ø in mm	Länge in mm	netto	Preis
451402	4	70	0,84 €	1,00 €
451403	5	86	0,97 €	1,15 €
451404	6	93	1,05 €	1,25 €
451405	8	117	1,47 €	1,75 €
451406	10	133	1,47 €	1,75 €
451407	12	151	1,64 €	1,95 €

**Wellenform-Universalbohrersatz, 5-tlg.**

Im Holzkoffer, aus CV-Stahl mit Zentrierspitze, Größen 15 - 20 - 25 - 30 - 35 mm



Best.-Nr.	netto	Preis
2000285	25,20 €	29,99 €

**Schlangenbohrersatz lang, 6-tlg.**

Im Holzkoffer, Bohrerlänge 450 mm, je 1 x Stärke 10 - 12 - 14 - 16 - 18 - 20 mm

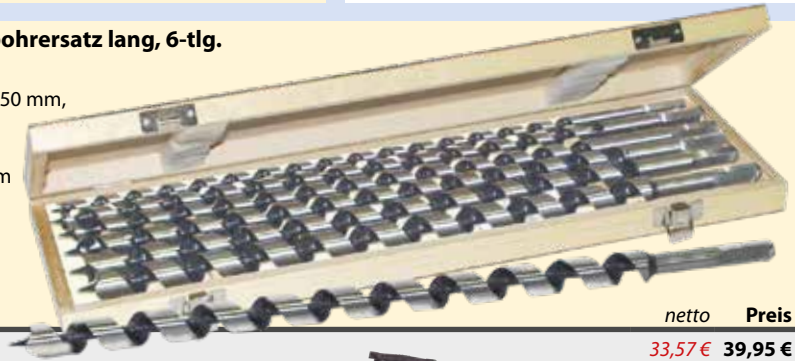

Best.-Nr.	netto	Preis
830202	33,57 €	39,95 €

**HSS-Bimetall-Lochsägensatz, 8-tlg.**

Bestehend aus je 1 St.:  
Lochsägeneinsätze Ø 22 - 29 - 35 - 44 - 57 - 68 mm mit einer max. Schnitttiefe von 35 mm, Aufnahmewerkzeug inkl. HSS-Führungsbohrer 1 Stk. mit 6-Kant-Aufnahme 9,5 mm (direkt - für Einsätze von 22-29 mm), mit Adapter (für Einsätze von 35-68 mm), 1 Stk. mit 6-Kant-Aufnahme 11,0 mm (für Einsätze von 35-68 mm)



Best.-Nr.	netto	Preis
2000282	37,39 €	44,50 €

**Stechbeitel-Satz, 4-tlg.**



- Inhalt:  
je 1 Stechbeitel: DIN 5139  
Breite 10 - 16 - 20 - 26 mm  
+ Schneideschutz aus Kunststoff  
+ schlagfestes Hartholzheft mit Schlagring  
+ Chrom-Vanadium Stahl  
+ Schneidwinkel 25°



Best.-Nr.	netto	Preis
1018326	22,68 €	26,99 €

**Holz-Schlangenbohrer**

für Stirnholz, Weichholz und Hartholz mit Zuggewindespitze und Vorschneider



Best.-Nr.	Ø in mm	Länge in mm	netto	Preis
820850	6	235	2,94 €	3,50 €
820851	8	235	3,32 €	3,95 €
820852	10	235	3,78 €	4,50 €
820846	10	460	5,46 €	6,50 €
640212	12	235	4,62 €	5,50 €
640213	12	460	6,30 €	7,50 €
820854	14	235	5,46 €	6,50 €
820847	14	460	7,98 €	9,50 €
640214	16	235	6,30 €	7,50 €
640215	16	460	8,82 €	10,50 €
820856	18	235	7,14 €	8,50 €
820848	18	460	9,66 €	11,50 €
640216	20	235	7,98 €	9,50 €
640217	20	460	10,88 €	12,95 €
820858	22	235	9,20 €	10,95 €

**Stichsäge- und Säbelsägeblätter finden Sie unter [www.agrimarkt.de](http://www.agrimarkt.de)**



### Fuchsschwanz

- + geeignet für Spanplatten, Leimholz, Kunststoffe und Gips
- + mit zweiseitigem Diamantschliff, gehärtet
- + 2-Komponenten-Kunststoffgriff



Profiqualität

Sägeblatt: 450 mm

Best.-Nr.	netto	Preis
200052496	13,03 €	15,50 €

### Feinsäge umlegbar

- + Spitzzahnung, gehärtet
- + Holzgriff umlegbar
- + geeignet für alle Hölzer
- + Sägeblattlänge: 250 mm
- + Profiqualität



Best.-Nr.	netto	Preis
200052500	7,98 €	9,50 €

### Bügelsäge inkl. gehärtetem Sägeblatt

- + Sägeblatt aus Spezialstahl mit gehärteten Zähnen
- + Sägebogen in Stahlrohrausführung
- + geeignet für größere Holzquerschnitte, wie z. B. Balken
- + Spannbügel

Profiqualität

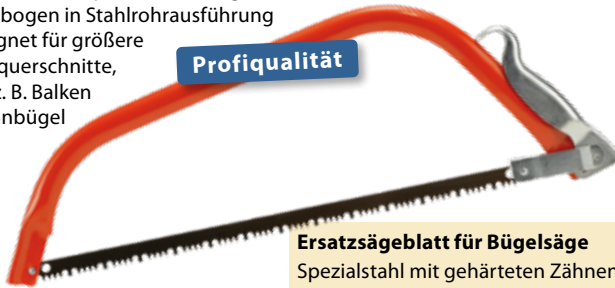

Ersatzsägeblatt für Bügelsäge  
Spezialstahl mit gehärteten Zähnen

Best.-Nr.	Länge	netto	Preis
200053184	460mm	7,14 €	8,50 €
200053185	533mm	7,55 €	8,99 €
200053186	610mm	7,98 €	9,50 €
200053187	762mm	8,39 €	9,99 €

Best.-Nr.	für Säge	netto	Preis
200053189	456mm	3,15 €	3,75 €
200053190	522mm	3,35 €	3,99 €
200053191	599mm	3,57 €	4,25 €
200053192	753mm	3,78 €	4,50 €

### Japansäge

- + Doppelseitige Verzahnung (fein/grob)
- + Trapezverzahnung, 3-fach geschliffen und gehärtet
- + Gesamtlänge: 560 mm
- + dünnes Blatt für feinen und sauberen Schnitt
- + Säge schneidet auf Zug

Einsatzbereich:

- + Feine Verzahnung (16 Zähne pro Zoll): Gipskarton, Kunststoffrohre, Sperrholz, Bambus und Äste
- + Grobe Verzahnung (7 Zähne pro Zoll): Kantholz, dickes und nasses Holz

Sägeblatt: 250 mm



Best.-Nr.	netto	Preis
200052498	16,80 €	19,99 €



### Schreinerwinkel 90°, Länge 400 mm

Klinge gelb, einbrennlackiert, hohe Winkelgenauigkeit

Best.-Nr.	netto	Preis
2000349	11,76 €	13,99 €

### Raspel

Hieb 2, Länge 250 mm, mit 2-Komponentenheft, Werkzeugstahl 56 HRC



Das Werkzeug



Best.-Nr.	Ausführung	netto	Preis
1 824574	Rundraspel	10,08 €	11,99 €
2 824575	Halbrundraspel	10,08 €	11,99 €



### Zimmermannswinkel 800 x 320 mm, Stahl, poliert

- + Messschenkel aus gehärtetem Stahl, verzinkt
- + mit Skalierung und Anreißlöchern

Best.-Nr.	netto	Preis
200055856	18,48 €	21,99 €

### Nageleisen/ Kistenöffner flach, 380 mm

- + mit 2 flachen Klauen und Nagelschlitzen
- + geschmiedeter Stahl
- + 584 g



Best.-Nr.	netto	Preis
200076021	6,71 €	7,99 €

### Nageleisen, Spezial-Werkzeugstahl, durchgängig gehärtet, Arbeitsenden speziell gehärtet, rot lackiert, 6-kant-Schaft



Das Werkzeug

Best.-Nr.	Länge	netto	Preis
200035858	600 mm	12,18 €	14,50 €
200035859	800 mm	14,71 €	17,50 €
200035860	1000 mm	16,39 €	19,50 €

### Nageleisen-Set, 3-teilig

bestehend aus:  
Länge 600, 800, 1000 mm

Best.-Nr.	netto	Preis
200035894	37,39 €	44,50 €

### Ideal Spaten Profi-Brechstange, 1500 mm

- + Rundstiel mit Ø 30 mm
- + mit Spitze und gerader Schneide
- + Verarbeitung: gehärtet
- + Material: Stahl
- + Oberfläche: pulverbeschichtet
- + Pulver- oder Lackfarbe: schwarz



Best.-Nr.	netto	Preis
200078919	50,41 €	59,99 €

# WINKELSCHLEIFER

unter [www.agrimarkt.de](http://www.agrimarkt.de)



## RHODIUS®

Querschnitt



### LD50 - Diamanttrennscheibe

Universal-trennscheibe für den preisbewussten Anwender.

Geeignet für Nass- und Trockenschnitt

**Material:** Waschbeton, Beton, Baumaterialien, Ziegel, Schamottsteine

**Anwendungsbeispiele:** Trennen von Wandöffnungen, Mauerschlitze, Fensterbänke, Treppenstufen

**Produktvorteile:** kurze Trennzeiten, Nass- und Trockenschnitt, Laserschweißung

Best.-Nr.	Ausführung	netto	Preis
200033805	Ø115 x 7,0 x 2,0 x 22,23 mm	8,39 €	9,99 €
200033806	Ø125 x 7,0 x 2,0 x 22,23 mm	10,08 €	11,99 €
200033807	Ø180 x 7,0 x 2,4 x 22,23 mm	18,91 €	22,50 €
200033808	Ø230 x 7,0 x 2,4 x 22,23 mm	23,11 €	27,50 €

## RHODIUS®

Querschnitt



### LD40 - Diamanttrennscheibe

Allrounder mit kurzen Trennzeiten und schnellem Schnitt, ideal für vielfältige Anwendungen bei weichen bis harten Werkstoffen. Geeignet für Nass- und Trockenschnitt

**Material:** Beton armiert, Waschbeton, Beton, Baumaterialien, Ziegel, Schamottsteine

**Anwendungsbeispiele:** Trennen von Bodenplatten, Wandöffnungen, Mauer-schlitz, Fensterbänke, Fugenschneiden

**Produktvorteile:** kurze Trennzeiten, gute Standzeit, Verwendung auf Benzintrennern und Tischsagen (ab Ø 300 mm), Laserschweißung, Nass- und Trockenschnitt

Best.-Nr.	Ausführung	netto	Preis
200033813	Ø230 x 12 x 2,4 x 22,23 mm	39,08 €	46,50 €
200033814	Ø300 x 10 x 2,5 x 25,40 mm	62,61 €	74,50 €
200033815	Ø350 x 10 x 2,8 x 25,40 mm	75,21 €	89,50 €

## RHODIUS®

Querschnitt



### LD4 - Diamanttrennscheibe, aggressives Trennverhalten und hohe Leistung im Dauereinsatz. Geeignet für Nass- und Trockenschnitt

**Material:** Granit hart, Natursteine, Beton armiert, Waschbeton

**Anwendungsbeispiele:** Trennen von Bodenplatten, Wandöffnungen, Mauer-schlitz, Fensterbänke, Treppenstufen

**Produktvorteile:** verschleißfeste Bindung, hohe Wärmebeständigkeit, keine Kühlpausen erforderlich, sehr kurze Trennzeiten, universeller Einsatz, Nass- und Trockenschnitt, Laserschweißung

Best.-Nr.	Ausführung	netto	Preis
200033890	Ø115 x 12 x 2,2 x 22,23 mm	42,01 €	49,99 €
200033892	Ø125 x 12 x 2,2 x 22,23 mm	46,21 €	54,99 €
200033893	Ø180 x 12 x 2,4 x 22,23 mm	67,22 €	79,99 €
200033894	Ø230 x 12 x 2,4 x 22,23 mm	92,43 €	109,99 €

### RATIOLINE-Stufenbohrer-Set, 3-tlg.

bestehend aus:  
4-12/1 mm,  
4-20/2 mm,  
6-30/2 mm

HSS-Qualität

Best.-Nr.	netto	Preis
1025404	54,20 €	64,50 €

### RATIOLINE-Bleeschälbohrer-Set, 3-tlg.

bestehend aus:  
3-14 mm,  
8-20 mm,  
16-30,5 mm

HSS-Qualität

Best.-Nr.	netto	Preis
1025405	45,80 €	54,50 €

### RATIOLINE-Kegelsenker-Set, 6-tlg.

bestehend aus:  
DIN 335, Form C, 90°,  
6,3 - 8,3 - 10,4 - 12,4 -  
16,5 - 20,5 mm

DIN-Qualität

Best.-Nr.	netto	Preis
1025403	35,71 €	42,50 €





**AGRI**MARKT  
Edelstahl-Trennscheibe, 25 Stück

Zuverlässige Trennscheibe für den preisbewussten Fachmann

**Material:** rost- und säurebeständige Stähle, Hardox, gehärtete Stähle, hochlegierte Stähle, hochfeste Stähle, verzinkte Teile

**Anwendungsbeispiele:** dünnwandige Rohre, dünnwandige Profile, Bleche, Vollmaterial, Flacheisen

**Produktvorteile:** geringe Gratbildung, geringer Funkenflug, hohe Schnittgeschwindigkeit, hohe Standzeit, kühler Schnitt, geringe Geruchsentwicklung

Best.-Nr.	Ausführung	netto	Preis
200035905	Ø115 x 1,0 x 22,23 mm (AMT-BF INOX)	18,91 €	22,50 €
200035906	Ø125 x 1,0 x 22,23 mm (AMT-BF INOX)	21,00 €	24,99 €
200035907	Ø230 x 1,9 x 22,23 mm (AMTK-BF INOX)	46,21 €	54,99 €



**AGRI**MARKT  
PROFI Edelstahl-Trennscheibe

Top Preis-Leistungs-Verhältnis, Kurze Trennzeiten, hohe Standzeiten.

**Material:** rost- und säurebeständige Stähle, Hardox, gehärtete Stähle, hochlegierte Stähle, hochfeste Stähle, verzinkte Teile

**Anwendungsbeispiele:** dünnwandige Rohre, dünnwandige Profile, Bleche, Vollmaterial, Flacheisen

**Produktvorteile:** geringe Gratbildung, geringer Funkenflug, hohe Schnittgeschwindigkeit, hohe Standzeit, kühler Schnitt, geringe Geruchsentwicklung

Best.-Nr.	Ausführung	netto	Preis
200056007	Ø115 x 1,0 x 22,23 mm (BX)	1,47 €	1,75 €
		ab 10 St. je 1,26 €	1,50 €
		ab 50 St. je 1,05 €	1,25 €
200056008	Ø125 x 1,0 x 22,23 mm (BX)	1,67 €	1,99 €
		ab 10 St. je 1,47 €	1,75 €
		ab 50 St. je 1,26 €	1,50 €
200056009	Ø230 x 1,9 x 22,23 mm (BXX)	2,51 €	2,99 €
		ab 10 St. je 2,31 €	2,75 €
		ab 50 St. je 2,10 €	2,50 €



**RHODIUS**  
Metall-Trennscheibe

Der preiswerte Klassiker unter den Metalltrennscheiben - trennt leicht bei guter Standzeit

**Material:** Baustähle, hochfeste Bleche, Werkzeugstähle, Moniereisen

**Anwendungsbeispiele:** dünnwandige Rohre, dünnwandige Profile, Bleche, Flacheisen, Stahlbaumatten, Vollmaterial

**Produktvorteile:** hohe Schnittgeschwindigkeit, hohe Standzeit, leicht schneidend, komfortables Trennverhalten, wirtschaftlich

Best.-Nr.	Ausführung	netto	Preis	ab 10 St. je netto	Preis
200033773	Ø115 x 3,0 x 22,23 mm (KSMK)	1,26 €	1,50 €	1,05 €	1,25 €
200033774	Ø125 x 3,0 x 22,23 mm (KSMK)	1,47 €	1,75 €	1,26 €	1,50 €
200033775	Ø180 x 3,0 x 22,23 mm (KSM)	1,55 €	1,85 €	1,34 €	1,60 €
200033776	Ø230 x 3,0 x 22,23 mm (KSM)	2,10 €	2,50 €	1,89 €	2,25 €



**RHODIUS**  
Metall-Trennscheibe

Vieleitige Trennscheibe mit sehr gutem Preis-Leistungs-Verhältnis

**Material:** Baustähle, hochfeste Bleche, Werkzeugstähle, Moniereisen

**Anwendungsbeispiele:** Rohre, Profile, Bleche, Flacheisen, Stahlbaumatten, Vollmaterial

**Produktvorteile:** hohe Schnittgeschwindigkeit, hohe Standzeit, leicht schneidend, komfortables Trennverhalten, wirtschaftlich

Best.-Nr.	Ausführung	netto	Preis	ab 10 St. je netto	Preis
200033752	Ø115 x 3,0 x 22,23 mm (FTK33)	1,55 €	1,85 €	1,34 €	1,60 €
200033753	Ø125 x 3,0 x 22,23 mm (FTK33)	1,89 €	2,25 €	1,67 €	1,99 €
200033754	Ø180 x 3,0 x 22,23 mm (FT33)	2,10 €	2,50 €	1,89 €	2,25 €
200033755	Ø230 x 3,0 x 22,23 mm (FT33)	2,73 €	3,25 €	2,51 €	2,99 €



**Maschinen-Gewindeschneider-Sortiment 14-teilig, inkl. Bohrer**

35 Grad RSP

je 1 Stück:

M3 - M4 - M5 - M6 - M8 - M10 - M12

HSSG-Maschinen-Einschnittgewindebohrer  
DIN 371/376

je 1 Stück:

Ø 2,5 - 3,3 - 4,2 - 5,0 -

6,8 - 8,5 - 10,2 mm

HSS-Spiralbohrer,

rollgewalzt,

DIN 338 RN

Maschinen-gewindebohrer

Best.-Nr.	netto	Preis
1025407	46,18 €	54,95 €



**RHODIUS**  
KSM - Schruppscheibe  
Metall

Der Klassiker für den preisbewussten Fachmann - schleift leicht und in guter Standzeit

**Material:** gehärtete Stähle, hochlegierte Stähle, Baustähle, Werkzeugstähle

**Anwendungsbeispiele:** Schweißnahtvorbereitung, Egalisieren, Ecken- und Kantenschliff, Flächenschliff

**Produktvorteile:** hohe Standzeit, wirtschaftlich, angenehmes Schleifverhalten

Best.-Nr.	Ausführung	netto	Preis	ab 10 St. je netto	Preis
200033747	Ø115 x 7,0 x 22,23 mm	1,89 €	2,25 €	1,67 €	1,99 €
200033748	Ø125 x 7,0 x 22,23 mm	2,10 €	2,50 €	1,89 €	2,25 €
200033749	Ø180 x 7,0 x 22,23 mm	2,73 €	3,25 €	2,51 €	2,99 €
200033750	Ø230 x 7,0 x 22,23 mm	3,57 €	4,25 €	3,35 €	3,99 €

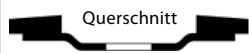

## RHODIUS®

### LSZ F2 - Lamellenschleifscheibe

Preisattraktive Lamellenschleifscheibe mit hoher Zerspanungsleistung und guter Standzeit

**Material:** rost- und säurebeständige Stähle, hochfeste Stähle / Bleche, Baustähle, Werkzeugstähle, NE-Metalle, Legierungen, Holz, Lacke, Spachtelmasse, GFK

**Anwendungsbeispiele:** Schweißnähte, Entgraten, Egalisieren, Entrosten, Reinigen, Ecken- und Kantenschliff, Flächenschliff

**Produktvorteile:** hohe Zerspanungsleistung, kühler Schliff, vibrationsarm, angenehmes Schleifverhalten, geräuscharm



Best.-Nr.	Ausführung	netto	Preis
200033882	Ø115 x 22,23 mm, Körnung 40	2,51 €	2,99 €
200033883	Ø115 x 22,23 mm, Körnung 60	2,51 €	2,99 €
200033884	Ø115 x 22,23 mm, Körnung 80	2,51 €	2,99 €
200033885	Ø125 x 22,23 mm, Körnung 40	2,65 €	3,15 €
200033886	Ø125 x 22,23 mm, Körnung 60	2,65 €	3,15 €
200033887	Ø125 x 22,23 mm, Körnung 80	2,65 €	3,15 €

## RHODIUS®

### JUMBO SPEED - Lamellenschleifscheibe

Schneller und aggressiver Schliff mit sehr hoher Zerspanungsleistung durch große Auflagefläche extralanger Lamellen. Faserstoffträger, Keramik Korn

**Material:** rost- und säurebeständige Stähle, Werkzeugstähle, Baustähle, vergütete Stähle, Titan, hochfeste Bleche, Holz, Lacke, Spachtelmasse

**Produktvorteile:** wirtschaftlich, angenehmes Schleifverhalten, aggressives Schleifen, vibrationsarm, geräuscharm, extra lange Lamellen, extrem hohe Zerspanungsleistung



Best.-Nr.	Ausführung	netto	Preis
200034288	Ø115 x 22,23 mm, Körnung 40	3,78 €	4,50 €
200034289	Ø115 x 22,23 mm, Körnung 60	3,78 €	4,50 €
200034290	Ø115 x 22,23 mm, Körnung 80	3,78 €	4,50 €
200034291	Ø125 x 22,23 mm, Körnung 40	4,19 €	4,99 €
200034292	Ø125 x 22,23 mm, Körnung 60	4,19 €	4,99 €
200034293	Ø125 x 22,23 mm, Körnung 80	4,19 €	4,99 €

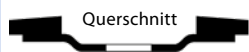

## RHODIUS®

### VLS - Lamellenschleifscheibe

Vlieslamellen-Schleifscheibe zur schonenden Oberflächenaufbereitung

**Material:** rost- und säurebeständige Stähle, hochfeste / hochlegierte Stähle, hochfeste Bleche, Baustähle, Werkzeugstähle, NE-Metalle, Holz, Lacke, Spachtelmasse, GFK, CFK

**Anwendungsbeispiele:** Schweißnähte, Entgraten, Egalisieren, Entrosten, Reinigen, Flächenschliff, Kunststoffe

**Produktvorteile:** angenehmes Schleifverhalten, extrem feines Schliffbild, geräuscharm, geringer Funkenflug, vibrationsarm, ebenmäßiges Schliffbild



Best.-Nr.	Ausführung	netto	Preis
200033832	Ø115 mm - Körnung fein	5,87 €	6,99 €
200033830	Ø115 mm - Körnung grob	5,87 €	6,99 €
200033831	Ø115 mm - Körnung mittel	5,87 €	6,99 €
200033835	Ø125 mm - Körnung fein	6,71 €	7,99 €
200033833	Ø125 mm - Körnung grob	6,71 €	7,99 €
200033834	Ø125 mm - Körnung mittel	6,71 €	7,99 €

## RHODIUS®

### SVS - Grobreinigungsvlies

Schleifvlies-Scheibe für extrem starke Reinigungsleistung und starken Abtrag

**Material:** hochfeste Stähle u. Bleche, Baustähle, Werkzeugstähle, NE-Metalle, Spachtelmasse, GFK, Grauguss

**Anwendungsbeispiele:** Entrosten, Reinigen, Polieren

**Produktvorteile:** geringer Funkenflug, leise, vibrationsarm, kühler Schliff, geringe Geruchsentwicklung, materialschonend



Best.-Nr.	Ausführung	netto	Preis
200033795	Ø115 x 22,23 mm	9,24 €	10,99 €
200033796	Ø125 x 22,23 mm	10,08 €	11,99 €

### Mammut-Zopf Topfbürste

Ø 65 mm für alle handelsüblichen Einhandwinkelschleifer mit Gewinde M14 x 2. Top-Werkstattqualität bis Drehzahl 12.500 U/min.



**für leichte Entrostungsarbeiten,** Drahtstärke 0,35 mm

Best.-Nr.	netto	Preis
4401	7,35 €	8,75 €

**für mittelschwere Entrostungsarbeiten,** Drahtstärke 0,50 mm

Best.-Nr.	netto	Preis
820208	7,55 €	8,99 €

### Mammut-Zopf Topfbürste »schwere Ausführung«

Ø 80 mm, für alle handelsüblichen Winkelschleifer mit Gewinde M14 x 2. Top-Werkstattqualität bis Drehzahl 8.500 U/min.



**für mittelschwere Entrostungsarbeiten,** Drahtstärke 0,50 mm

Best.-Nr.	netto	Preis
820209	14,28 €	16,99 €

gekröpft

### Gezopfte Kegelfürste

für Einhandwinkelschleifer 100 mm Ø, einsetzbar auf Winkelschleifer 115 und 125 mm.

Drahtstärke 0,50 mm gezopft, dadurch aggressive Wirkung. Mit Gewinde M14 x 2. Ideal für schwer zugängliche Stellen durch kegelförmige Form.

Best.-Nr.	netto	Preis
820211	9,24 €	10,99 €

gerade

### Mammut Zopf-Rundbürste

für Einhandwinkelschleifer 115 mm, auch einsetzbar für Winkelschleifer 125 mm Ø. Drahtstärke 0,35 mm gezopft, Gewinde M 14.

Sehr geeignet zum Entrosten, Entlacken und Entgraten von verwickelten Ecken und Kanten. Aggressive Wirkung durch gezopfte Stahldrähte. Sehr lange Standzeiten.

Best.-Nr.	netto	Preis
4404	12,18 €	14,50 €



## RHODIUS®

### KFK - Fiberscheibe mit Keramikkorn

Durch das spezielle keramische Korn besonders geeignet für vergüteten Stahl, Zunderflächen und Titan.

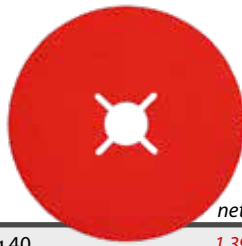

Best.-Nr.	Ausführung	netto	Preis
200034432	Ø115 mm, Körnung 40	1,39 €	1,65 €
200034434	Ø115 mm, Körnung 60	1,13 €	1,35 €
200034436	Ø115 mm, Körnung 80	1,05 €	1,25 €
200034433	Ø125 mm, Körnung 40	1,67 €	1,99 €
200034435	Ø125 mm, Körnung 60	1,55 €	1,85 €
200034437	Ø125 mm, Körnung 80	1,26 €	1,50 €

## RHODIUS®

### RH Turbo / ST - Gummistützer für Fiberscheiben

Der RH Turbo / ST ist aus hochwertigem Kunststoff, hochbelastbar, elastisch, verschleiß- und abriebfest mit sehr hoher Lebensdauer. Die Turbo-Form erzeugt bei diesem Stützteller eine permanente Kühlung während des Schleifvorgangs.



Best.-Nr.	Ausführung	netto	Preis
1 200033705	Ø115 mm, RH Turbo	5,03 €	5,99 €
1 200033706	Ø125 mm, RH Turbo	5,87 €	6,99 €
2 200033707	Ø178 mm, RH ST	7,14 €	8,50 €

## RHODIUS®

### KFS - Fiberscheiben

Die Fiberscheibe KFS ist auf die Oberflächenbearbeitung von Stahl spezialisiert. Bei der Bearbeitung von Blechen, beim Abtragen von Lacken und Spachtelmassen erreicht sie mit ihrer stabilen Fiberunterlage und der offenen Struktur eine gute Zerspanungsleistung.



Best.-Nr.	Ausführung	netto	Preis
200033724	Ø115 mm, Körnung 16	0,83 €	0,99 €
200033725	Ø115 mm, Körnung 36	0,75 €	0,89 €
200033726	Ø115 mm, Körnung 40	0,71 €	0,85 €
200033727	Ø115 mm, Körnung 60	0,66 €	0,79 €
200033728	Ø115 mm, Körnung 80	0,63 €	0,75 €
200033729	Ø115 mm, Körnung 100	0,63 €	0,75 €
200033730	Ø115 mm, Körnung 120	0,63 €	0,75 €
200033739	Ø125 mm, Körnung 16	0,97 €	1,15 €
200033740	Ø125 mm, Körnung 36	0,92 €	1,10 €
200033741	Ø125 mm, Körnung 40	0,88 €	1,05 €
200033742	Ø125 mm, Körnung 60	0,84 €	1,00 €
200033743	Ø125 mm, Körnung 80	0,80 €	0,95 €
200033744	Ø125 mm, Körnung 100	0,76 €	0,90 €
200033745	Ø125 mm, Körnung 120	0,71 €	0,85 €
200033732	Ø178 mm, Körnung 16	1,47 €	1,75 €
200033733	Ø178 mm, Körnung 36	1,39 €	1,65 €
200033734	Ø178 mm, Körnung 40	1,30 €	1,55 €
200033735	Ø178 mm, Körnung 60	1,22 €	1,45 €
200033736	Ø178 mm, Körnung 80	1,13 €	1,35 €
200033737	Ø178 mm, Körnung 120	1,05 €	1,25 €

## AGRIMARKT Grundierungen, 400 ml

Agrimarkt Grundierfarbe eignet sich aufgrund des hohen Festkörpergehalts hervorragend zur Vorbereitung poröser, saugender Untergründe, für Holz, Metall und Mauerwerk einsetzbar, nach 15 Minuten trocken, nach 1 Stunde kann der Decklack aufgezogen werden.



Best.-Nr.	Farbe	netto	*Preis
1020213	rotbraun	5,67 €	6,75 €
1020214	grau	5,67 €	6,75 €
1020215	schwarz-grau	5,87 €	6,99 €

### ERBEDOL Rostschutz "Standard", rotbraun

- + für z. B. landwirtschaftliche Geräte, Gitter
- + auch für bereits angerostete Teile



Best.-Nr.	Inhalt	netto	*Preis
828006	750 ml	11,34 €	13,50 €
828007	2500 ml	33,19 €	39,50 €

### Erbedol Schnellgrund, Farbton: KIS Graugrün

- + die Rostschutzgrundierung hat eine sehr gute Fülleigenschaft und eine schnelle Trocknung
- + nach der Trocknung lässt sich die Grundierung sehr gut schleifen



Best.-Nr.	Inhalt	netto	*Preis
1035266	750 ml	10,04 €	11,95 €
1035952	2500 ml	27,31 €	32,50 €

## RHODIUS®

### KKBR - Schleifgewebe für Metall und Holz

Schleifpapier zum Bearbeiten von Stahl und Holz  
**Unterlage:** J-Flex Gewebe, Baumwolle, flexibel und weich  
**Kornart:** Aluminiumoxid, dicht gestreut  
**Bindung:** Kunstharz  
**Größe:** 230 x 280 mm

Best.-Nr.	Körnung	netto	Preis
200033766	60	1,01 €	1,20 €
200033767	80	0,97 €	1,15 €
200033768	100	0,92 €	1,10 €
200034279	120	0,88 €	1,05 €
200033770	180	0,84 €	1,00 €

## RHODIUS®

### KFPB - Schleifgewebe für NE-Metalle, Kunststoff und Holz

Finishing Schleifpapier zum Bearbeiten von NE-Metallen, Kunststoff und Holz  
**Unterlage:** A/C-Papier  
**Kornart:** Aluminiumoxid, halboffen  
**Bindung:** Hautleim  
**Größe:** 230 x 280 mm

Best.-Nr.	Körnung	netto	Preis
200034281	40	0,63 €	0,75 €
200034282	60	0,59 €	0,70 €
200034283	80	0,55 €	0,65 €
200034284	100	0,46 €	0,55 €
200034285	120	0,42 €	0,50 €
200034286	240	0,38 €	0,45 €

## BOSCH



### SDS-Clic Schnellspannmutter

für alle Winkelschleifer mit M14 Außengewinde. Schneller werkzeugloser Wechsel von Trenn- und Schruppscheiben. Einfach per Hand anziehbar - ohne Winkelschleifer-Schlüssel

Best.-Nr.	netto	Preis
990204	29,37 €	34,95 €

### Härterverdünnung, 1 Liter

für Kunstharzlacke, verbessert und beschleunigt das Aushärten des Lackes, Zusatz von 10 - 30 %



Best.-Nr.	netto	*Preis
840788	14,24 €	16,95 €

\*Grundpreise finden Sie unter [www.agrimarkt.de](http://www.agrimarkt.de)

**Coroplast Agrar- und Reparaturklebeband, transparent, 60 mm x 25 m**

Für die einfache Verklebung oder Reparatur von Rissen und Löchern in Ernte- und Pflanzenschutzfolien.

- + hochflexibel, handreißbar, mit sehr guter Dehnbarkeit
- + geeignet für verschiedene glatte bis leicht raue Untergründe wie z. B. Folien, Vliese, Glas, Kunststoffe oder Holz
- + gute UV-Stabilität



ab 3 Stück je

Best.-Nr.	netto	*Preis	netto	*Preis
200074092	15,08 €	17,95 €	14,08 €	16,75 €



**Coroplast Doppelseitiges Gewebeklebeband, 25 m**

- + für verschiedenste Isolier- und Reparaturarbeiten
- + starke Bruchkraft in Längsrichtung durch dichtes Gewebe

Best.-Nr.	Breite	netto	*Preis
1033749	20 mm	5,84 €	6,95 €
1033750	40 mm	8,39 €	9,99 €

**Elektro-Isolierbänder**

auf Basis Weich-PVC mit VDE-Prüfzeichen nach DIN EN 60454-3-1 F-PVC/105/A-Tx Typ10. Legt sich durch hohe Schmiegsamkeit faltenfrei um alle Unebenheiten.



10 m / Rolle

ab 10 St. je

Best.-Nr.	Farbe	netto	*Preis	netto	*Preis
1031281	schwarz	0,83 €	0,99 €	0,71 €	0,85 €
1031288	weiß	0,83 €	0,99 €	0,71 €	0,85 €
1031295	blau	0,83 €	0,99 €	0,71 €	0,85 €
1031296	rot	0,83 €	0,99 €	0,71 €	0,85 €
1032768	grün-gelb (o. Abb.)	0,83 €	0,99 €	0,71 €	0,85 €

**PETEC Power Band**

Selbstverschweißendes Reparaturband bestehend aus PIB (Polyisobutylene) und Kautschuk. Farbe: schwarz, Länge: 5 m, Breite: 19 mm, Stärke: 0,50 mm

**Eigenschaften:** verschweißt sich selbst zu einer homogenen Isolierung, ausgezeichnete Wasser- und Ozonbeständigkeit, stoßabweisend und reißbeständig, selbst an verschmutzten Gegenständen einsetzbar.

**Temperaturbeständigkeit:**

-40°C bis +90°C. Nicht zu verwenden bei Lösungsmitteln, Ölen und Fetten.

Best.-Nr.	netto	*Preis
1032769	7,14 €	8,50 €



**Isolierband-Set, 5-tlg.**

VDA-geprüfte Ausführung, 5 Farben, Länge 10 m, Breite 15 mm



Best.-Nr.	netto	*Preis
1003063	4,19 €	4,99 €



50 m / Rolle

**Kreppklebeband**

für Abdeck- und Abklebearbeiten im Innenbereich

Best.-Nr.	Breite	netto	*Preis
830380	30 mm	4,16 €	4,95 €
830378	50 mm	6,30 €	7,50 €



33 m / Rolle

**Spezial Kunststoffklebeband**

mit sehr hoher Klebefestigkeit für Befestigungs- und Abdichtungsarbeiten bestens geeignet, Farbe weiß, Breite 50 mm

Best.-Nr.	netto	*Preis
830390	4,16 €	4,95 €



**Isolierband, 5 mm x 0,15 mm x 10 m**

- + hohe Klebekraft
- + VDE-geprüft
- + hervorragende Dehnungs- und Entspannungseigenschaften
- + witterungs- und alterungsbeständig
- + für Innen- und Außenanwendungen
- + Spannungsfestigkeit (kV / mm): 6
- + Temperaturbeständigkeit: -15 - +90 °C
- + Zugfestigkeit (N/mm<sup>2</sup>): 58,8 N / 25 m



Best.-Nr.	netto	*Preis
200074942	1,67 €	1,99 €



**Coroplast Kunststoffgeschütztes Gewebeklebeband**

Länge 10 m, Breite 19 mm

**Eigenschaften:** kälte- und wärmebeständig, beschriftbar, hohe Klebekraft, feuchtigkeitsabweisend, alterungsbeständig, lösungsmittelfrei

Best.-Nr.	Farbe	netto	*Preis
200034976	schwarz	3,03 €	3,60 €
200034977	gelb	3,03 €	3,60 €
200034978	grau	3,03 €	3,60 €

Synthesekautschuk



**Uni-Gewebeklebeband, 50 m x 48 mm**

Hochwertiges Klebeband, stark gewebt und speziell beschichtet.

- + hohe Klebekraft
- + feuchtigkeitsbeständig
- + für Innen- und Außenanwendungen

Best.-Nr.	Farbe	netto	*Preis
200074973	schwarz	7,14 €	8,50 €
200074974	silber	7,14 €	8,50 €



**PU-Schaum AKTIV 600, 500 ml**

- + zum Montieren, Isolieren und Füllen
- + besonders feinzellige Struktur und leicht zu verarbeiten
- + FCKW-frei
- + mit 20 cm langem PVC-Rohr, um auch in schmale Zwischen- und Hohlräume zu gelangen



Best.-Nr.	netto	*Preis
630813	7,55 €	8,99 €

\*Grundpreise finden Sie unter [www.agrimarkt.de](http://www.agrimarkt.de)



### HM Müller Heißklebepistole

- + mechanischer Vorschub
- + inkl. 2 Stück transparenter Klebestifte 11 mm
- + Arbeitsphase ca. 55W, 230V
- + Vorwärmzeit 3-5 Minuten
- + Klebeleistung 17g/min
- + Verarbeitungstemperatur 120-193°C
- + Schutzklasse II
- + PAK-frei



Best.-Nr.	netto	Preis
2000409	11,34 €	13,50 €

#### Heißklebestifte

transparent, Durchmesser 11 mm, Länge 200 mm



Best.-Nr.	netto	Preis
12 Stück 2000410	5,03 €	5,99 €
1 kg-Pack (ca. 54 Stück lose im Karton) Best.-Nr. 2000414	12,60 €	14,99 €

### Handtacker

Metallgehäuse mit verstellbarer Schlagkraftregulierung, integrierter Klammernentferner, geeignet für Klammern KL53 (Typ 1) Länge 4 - 14 mm



Best.-Nr.	netto	Preis
1003069	13,44 €	15,99 €

Ersatzklammern, extrahart, Breite 11,5 cm



8 mm, 1500 St., KL 53-8 Best.-Nr. 1009339	4,62 €	5,50 €
10 mm, 1000 St., KL 53-10 Best.-Nr. 1009340	4,19 €	4,99 €
12 mm, 1000 St., KL 53-12 Best.-Nr. 1009341	4,41 €	5,25 €

### Hammertacker „Professional“

Der vielseitige Helfer für Bau, Handwerk, Landwirtschaft und Hobby. Der Tacker hat einen ergonomischen Griff und besticht durch seine einfache Handhabung, geeignet für Klammern von Länge 6 bis 10 mm.



Best.-Nr.	netto	Preis
200057057	35,71 €	42,50 €

#### 5000 Klammern

Stahl gehärtet, 9 mm, Rückenbreite 10,75 mm

Best.-Nr.	netto	Preis
200057058	5,87 €	6,99 €

### HM Müller

#### Lötkolben

Handwerklicher Lötkolben für Hobby und Haus, 1,5 m Anschlusskabel, 230 Volt, Spitze flach gebogen, Leistung 100 Watt, Spitzenbreite 8 mm



Best.-Nr.	netto	Preis
2000419	18,91 €	22,50 €

#### Zubehör

##### Lötfett, 50 g

Flussmittel zum Weichlöten



Best.-Nr.	netto	*Preis
2000425	2,51 €	2,99 €

##### Lötzinn, 100 g

mit Flussmittel, 60 % Zinnanteil



Best.-Nr.	Ø	netto	*Preis
2000422	0,8 mm	10,92 €	12,99 €
2000423	1,0 mm	10,92 €	12,99 €
2000424	1,5 mm	10,92 €	12,99 €

### HM Müller

#### Kabelbinder-Sortiment, 700-tlg.

Kunststoff, vier Längen farblich sortiert in Entnahmebox. Bestückung: 200 Stück gelb, Länge 100 mm 150 Stück blau, Länge 160 mm 250 Stück schwarz, Länge 200 mm 100 Stück weiß, Länge 280 mm



Best.-Nr.	netto	Preis
1003061	13,44 €	15,99 €

#### Kabelbinder-Sortiment Edelstahl - 7,0 x 200 mm, 10-tlg.

geeignet für Außen-, Feuchtigkeits-, Hochtemperatur- und andere Außenanwendungen  
+ Bündeldurchmesser max. 55 mm  
+ spezielle Fixierung  
+ Antimagnetisch  
+ nicht brennbar



Best.-Nr.	netto	Preis
200075772	4,19 €	4,99 €



#### Kabelbinder-Sortiment, 75-tlg.

Kunststoff, UV-beständig, bestehend aus je 25 Stück: 100 mm, 160 mm, 190 mm

Best.-Nr.	netto	Preis
1003060	3,32 €	3,95 €

#### Kabelbinder schwarz

UV-beständig



Best.-Nr.	Länge	Stärke	Menge	netto	Preis
200071895	180 mm	4,8 mm	100 Stück	2,09 €	2,49 €
200071896	250 mm	4,8 mm	100 Stück	2,51 €	2,99 €
200026379	250 mm	4,8 mm	50 Stück	3,57 €	4,25 €
200078246	250 mm	7,6 mm	100 Stück	6,09 €	7,25 €
200026380	350 mm	4,8 mm extra stark	50 Stück	4,83 €	5,75 €
200071897	380 mm	4,8 mm	100 Stück	3,77 €	4,49 €
200078247	380 mm	7,6 mm	100 Stück	7,97 €	9,49 €
200071898	450 mm	7,6 mm	100 Stück	8,39 €	9,99 €
1009337	450 mm	7,8 mm	50 Stück	8,39 €	9,99 €

#### Kabelbinder, wieder lösbar, Stärke 7,6 mm, 50 Stück

Kunststoff, UV-stabilisiert, ideal für Arbeiten in Etappen, da der Kabelbinder gelöst und wieder geschlossen werden kann, einfaches Lösen mit einem Finger



Best.-Nr.	Länge	netto	Preis
200075570	200 mm	5,03 €	5,99 €
200075571	300 mm	6,71 €	7,99 €
200075572	370 mm	7,55 €	8,99 €

\*Grundpreise finden Sie unter [www.agrimarkt.de](http://www.agrimarkt.de)

**PICA-Dry Marker**

bestückt mit Graphitmine 2B, Universalmarker zum Beschriften von diversen Untergründen, hochwertige Vorschubmechanik, praktischer Köcherschoner mit integriertem Minenspitzer, zur Aufnahme von austauschbaren Spezialminen

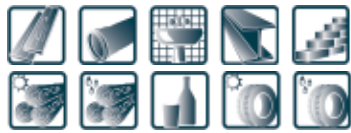

Best.-Nr.	netto	Preis
1016629	10,04 €	11,95 €

**PICA-DRY Ersatzminen-Sets**

Ersatzminen graphit, 10 Stück (ohne Abbildung)



Best.-Nr.	netto	Preis
200034944	7,27 €	8,65 €

8 Spezialminen für PICA-DRY Marker mit Ø 2,8 mm, enthält 4 x Graphitmine 2B, 2 x Farbmine rot, 2 x Farbmine gelb

Best.-Nr.	netto	Preis
1016630	5,67 €	6,75 €

**PICA Speckstein-, Schweißerkreide, 1 Stück**

+ Ideal für Markierungen bei Schweißarbeiten  
+ sehr hitzebeständig bis 2000°C  
+ 10 x 10 x 100 mm



Best.-Nr.	netto	Preis	netto	Preis
200056127	0,41 €	0,49 €	0,33 €	0,39 €

**ab 5 St. je**

**Tafelkreide, Farbe weiß, 12 Stück**

+ extrem staubfrei  
+ gute Farbabgabe  
+ 13 x 13 x 90 mm



Best.-Nr.	netto	Preis
200056126	2,93 €	3,49 €

**Druckguss-Schnurroller**

+ aus Druckguss, lackiert  
+ mit Kurbel und Schlagschnur  
+ zum Markieren, auch als Senklot und Gradmesser verwendbar  
+ 30 m Schnur

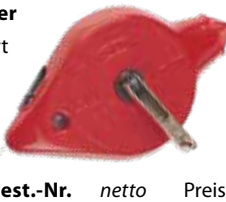

Best.-Nr.	netto	Preis
826253	10,08 €	11,99 €

**Farbpulver „Pariere“**

60 g Flasche



Best.-Nr.	Farbe	netto	*Preis
826254	rot	1,67 €	1,99 €
826255	blau	1,67 €	1,99 €

**PICA-Tieflochmarker**

zum Markieren an schwer zugänglichen Stellen, selbst nachstellende Teleskopspitze aus Edelstahl, permanent

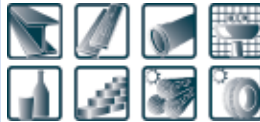

Best.-Nr.	Farbe	netto	Preis
1013344	rot	5,92 €	7,05 €
1013337	schwarz	5,92 €	7,05 €

**PICA Permanent Marker**

+ für permanente Markierungen auf nahezu allen Oberflächen  
+ Permanent-Tinte auf Alkoholbasis  
+ schnell trocknend, wasserfest, abriebfest  
+ bis zu 14 Tage offenlagerfähig  
+ frei von Xylol und Toluol  
+ Rundspitze, 1 - 4 mm



Best.-Nr.	Farbe	netto	Preis
200056129	rot	1,55 €	1,85 €
200048709	schwarz	1,55 €	1,85 €

4er Set: je 1x blau, grün, rot und schwarz

200076022		5,00 €	5,95 €
-----------	--	--------	--------

**PICA Gel Signalmarker**

Der perfekte Ersatz für Tubenmarker (1 Pica-Gel ersetzt bis zu 4 Tubenmarker à 50 ml)

**Die innovative „Gel-Mine“ macht den Unterschied:**

+ markiert sowohl auf glatten als auch auf rauen Materialien, egal ob trocken oder nass, rostig oder ölig, hell oder dunkel, heiß oder eiskalt  
+ Kontrastreich – sogar auf dunklem Untergrund  
+ wetterfest & lichtbeständig, markiert unter Wasser  
+ variable Strichbreite von 2 - 8 mm möglich  
+ im Köcherschoner für Ein-Hand-Bedienung  
+ hochwertige, leichtgängige Drehmechanik  
+ Chlorid-frei: für Markierungen auf Edelstahl  
+ Markierungen temperaturbeständig bis ca. 1000°C  
+ Ø 0,8 mm



Best.-Nr.	Farbe	netto	Preis
200048726	rot	6,51 €	7,75 €
200048727	schwarz	6,51 €	7,75 €
200048724	weiß	6,51 €	7,75 €

**PICA BIG Dry Zimmermannsbleistift - nächste Generation**

+ automatischer Minenvorschub auf Knopfdruck  
+ nachfüllbar mit verschiedenen Ersatzminen, für vielfältigste Anwendungen  
+ einzigartige High-Tech Druckmechanik  
+ maximaler Staub- und Nässechutz  
+ für robuste Rechteck-Minen mit 2 x 5 mm im Querschnitt: ideal zum Anzeichnen  
+ präzise Kantenführung beim Anzeichnen  
+ extrem lange Markierleistung

+ kein Anspitzen nötig: einfach nachdrücken  
+ immer sofort einsatzfähig  
+ Minen sind einfach wechselbar  
+ BIG Dry im praktischen Köcherschoner mit Spezial-Clip, für perfekte Ein-Hand-Bedienung



Best.-Nr.	netto	Preis
200048717	12,60 €	14,99 €

**PICA BIG Dry Ersatz-Minen in verschiedenen Ausführungen**



finden Sie unter [www.agrimarkt.de](http://www.agrimarkt.de)

**PICA Zimmermannsbleistift**

+ oval, Länge 24 cm  
+ höchste Profi-Qualität  
+ leicht spitzbares Holz aus nachhaltig bewirtschafteten Wäldern  
+ hochwertige Graphit-Mine in 2H für satte Striche  
+ Mine mit hoher Bruchfestigkeit



Best.-Nr.	netto	Preis
200048708	1,05 €	1,25 €

\*Grundpreise finden Sie unter [www.agrimarkt.de](http://www.agrimarkt.de)



## Absperrketten 6 x 42 mm rot/weiß

**verzinkt, kunststoffbeschichtet 10 m**  
im Wechsel jeweils ca. 12 Glieder  
rot bzw. weiß, Materialstärke  
Ø 6 mm

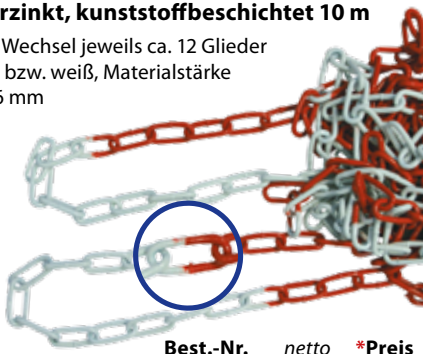

Best.-Nr.	netto	*Preis
601084	37,65 €	44,80 €

**Kunststoffkette 30 m**  
im Wechsel jeweils ca. 6 Glieder  
rot bzw. weiß, Materialstärke  
Ø 6 mm

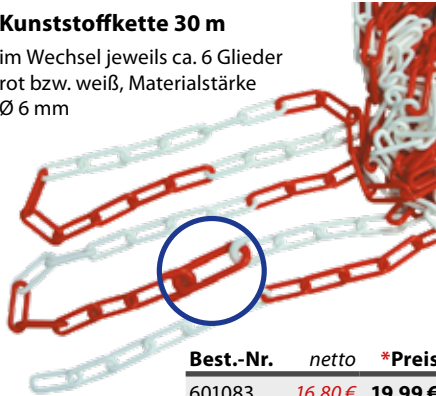

Best.-Nr.	netto	*Preis
601083	16,80 €	19,99 €

## Absperrband

im Karton,  
80 µm dick,  
rot/weiß



Best.-Nr.	Maße	netto	*Preis
850672	100 m x 80 mm	2,93 €	3,49 €
850673	500 m x 80 mm	10,50 €	12,50 €

## Meterstab 2 m, Nieten, Kl. III

- + aus widerstandsfähigem Buchenholz
- + wetter- und abriebfeste Tauchlackierung
- + leichtgängig und langlebig
- + 16 mm breite Glieder



Best.-Nr.	netto	Preis
200055868	3,57 €	4,25 €

## Rollmeter »Quickstop« **HM Müller**

- + mit „Quickstop“-Stoppfunktion
- + stabiles Stahlband mit autom. Bandrücklauf
- + bruchfestes Kunststoffgehäuse mit Trageschleife und Gürtelclip



PAK-frei

Länge 5 m,  
Breite 19 mm

Best.-Nr.	netto	Preis
1031633	3,78 €	4,50 €

## Rollbandmaß

- + mit blauem Kunststoff-Kreuzrahmen und einklappbarer Handkurbel
- + schmutz- und wetterbeständig
- + Vorderseite mit metrischer Skala, Rückseite mit Zoll-Skala



Best.-Nr.	Länge	netto	Preis
200075789	50 Meter	12,60 €	14,99 €
200075790	100 Meter	21,00 €	24,99 €



Länge  
120 cm

## Absperrleinenhalter mit Sicherheitsbügel „gerippt“

mit geschmiedeter und gehärteter Spitze, rot lackiert, mit angeschweißtem Sicherheitsbügel, nach StVO. Gewicht: 1300 g, Länge 120 cm, Durchmesser 14 mm

Best.-Nr.	netto	Preis
850674	8,39 €	9,99 €
<b>ab 5 Stück je</b>	<b>7,55 €</b>	<b>8,99 €</b>

## NESTLE Streckenmessgerät / Speichenrad inkl. Tragetasche

- + präzise und zugleich einfach in der Handhabung
- + als Qualitätszertifikat erhalten Sie auf jedem Messrad einen Prüfaufkleber, der die Toleranz des Rades angibt
- + Qualitätszählwerk „Made in Germany“ über dem Messrad angebracht, bequem aus dem Stand abzulesen
- + Zählwerk zählt auch rückwärts, Subtraktionen sind möglich
- + Nullstellhebel direkt neben dem Zählwerk ermöglicht ein schnelles Zurücksetzen
- + stabiler und großzügiger Abstellbügel, einfach nach hinten auszuklappen
- + Integrierte Bremse verhindert eine ungewollte Verfälschung des Messergebnisses
- + klappbare Führungsstange

Messbereich:  
9999,99 m / cm-Ablesung  
Laufgrad-Ø: 318,5 mm  
Radumfang: 1 m  
Toleranz: < 0,05 %  
Gewicht: 3.300 g  
Farbe: Bauwarnfarbe orange



Best.-Nr.	netto	Preis
200069460	126,04 €	149,99 €

verzinkte  
Ausführung

## Wendelrührer mit Ring

für Fertigputz, Estrich, Gipsmassen, Fliesenkleber, Betonmörtel, Mischgutmenge: 15-25 kg, Maße: 120 x 600 mm, Sechskantschaft: 10 mm



Best.-Nr.	netto	Preis
1001765	16,39 €	19,50 €

Heimwerkerqualität



## Wendelrührer-Set, 3-tlg.

mit 6-kant-Aufnahme, je 1x Länge 60 cm, Ø 10 cm, Länge 40 cm, Ø 8,5 cm, Länge 40 cm, Ø 6 cm

Best.-Nr.	netto	Preis
1003059	10,50 €	12,50 €

## **HM Müller**

## Gabelbandmaß, Kl. II

- + weiß lackiert
- + Kurbelarm mit langem Aufrollgriff
- + durchgehende Millimeter-skalierung
- + gute Bandführung und robuster Zugring
- + für Senklotmessung
- + Toleranz nach EG-Klasse II



Best.-Nr.	Länge	netto	Preis
200055870	30 m	37,77 €	44,95 €
200055871	50 m	58,82 €	69,99 €

\*Grundpreise finden Sie unter [www.agrimarkt.de](http://www.agrimarkt.de)

**Reibebrett mit Schwammgummibelag,**

280 x 140 mm, mit aufgeleimtem Schwammgummi rot



Best.-Nr.	netto	Preis
850679	5,87 €	6,99 €

**Kunststoffreibebrett**

+ besonders leicht



Best.-Nr.	Maße	netto	Preis
450525	280 x 140 mm	3,35 €	3,99 €
200057558	240 x 480 mm	8,39 €	9,99 €



**Glättkelle**

rostfrei, mit Holzgriff, 280 x 130 mm

Best.-Nr.	netto	Preis
450524	5,46 €	6,50 €



**Mauerkelle**

rostfrei, mit Schwanenhals und Holzgriff 180 mm

Best.-Nr.	netto	Preis
450521	5,84 €	6,95 €



**Putzkelle**

rostfrei, mit Holzgriff 140 mm

Best.-Nr.	netto	Preis
450522	5,25 €	6,25 €

**Malerspachtel mit Holzgriff, rostfrei**

konisch geschliffen



Best.-Nr.	Breite	netto	Preis
450601	40 mm	1,67 €	1,99 €
450603	60 mm	2,10 €	2,50 €
450605	80 mm	2,51 €	2,99 €

**Gipsbecher**

weich, ø 125 mm, 95 mm hoch, konisch gewölbte Form



Best.-Nr.	netto	Preis
850671	0,84 €	1,00 €

**Knieschoner, 2-teilig,**

Schalenform, schwarz



Best.-Nr.	netto	Preis
1031694	11,34 €	13,50 €

**Allzweckschwamm**

200 x 130 x 70 mm



Best.-Nr.	netto	Preis
850105	1,05 €	1,25 €

**Wasserwaage Alu**

- + Maßgenauigkeit in Normlage: 0,5 mm/m – 0,285°
- + Wandstärke: 1,6 mm seitlich, 2 mm oben/unten
- + aus Aluminium eloxiert
- + glatte Seitenflächen

- + 2 Libellen und 2 Prozent Gefällemarkierung
- + Rechteckprofil 48 x 22 mm
- + Gewicht je Meter: 0,61 kg



Best.-Nr.	Länge	netto	Preis
200055860	40 cm	12,18 €	14,50 €
200055861	60 cm	13,87 €	16,50 €
Best.-Nr.	Länge	netto	Preis
200055862	80 cm	15,55 €	18,50 €
200055863	100 cm	18,91 €	22,50 €
200055864	120 cm	20,59 €	24,50 €

**Maurerschnur**

Topqualität aus Polypropylen



Ø 1,0 mm, Farbe rot, Länge 100 m

Best.-Nr.	netto	*Preis
826259	5,03 €	5,99 €

Ø 1,7 mm, Farbe rot/weiß, Länge 50 m

Best.-Nr.	netto	*Preis
1032489	3,78 €	4,50 €

**WGB® Schlitzmeißel mit Sicherheits-Handschutz**

Chrom-Vanadium-Lufthärtestahl, lackiert, Kopf vergütet, geeignet für Karosseriearbeiten, Länge 240 mm, Spitzenbreite 26 x 7 mm



Best.-Nr.	netto	Preis
450720	10,50 €	12,50 €

**WGB® Meißelsatz, 3-teilig**

Chrom-Vanadium-Lufthärtestahl, durchgängig gehärtet, nachschleifbar, lackiert, Kopf vergütet, Inhalt:

- Maurermeißel 300 x 16 mm
- Kreuzmeißel 200 x 20 x 12 mm
- Flachmeißel 250 x 23 x 13 mm



Best.-Nr.	netto	Preis
1001914	23,52 €	27,99 €

**WGB® Maurermeißel**

DIN 7254 A, 8-kant, durchgängig gehärtet, lackiert, Kopf vergütet



Best.-Nr.	Länge x Spitzenbreite	netto	Preis
451912	300 x 13 mm	9,66 €	11,50 €
451913	400 x 13 mm	12,18 €	14,50 €
451911	400 x 29 mm	12,18 €	14,50 €

\*Grundpreise finden Sie unter [www.agrimarkt.de](http://www.agrimarkt.de)





**Lackierpinsel, flach**

Best.-Nr.	Breite	netto	Preis
850657	35 mm	1,67 €	1,99 €
850658	50 mm	2,10 €	2,50 €
850659	60 mm	2,51 €	2,99 €
850660	70 mm	2,94 €	3,50 €
850661	100 mm	3,35 €	3,99 €

**Pariere Lackierset Mini**

bestehend aus Farbwanne 11,5 x 21,5 cm, Minibügel Kunststoff 15 cm, Walze 4 cm fein



**Deckenbürste**

mit Kunstborsten, 170 x 70 mm



Best.-Nr.	netto	Preis
850726	2,10 €	2,50 €

**Farbwanne Kunststoff, 11,5 x 21,5 cm**

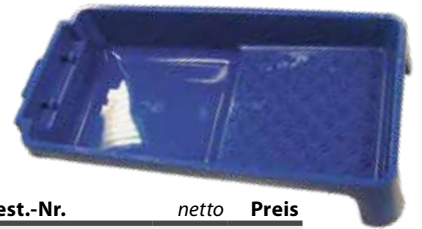

Best.-Nr.	netto	Preis
200057556	1,25 €	1,49 €

**Pariere Farbbrollbügel**

+ Ø 8 mm  
+ Breite 25 cm



Best.-Nr.	netto	Preis
200057551	2,09 €	2,49 €

**Pariere Profi Farbwalze**

+ Ø 48 mm  
+ Breite 25 cm  
Polyamid, Goldfaden, passend zu Farbbrollbügel Ø 8 mm, z.B. für Kunstharzlacke und Acryllacke



Best.-Nr.	netto	Preis
200057554	5,46 €	6,50 €

**Pinselsatz, 10-tlg.,** aus reiner Chinaborste mit Holzstiel

Bestehend aus: Flachpinsel, Breite 3/4", 1", 1 1/2" Flachpinsel gebogene Ausführung, Breite 1", 1 1/2" Rundpinsel Ø 20, Ø 25 mm, 3 Stück Feinpinsel flach, Größe 0



Best.-Nr.	netto	Preis
200075564	5,84 €	6,95 €

**Profi-Abdeckvlies, Breite 1 Meter, 180g/m<sup>2</sup>**

+ saugstark und feuchtigkeitsundurchlässig  
+ rutschhemmend, mehrfach wiederverwendbar  
+ zum Schutz vor Schmutz sowie mechanischer Belastung



Best.-Nr.	Länge	netto	*Preis
200078249	10 m	10,04 €	11,95 €
200078250	25 m	25,17 €	29,95 €

**TAJIMA Cuttermesser Driver Cutter™ DC560**

inkl. 13 Stück 18 mm ultrascharfer RAZAR Black™-Klingen  
+ gehärtete Klingenführung mit Zusatzfunktionen  
+ ergonomischer Griff  
+ Länge: 160 mm  
+ extrem bruch- und schlagfestes Griffmaterial

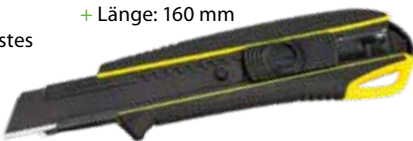

Best.-Nr.	netto	Preis
200046725	10,92 €	12,99 €

**TAJIMA Ersatzklingen für Cuttermesser, 10 Stück**

Breite 18 mm, mit RAZAR BLACK™-Beschichtung, schneidet bis zu 25 % mehr Papier als herkömmliche Klingen, mit Sollbruchstellen, für alle Cuttermesser mit einer Klingenbreite von 18 mm, im Klingenspender



Best.-Nr.	netto	Preis
200046726	4,19 €	4,99 €

**Aktions-Alu-Cutterset**

Je ein Cutter mit 9 und 18 mm Klingenbreite, dazu jeweils 5 Ersatzklingen in der Kunststoffbox



Best.-Nr.	netto	Preis
200075556	9,20 €	10,95 €

**Cuttermesser 18 mm, mit schwarzer Klinge**

Aus ABS-Kunststoff, robuste, leichte Ausführung, mit schwarzer Abbrechklinge, deutlich höhere Standzeit und robuster als Standardklingen.



Best.-Nr.	netto	Preis
200075794	5,03 €	5,99 €

**Passende Ersatzklingen, 18 mm, 10 Stück**



Best.-Nr.	netto	Preis
200075795	3,35 €	3,99 €

**Cutter mit Trapezklinge,**

klappbar, ergonomischer 2-Komponentengriff, einfacher und schneller Klingenwechsel, integriertes Klingenfach, Gürtelclip



Best.-Nr.	netto	Preis
1024384	15,12 €	17,99 €

**Trapezklingen 60 mm für Cutter, 5 Stück**

Best.-Nr.	netto	Preis
200062913	1,64 €	1,95 €



inkl. 6 Trapezklingen 60 mm



**Taschenmesser**

160 mm lang, klappbar, rostfreie Klinge

Best.-Nr.	netto	Preis
200052205	6,30 €	7,50 €

\*Grundpreise finden Sie unter [www.agrimarkt.de](http://www.agrimarkt.de)

### Hünersdorff Ordnungssysteme

- + Sichtboxen in »Profi«-Qualität
- + öl- und säurebeständig
- + bruchstabil
- + in 4 Farben lieferbar
- + Material 05PP
- + stapelbar

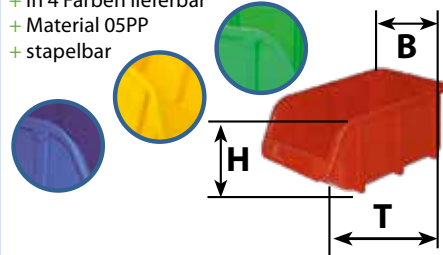

#### Größe 1:

B 10,0 x T 11,5 x  
H 7,5 cm

Best.-Nr.	Farbe	netto	Preis
200076109	blau	0,97 €	1,15 €
200076110	rot		
200076111	gelb		
200076112	grün		
			<b>ab 30 Stück je</b>
		0,75 €	0,89 €

#### Größe 2:

B 10,0 x T 14,6 x  
H 7,5 cm

Best.-Nr.	Farbe	netto	Preis
200076114	blau	1,05 €	1,25 €
200076115	rot		
200076116	gelb		
200076117	grün		
			<b>ab 24 Stück je</b>
		0,83 €	0,99 €

#### Größe 3:

B 14,5 x T 24,0 x  
H 12,5 cm

Best.-Nr.	Farbe	netto	Preis
200076119	blau	2,31 €	2,75 €
200076120	rot		
200076121	gelb		
200076122	grün		
			<b>ab 26 Stück je</b>
		2,10 €	2,50 €

#### Größe 4:

B 20,5 x T 33,5 x  
H 15,5 cm

Best.-Nr.	Farbe	netto	Preis
200076124	blau	4,41 €	5,25 €
200076125	rot		
200076126	gelb		
200076127	grün		
			<b>ab 12 Stück je</b>
		4,19 €	4,99 €

### Stahlblech-Sortimentskoffer

- + Lieferung mit Wechselboxen: 16 x SB3 - 2 x SB5 - 6 x SB4 - 2 x SB6
- + Außenmaße Koffer: B 440 x T 330 x H 66 cm
- + Einhandbedienung mit 3-facher Verschlussicherung



Best.-Nr.	netto	Preis
2000162	42,01 €	49,99 €

### Expander-Set extrem starkes Seil, Ø 8mm

70 kg zul. Zugkraft je Expander, TÜV/GS-geprüft

Best.-Nr.	bestehend aus	netto	Preis
1014509	2 x 60 cm + 2 x 80 cm	3,99 €	4,75 €
1014512	2 x 80 cm + 2 x 100 cm	4,41 €	5,25 €



### Gepäckspanner-Set

8-teilig, je 2 Stück: 45, 60, 80, 100 cm lang, im Nylonsack verpackt

Best.-Nr.	netto	Preis
1003048	7,14 €	8,50 €



### Wandhaken-Sortiment, 6-tlg.

- Lieferumfang:
- + 2 Wandhaken, 123 x 82 x 12 mm, max. Traglast 25 kg
- + 2 Wandhaken, 145 x 115 x 12 mm, max. Traglast 15 kg
- + 2 Wandhaken, 205 x 200 x 18 mm, max. Traglast 15 kg
- + 12 Schrauben PH2, 4 x 40 mm
- + 12 Dübel, 6 x 30 mm

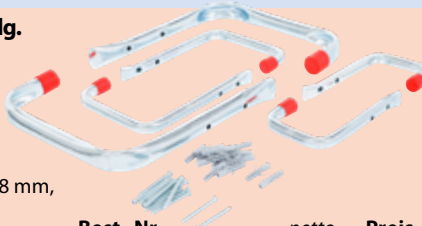

Best.-Nr.	netto	Preis
200075640	8,39 €	9,99 €

### Werkzeug-Haken, 4 Stück

- Allzweckhaken für Gartengeräte und Werkzeuge, z.B. Stielhalter, Elektrokabel usw., Belastung max. 10 kg pro Haken.

Best.-Nr.	netto	Preis
200075639	3,35 €	3,99 €



### Quickloader Strap

- + 110 cm Länge
- + Bruchkraft 580 N, d.h. zulässige Zugkraft 290 N
- + UV-beständig
- + keine Überdehnung möglich
- + keine Metallteile (Haken): keine Verletzungen, keine Kratzer
- + endlos kombinierbar, totale Flexibilität
- + Anwendung für Jedermann: Handwerker, im Kofferraum, Landwirte, Fischer, Camper, Wanderreiter (Befestigung von Gepäck am Sattel), u. v. m.



Best.-Nr.	netto	Preis
200053513	11,34 €	13,50 €

### Industrierestäuber 2014.1-1000 ml

- + Zerstäuberkopf mit Doppelhub (1x drücken = 2x sprühen)
- + empfohlen für die Verwendung mit dünnflüssigen Medien, wie Schmiermitteln, Bremsenreiniger und Reinigern aus den Bereichen Industrie und KFZ, soweit die Materialien des Zerstäubers gegen diese Medien beständig sind
- + System nach Gebrauch mit Klarwasser gründlich spülen



Standfest

Best.-Nr.	netto	Preis
200055820	14,71 €	17,50 €

### FLEXIBLER SAUGSCHLAUCH

ermöglicht nahezu restloses Entleeren in einem Arbeitswinkel von 0 - 180°



### Haushaltszerstäuber, 750 ml

- + Zerstäuberkopf mit verstell- und schließbarer Kunststoffdüse
- + für wasserlösliche, nicht aggressive Medien



Best.-Nr.	netto	Preis
200055823	5,87 €	6,99 €

### Sprüher 1,5 Liter, Regulierdüse

- + Behälter aus HDPE mit Skala in ml
- + Dichtungen aus Viton®
- + manueller Druckaufbau mit kombiniertem Überdruck- und Entlüftungsventil
- + geeignet für Pflanzenschutzmittel, soweit die Materialien des Zerstäubers gegen diese Medien beständig sind
- + Farbcodierung am Behälter und Pumpknopf gelb
- + durch verschiedene Düsen anwendungsspezifisch einsetzbar



Best.-Nr.	netto	Preis
200055825	18,91 €	22,50 €



### AGRIMARKT Rostlöser MoS 2, 400 ml

- + löst Rost und verharzte Fettrückstände
- + beseitigt Quietschen und Knarren
- + löst stärkste Rostverbindungen, Teerflecken und andere Verschmutzungen



Best.-Nr.	netto	*Preis
1027629	2,51 €	2,99 €
<b>ab 3 Stück je</b>	<b>2,43 €</b>	<b>2,89 €</b>
<b>ab 12 Stück je</b>	<b>2,31 €</b>	<b>2,75 €</b>

### AGRIMARKT Kettenspray, 400 ml

- Für die dauerhafte Innen- und Außenschmierung von Ketten und Drahtseilen, Lagern, Getrieben und allen Arten von Gelenken. Sehr gute Haftfähigkeit, kein Abtropfen und Verschmieren.
- Temperaturbeständig von -40°C bis +150°C
- + sehr guter Korrosionsschutz
- + verdrängt Feuchtigkeit und konserviert
- + bewirkt ruhigen und gedämpften Lauf
- + wasserabweisend



Best.-Nr.	netto	*Preis
1026480	3,35 €	3,99 €
<b>ab 3 Stück je</b>	<b>3,18 €</b>	<b>3,79 €</b>
<b>ab 12 Stück je</b>	<b>2,85 €</b>	<b>3,39 €</b>

### SONAX Powereis-Rostlöser mit Easy-Spray, 400 ml

Universell einsetzbarer Rostlöser. Durch die eintretende Schockvereisung werden festsitzende Verbindungen wie Schrauben, Muttern oder Scharniere noch effektiver gelöst. In der Roststruktur entstehen feinste Risse, wodurch der Wirkstoff tiefer eindringen kann. Unterwandert Rost und beseitigt Quietsch- und Knarrgeräusche. Der transparente Schutzfilm schützt blanke Metallteile dauerhaft vor Korrosion. Geruchsneutral.



Best.-Nr.	netto	*Preis
200068792	5,46 €	6,50 €

### SONAX Multifunktionsöl SX90 PLUS, 400 ml

- + Korrosionsschutz
- + extreme Schmierwirkung
- + verharzt nicht
- + universell einsetzbares, transparentes Multifunktionsöl
- + ideal zur Reinigung und Pflege von Werkzeugen, feinmechanischen Geräten und Maschinen
- + besonders zur schnellen Lösung von festgerosteten und festsitzenden Muttern, Schrauben und Schaltern geeignet
- + bestens zum Schmieren von Metallführungen, Scharnieren, Rollen usw. einsetzbar
- + schützt alle Metallteile und -flächen vor Feuchtigkeit und Korrosion
- + bewährt in der metallverarbeitenden Industrie, im Maschinenbau, der Elektrotechnik, in der Bauindustrie, im Kfz-Handwerk, in Verkehrsbetrieben sowie in Land- und Forstwirtschaft



Best.-Nr.	netto	*Preis
200065294	5,46 €	6,50 €

### Caramba Super Multifunktionsöl

#### Vielfältig einsetzbar als:

- + Rostlöser
- + Schmiermittel
- + Kontaktspray
- + Korrosionsschutz
- + Schmutzlöser

#### Eigenschaften:

- + sehr gute Schmiereigenschaften - schmieraktiv bis -30°C
- + hohe Feuchtigkeitsverdrängung
- + temperaturbeständig von -40°C bis +180°C
- + ohne Feststoffe
- + silikonfrei
- + keine Verharzung
- + effizienter Schutz vor Störungen durch Feuchtigkeit und Korrosion
- + geruchsneutral



Best.-Nr.	Ausführung	netto	*Preis
1 200051871	Spray mit tellerübergreifendem Sprühkopf, 400 ml	5,34 €	6,35 €
	<b>ab 3 Stück je</b>	<b>4,92 €</b>	<b>5,85 €</b>
2 200052208	Handsprüher mit Sprühkopf	5,87 €	6,99 €
3 200051872	Spray mit dualem Sprühkopf, 500 ml	7,52 €	8,95 €
4 200051870	Kanister, 5 Liter	37,39 €	44,50 €

### 6-in-1 Multi-Öl, 400 ml

- Die ultimative Lösung für alltägliche Probleme bei Wartung, Reparatur und Pflege
- + löst festgerostete Schrauben, Muttern, Bolzen
- + effektiver Schutz vor Korrosion
- + Schmiermittel für Gleitschienen, Gelenke, Ketten
- + beseitigt quietschende u. knarrende Geräusche
- + reinigt schonend, löst Rückstände
- + unterkriecht u. verdrängt Feuchtigkeit aus feinsten Fugen u. Spalten



Best.-Nr.	netto	*Preis
1026478	2,93 €	3,49 €
<b>ab 3 Stück je</b>	<b>2,73 €</b>	<b>3,25 €</b>
<b>ab 12 Stück je</b>	<b>2,51 €</b>	<b>2,99 €</b>

### Fettspray weiß, 400 ml

- + Langzeitschmierung von Maschinen aller Art
- + für hochbelastete Lager, Spindeln, Führungen, Wellen, Ketten, Zahnräder, Schlösser
- + beständig gegen Salzwasser
- + Temperaturfest von -30°C bis +120°C
- + verhindert Rostbildung
- + außerordentlich haftfähig



Best.-Nr.	netto	*Preis
1026485	3,35 €	3,99 €
<b>ab 3 Stück je</b>	<b>3,15 €</b>	<b>3,75 €</b>
<b>ab 12 Stück je</b>	<b>2,94 €</b>	<b>3,50 €</b>

### Ballistol - das Original

- universell einsetzbar wie bei Jagd- und Sportschießen, Angelsport, Haus und Garten, Landwirtschaft, Handwerk und Industrie oder im KFZ-Bereich
- + pflegt und schützt in Einem
- + für alles, z.B. Holz, Metall, Leder usw.
- + biologisch abbaubar, harz- und säurefrei
- + absolut unschädlich für die Umwelt

Best.-Nr.	Inhalt	Ausführung	netto	*Preis
1032274	400 ml	Spray	10,08 €	11,99 €
<b>ab 2 Stück je</b>			<b>9,24 €</b>	<b>10,99 €</b>
600102	500 ml	Öl	10,08 €	11,99 €



\*Grundpreise finden Sie unter [www.agrimarkt.de](http://www.agrimarkt.de)



**SONAX®**  
MADE IN GERMANY

**KRAFTPAKETE FÜR DIE LANDWIRTSCHAFT**



**GERÄTEREINIGER**    **AKTIVREINIGER alkalisch**    **FETTLÖSER lösemittelhaltig**

Best.-Nr.	200065319	200065318	200065320
<b>Welchen Reiniger für welche Schmutzart?</b>			
Erde	✓✓	✓	✗
Getreidereste, Kot, Eiweiß	✓	✓✓	✗
Fett, Öl	●	✓	✓✓

- Löst alltäglichen Schmutz
- Schwach schäumend
- Schont den Lack
- Besonders geeignet für Stall und Lebens-/füttermittelnahere Bereiche
- Für hartnäckige Verschmutzungen
- Extreme Reinigungsleistung auch bei verhärteten Schmutzbelägen
- Lösemittel für verhärtete Fettbeläge
- Mit Sofortwirkung
- Schont den Lack
- Zum Sprühen oder zum Auftragen per Pinsel oder Lappen

SONAX GmbH · Münchener Str. 75 · D-86633 Neuburg/Donau · Tel. +49 (0)91431 53-550 · agrar@sonax.de · www.sonax.de

**SONAX Agrar Gerätereiner, 5 Liter**

Schwach schäumender alkalischer Kraftreiniger für die Reinigung von landwirtschaftlichen Fahrzeugen, Maschinen und Anlagen sowie zur Werkstattreinigung.

- + NSF-Freigabe und daher auch im Lebensmittel/ Futterbereich geeignet
- + löst den alltäglichen Schmutz an Traktor und landwirtschaftlichen Geräten, schont den Lack
- + für Sprühgeräte als auch für den Einsatz in Hochdruckreinigern geeignet

**Produktanwendung:**

Je nach Verwendungszweck 1:1 bis 1:20 mit Wasser verdünnen. In Sprühgerät füllen und aufsprühen. 3-5 Minuten einwirken lassen. Anschließend mit HD-Gerät gründlich abspritzen. Bitte beachten: Produkt nicht auf warmen Lackflächen anwenden und nicht antrocknen lassen.



Best.-Nr.	netto	*Preis
200065319	27,31 €	32,50 €

**SONAX Agrar Aktivreiniger alkalisch, 5 Liter**

Hochalkalisches Reinigungskonzentrat mit hervorragender, universeller Reinigungskraft für die Reinigung von landwirtschaftlichen Fahrzeugen, Maschinen und Anlagen.

Entfernt hartnäckige organische Ablagerungen wie Getreide- und Futtermittelreste, Kot und Eiweiß. Für Sprühgeräte als auch für den Einsatz in Hochdruckreinigern.



Best.-Nr.	netto	*Preis
200065318	31,51 €	37,50 €

**SONAX Agrar Fettlöser, 5 Liter**

Nichtwassermischbarer Lösemittelreiniger zur Reinigung von öl- und fettverschmutzten Bauteilen, Motoren, Werkzeugen und Geräten. Greift Lacke und Gummi nicht an.



Best.-Nr.	netto	*Preis
200065320	33,19 €	39,50 €

**Bremsenreiniger**

- + hochaktiver Spezialreiniger mit intensiver Reinigungswirkung für verölte, fettige Maschinenteile, Scheibenbremsen und Bremsteile, wie Bremsklötze, Platten und Kupplungsbeläge
- + schnell, gründlich und materialschonend
- + absolut rückstandsfrei
- + entfernt auch verharzte Schmierstoffe
- + nicht korrosiv, greift Gummi- und Kunststoffteile nicht an



Best.-Nr.	Inhalt	netto	*Preis
1007857	<b>AGRIMARKT</b> 500 ml Dose	2,93 €	3,49 €
<b>ab 3 Stück je</b>		2,85 €	3,39 €
<b>ab 12 Stück je</b>		2,73 €	3,25 €
200061774	<b>EUROLUB</b> 5 L Kanister	21,00 €	24,99 €
200061775	<b>EUROLUB</b> 20 L Kanister	75,62 €	89,99 €

**Intensiv-Citrusreiniger Spezial, 500 ml**

- + intensive Reinigungswirkung
- + sehr kurze Einwirkzeit
- + schnell trocknend, nicht korrosiv
- + angenehmer Orangenduft



Best.-Nr.	netto	*Preis	
200071272	7,14 €	8,50 €	
<b>ab 6 St. je</b>		6,30 €	7,50 €

**Universalverdünnung**

für Nitro-, Kunstharz- und Chlor-kautschuklacke



Best.-Nr.	Inhalt	netto	*Preis
830589	1 l	5,03 €	5,99 €
<b>ab 2 Stück je</b>		4,62 €	5,50 €
1030234	5 l	18,91 €	22,50 €

**Erbedol Kunstharzlack**

- + stoß- und schlagfest
- + hohe Deckkraft, wetterbeständig
- + dauerhafte Hochglanzhaltung
- + resistent gegen technische Öle & milde Reinigungsmittel



**Landmaschinenfarben und -lacke finden Sie unter [www.agrimarkt.de](http://www.agrimarkt.de)**



\*Grundpreise finden Sie unter [www.agrimarkt.de](http://www.agrimarkt.de)



### Ketten-Reiniger Spray, 500 ml

Eignet sich hervorragend zum Reinigen von stark verschmutzten, verharzten oder verölten Antriebsketten. Das intensiv wirkende Reinigungsmittel löst hartnäckige Wachs-, Öl-, und Fettrückstände von der Kette.

- + schnell trocknend
- + nicht korrosiv
- + silikon- und acetonefrei
- + Vario-Sprühkopf für punktuelle und flächige Anwendungen



Best.-Nr.	netto	*Preis
200074919	5,46 €	6,50 €

### Bike-Cleaner Sprühflasche, 500 ml

Sofort wirkender und rückstandsfreier Universalreiniger. Beseitigt auch hartnäckige Verschmutzungen und Ablagerungen wie Fett, Öl, Harz, Kalk, Bremsenrückstände und Insekten.

- + universal einsetzbar
- + neutral gegenüber vielen Materialien
- + silikonfrei



Best.-Nr.	netto	*Preis
200074924	6,71 €	7,99 €

### Reinigungstücher, 120 Stück

Hochwertige und universell einsetzbare Tücher zum Reinigen von Oberflächen aller Art. Entfernt Öl, Fett, Schmutz und viele nicht ausgehärtete Dicht- und Klebstoffe.

- + intensive Reinigung
- + material- und hautschonendes Reinigungsmittel
- + angenehmer Duft
- + Abreißtücher mit Perforierung
- + wiederverschließbare Box



Best.-Nr.	netto	*Preis
200074930	11,34 €	13,50 €

### Multi Cleaner

Zum Reinigen und Entfetten von Klebe- und Dichtflächen.

- + universell einsetzbar
- + absolut rückstandsfrei und nicht korrosiv
- + entfernt Silikonreste
- + auch zur Vorbehandlung beim Lackieren



Best.-Nr.	Inhalt	netto	*Preis
200074932	200 ml Spray	5,87 €	6,99 €
200074931	1000 ml Dose	8,39 €	9,99 €

### Ansaugsystem-, Drosselklappen- & Vergaserreiniger Spray, 500 ml

- + löst schnell Verschmutzungen und Ablagerungen
- + für Benzin- und Dieselmotoren
- + verbessert die Abgaswerte und verhindert Leistungsverlust
- + senkt den Spritverbrauch
- + silikonfrei
- + inklusive 60 cm Sprühsonde
- + 360°-Ventil, auch überkopf anwendbar



Best.-Nr.	netto	*Preis
200071982	6,71 €	7,99 €
<b>ab 6 Stück je</b>	<b>5,87 €</b>	<b>6,99 €</b>

### Ölfleckentferner Spray, 500 ml

- + bindet und entfernt selbst hartnäckige Ölflecken
- + einfache Handhabung
- + schnell und wirtschaftlich
- + hervorragende Saugkraft
- + silikonfrei



Best.-Nr.	netto	*Preis
200074961	6,30 €	7,50 €

### Klimaanlagenreiniger Zitrus-Schaum, 500 ml

Reinigt das gesamte Klima- und Heizungssystem. Der Fahrzeuginnenraum wird dauerhaft erfrischt.

- + intensive Schaumreinigung
- + einfache Anwendung
- + inkl. Schlauch (60 cm)



Best.-Nr.	netto	*Preis
200071256	7,98 €	9,50 €

### Klima fresh & clean Automatikspray, 150 ml

- + reinigt gesamte Klimaanlage und Fahrzeuginnenraum
- + unangenehme Gerüche werden beseitigt
- + schnelle und einfache Anwendung



Best.-Nr.	Duft	ab 6 Stück je	
		netto	*Preis
200071258	Ocean	4,16 €	4,95 €
200071259	Orange	4,16 €	4,95 €
200071260	Vanille	4,16 €	4,95 €

### Silikonentferner Spray, 500 ml

Zum schnellen Reinigen und Entfetten von Verschmutzungen (Silikon-, Öl-, Fettrückstände) auf Metall-, Guss-, Leichtmetall-, Keramik-, Glas-, Gummi- und Kunststoffteilen.

- + absolut rückstandsfrei
- + ideal zur Lackiervorbereitung
- + auch als Dichtstoff-Resteentferner geeignet
- + nicht korrosiv



Best.-Nr.	netto	*Preis
200074950	4,19 €	4,99 €

### Werkstattreiniger Konzentrat, 1000 ml

Universell einsetzbares Reinigungs-Konzentrat mit sehr guter Reinigungswirkung bei Fetten, Ölen und Verschmutzungen auf Werkstattböden, Fahrzeugen, Maschinen und Anlagen.

- + biologisch abbaubar
- + silikonfrei
- + geeignet für Reinigungsautomaten bzw. Hochdruckreiniger



Best.-Nr.	netto	*Preis
200074968	7,55 €	8,99 €

### Edelstahlreiniger Spray, 500 ml

Beseitigt effektiv, materialschonend und streifenfrei Verunreinigungen. Hinterlässt einen glänzenden, schmutz- und wasserabweisenden Schutzfilm.

- + schaum- und silikonfrei
- + für Anwendungen im Innen- und Außenbereich
- + NSF Freigabe für den Einsatz im lebensmittelnahen Bereich



Best.-Nr.	netto	*Preis
200071269	8,36 €	9,95 €
<b>ab 6 Stück je</b>	<b>7,52 €</b>	<b>8,95 €</b>

### Intensiv-Schaumreiniger Spray, 500 ml

Für hartnäckige Flecken und Verschmutzungen.

- + für Oberflächen wie z. B. Polster, Stoffe, Textilien, Leder, Kunststoffplanen, Glas, Scheiben, Chrom, Kunststoff, Metall und lackierte Oberflächen geeignet.
- + zieht den Schmutz aus den Poren und trocknet schnell
- + universell für Innen- und Außenbereich



Best.-Nr.	netto	*Preis
200071271	4,41 €	5,25 €
<b>ab 6 Stück</b>	<b>3,78 €</b>	<b>4,50 €</b>

\*Grundpreise finden Sie unter [www.agrimarkt.de](http://www.agrimarkt.de)

**Bikeline-Set**

- Inhalt:  
 + 1 x Bike-Cleaner 500 ml  
 + 1 x Kettenreiniger Spray 500 ml  
 + 1 x Kettenöl Spray 100 ml  
 + 1 x Kettenwachs Spray 100 ml  
 + 1 x Reifenpannenspray 75 ml



Best.-Nr.	netto	*Preis
200074781	25,20 €	29,99 €

**Dieselpartikelfilter-Reiniger Additiv, 300 ml**

- + Rußbildung wird reduziert, Abgaswerte verbessert und die Lebensdauer erhöht
- + verhindert Kraftstoffmehrerbrauch und Leistungsverlust durch verstopften Partikelfilter



Best.-Nr.	netto	*Preis
200074977	10,50 €	12,50 €

**Graphitöl / Universal-Öl-Spray, 500 ml**

- + löst, schmiert, schützt, reinigt
- + beseitigt Quietschgeräusche langfristig
- + hoher Anteil an Festschmierstoffen und hochwertigem Graphit
- + rostlösend und feuchtigkeitsverdrängend
- + hervorragende Kriech-eigenschaften
- + elektrisch leitend -> silikonfrei
- + keine Verharzungen
- + Vario-Sprühkopf für punktuelle und flächige Anwendungen
- + Temperaturbeständigkeit: +450 °C



Best.-Nr.	netto	*Preis
200074953	5,03 €	5,99 €

**Keilriemenspray 500 ml**

- Transparente und extrem haftende Antriebsriemenbeschichtung. Riemenschlupf wird vermieden.
- + beseitigt Quietschen
  - + erhöht die Kraftübertragung von Antriebsriemen
  - + extreme Haftung
  - + silikonfrei



Best.-Nr.	netto	*Preis
200074959	8,82 €	10,50 €

**Kettenwachs-Spray, 100 ml**

- Zur Langzeit-Trockenschmierung von allen Antriebsketten wie z. B. X-, O- und Z-Kettentypen. Aufgrund der Trockenschmierung gibt es keine Schmutzablagerungen oder Verharzen der Kette und der Kettenglieder.
- + hervorragend geeignet für Fahrrad und E-Bike im Bereich Zweiradmechanik, Handwerk und Hobby
  - + kein Verölen oder Verharzen
  - + hervorragende Kriechfähigkeit
  - + keine Beeinträchtigung der Elektronik bei E-Bikes



Best.-Nr.	netto	*Preis
200074923	4,19 €	4,99 €

**Lagerfix, 50 g Pressbox**

- Zur Befestigung, Sicherung und Erneuerung von abgenutzten / ausgeschlagenen Lagern, Buchsen, Wellen und Gewinden.
- + schnelle anaerobe Aushärtung
  - + auch für Edelstahl und verzinkte Teile geeignet
  - + verhindert das Festrosten der Bauteile
  - + beständig gegen Vibration, Belastung, Hitze, Korrosion, Kraftstoff, Öl und viele weitere Chemikalien



Best.-Nr.	netto	*Preis
200071290	23,95 €	28,50 €

**Seilfett – Drahtseil- & Zahnradfett**

Hochdruckbeständiges und zähflüssiges Langzeitschmiermittel mit sehr hoher Haftung, auch unter extremer Belastung. Das kriechfähige Schmier- und Korrosionsschutzmittel dient zur dauerhaften Schmierung aller Teile, die hohem Druck, Stößen und Schwingungen ausgesetzt sind. Auch als Unterboden- und Hohlraumenschutz verwendbar.

- + hervorragend geeignet als Schutz- und Nachkonservierung
- + extreme Haftung und Belastbarkeit
- + schmiert und schützt
- + hochdruckbeständig
- + abschleuderfest
- + wird nicht rissig oder spröde
- + silikonfrei



Best.-Nr.	Inhalt	netto	*Preis	ab 6 Stück je	
				netto	*Preis
1	200071262 500 ml Variospray	6,68 €	7,95 €	6,30 €	7,50 €
2	200071263 1000 ml Saugdose	10,88 €	12,95 €	9,66 €	11,50 €
3	200071264 5 l Kanister	42,01 €	49,99 €	-	-

**Slide-Lube permanent**

- + metallfreie Schmierung, keine Beeinträchtigung von Sensoren an der Bremsanlage
- + sehr geringe Ölabscheidung und somit sehr langlebig
- + sehr ergiebig mit hoher Auswaschbeständigkeit
- + vermeidet Brems- und Quietschgeräusche
- + säurefrei, nicht leitend und nicht korrosiv, somit verträglich gegenüber nahezu allen Metallen und Gummiarten
- + beständig gegen Kälte, hohe Temperaturen sowie Spritz- und Salzwasser



Best.-Nr.	Inhalt	netto	*Preis
200074955	35 ml Tube	3,35 €	3,99 €
200074956	200 ml Pinseldose	11,76 €	13,99 €

**Gewindedichtfaden, 175 m Spule**

- + für alle Gewinde und Materialien
- + überbrückt unterschiedlich große Dichtspalten
- + bildet beim Verbinden der Gewinde einen P.T.F.E.-Film in der exakt benötigten Stärke und passt sich jedem Rohrdurchmesser an
- + unbegrenzte Haltbarkeit
- + jede Spule mit geschütztem 360°-Messer und integriertem Gleitmittel



Best.-Nr.	netto	*Preis
200074803	15,55 €	18,50 €

\*Grundpreise finden Sie unter [www.agrimarkt.de](http://www.agrimarkt.de)



### Batteriepol-Schutzlack Spray, 150 ml

- + versiegelt langfristig
- + erhöht die Lebensdauer der Batterie
- + dauerhafter und temperaturbeständiger Schutz
- + silikonfrei

Best.-Nr.	netto	*Preis
200071274	5,46 €	6,50 €



### Leck-Stop Additiv, 150 ml

Spezialadditiv für alle Motoren-, Getriebe- und Maschinenöle zur Beseitigung von Lecks bei gealterten Dichtungen.

- + imprägniert, „vergrößert“ und verlängert die Laufzeit von Dichtungen
- + geeignet für alle Ölqualitäten
- + enthält keine Feststoffe, ändert nicht die Eigenschaften & die Schmierwirkung des Öls

Best.-Nr.	netto	*Preis
200074969	21,84 €	25,99 €



### Hydraulik- & Pneumatikdichtung, 50 ml

- + für Gewinde bis M20/ 3/4" mit einem Spaltmaß von bis zu 0,15 mm
- + temperaturbeständig bis +150°C
- + druckbeständig bis 120 bar
- + schnelle anaerobe Aushärtung
- + sichert und dichtet zuverlässig Gewinde
- + kann P.T.F.E.-Bänder und Hanf ersetzen
- + beständig gegen Korrosion, Vibration

Best.-Nr.	netto	*Preis
200071291	20,59 €	24,50 €



### Multifunktionspray MF500, 500 ml

- + universell einsetzbar
- + schmiert und schützt
- + reinigt und pflegt
- + löst verrostete Teile
- + silikonfrei
- + haftet auf vielen Materialien
- + beständig gegen Wasser, Salzwasser, leichte Säuren und Basen
- + Vario-Sprühkopf für punktuelle und flächige Anwendungen
- + 360°-Ventil, auch überkopf anwendbar



Best.-Nr.	netto	*Preis
200073991	5,03 €	5,99 €
<b>ab 3 Stück je</b>	<b>4,75 €</b>	<b>5,65 €</b>
<b>ab 12 Stück je</b>	<b>4,41 €</b>	<b>5,25 €</b>

### Rostwandler Spray,

- + durchdringt vorhandenen Rost, stoppt die Rostentwicklung, versiegelt die Oberfläche langfristig und ist danach überlackierbar
- + hohe Kriechfähigkeit
- + Grundierung & Primer
- + sehr gute Haftung
- + versiegelt langfristig
- + Temperaturbeständigkeit: -40 °C bis +80 °C

Best.-Nr.	Inhalt	netto	*Preis
200071267	250 ml Pinseldose	12,60 €	14,99 €
200071265	500 ml Spray	9,20 €	10,95 €
<b>ab 6 Stück je</b>		<b>7,98 €</b>	<b>9,50 €</b>



### Zink-Alu-Spray silber, 500 ml

- + hervorragender Korrosionsschutz durch hohe Zink- und Aluminiumanteile
- + verträglich mit vielen Materialien
- + silikonfrei
- + schnell trocknender, glatter, porenfreier Film
- + überlackierbar

Best.-Nr.	netto	*Preis
200074138	6,71 €	7,99 €
<b>ab 3 Stück je</b>	<b>6,30 €</b>	<b>7,50 €</b>



### Hochleistungs-Bohr- & Schneidöl Spray, 500 ml

- + Zerspanungs- und Trennhelfer
- + kühlt und schmiert
- + biologisch abbaubar
- + silikonfrei
- + vermeidet Oberflächenschäden
- + verlängert die Lebensdauer der Bearbeitungswerkzeuge

Best.-Nr.	netto	*Preis
200071273	6,30 €	7,50 €
<b>ab 6 Stück je</b>	<b>5,46 €</b>	<b>6,50 €</b>



### Kontaktspray electronic, 500 ml

- Zur Reinigung, Wartung, Pflege und Korrosionsschutz von elektronischen Bauteilen und Kontakten (z. B. Kabel-, Steck- und Klemmverbindungen, Sicherungen, Zündkerzen, Anlasser, Batteriepole u.v.m.). Verhindert Kriechströme und Spannungsverluste.
- + feuchtigkeitsverdrängend
  - + oxidationslösend

Best.-Nr.	netto	*Preis
200061883	5,00 €	5,95 €
<b>ab 6 Stück je</b>	<b>4,41 €</b>	<b>5,25 €</b>



### Lecksuchspray 400 ml

- + zum Auffinden undichter Stellen
- + die undichte Stelle wird durch starke Blasen- bzw. Schaumbildung angezeigt
- + einfach und zuverlässig
- + nicht brennbar
- + umweltfreundlich
- + silikonfrei
- + nicht korrosiv
- + hautverträglich
- + DVGW-Freigabe

Best.-Nr.	netto	*Preis
200074912	4,19 €	4,99 €



### Druckluftspray, 400 ml

- + reinigt auch schwer zugängliche Stellen
- + rückstandsfrei
- + leichte Anwendung
- + geruch- und farblos
- + kräftiges Sprühbild
- + lösungsmittel- und silikonfrei
- + sprüht mit einem Druck von 6 bar

Best.-Nr.	netto	*Preis
200074951	4,19 €	4,99 €



### Imprägnierspray, 500 ml

- + transparenter Langzeitschutz gegen Feuchtigkeit und Schmutz
- + keine Farbveränderung des Stoffes
- + farblos
- + verhindert Schimmelbefall
- + bleibt atmungsaktiv
- + wasser- & schmutzabweisend

Best.-Nr.	netto	*Preis
200071270	5,03 €	5,99 €



\*Grundpreise finden Sie unter [www.agrimarkt.de](http://www.agrimarkt.de)

### Kupferpastenspray 500 ml

- + elektrisch leitfähig
- + hochtemperaturbeständig
- + beseitigt störende Geräusche und Vibrationen
- + silikonfrei
- + zerstörungsfreie Demontage, auch nach langer Betriebsdauer
- + beständig gegen Wasser, Salzwasser, leichte Säuren und Basen



Best.-Nr.	netto	*Preis
200074952	6,30 €	7,50 €

### Silikonspray 500 ml

- + kein Verharzen, fett- und klebfrei
- + reduziert Verschleiß und Abnutzungen
- + Gummiteile trocknen nicht mehr aus und bleiben geschmeidig
- + schützt vor Feuchtigkeit und verhindert korrodieren
- + beständig gegen Wasser, Salzwasser, leichte Säuren und Basen
- + für den Innen- & Außenbereich geeignet
- + Temperaturbeständigkeit: -30 °C bis +160 °C



Best.-Nr.	netto	*Preis
200074913	4,62 €	5,50 €

### Kühlerdicht Additiv, 250 ml

- + dichtet Kühlerlecks
- + schützt vor Rost- und Kalkablagerungen
- + schmiert Thermostat und Wasserpumpe
- + pflegt das gesamte Kühlsystem



Best.-Nr.	netto	*Preis
200074970	5,87 €	6,99 €

### Reifenpannenspray

- + Reifendichtmittel zur schnellen Reparatur von platten Reifen
- + Abdichten und Aufpumpen in einem Arbeitsgang



#### Ausführung PKW:

- + für alle standardmäßigen PKW-Reifen, unabhängig von der Reifengröße

#### Ausführung Bike:

- + für alle Reifentypen (mit und ohne Schlauch) und Reifengrößen von Fahrrädern
- + für alle gängigen Ventile geeignet
- + inklusive Adapter
- + kein Nachfließen nötig

Best.-Nr.	Ausführung/Inhalt	netto	*Preis
200074921	Bike, 75 ml	5,25 €	6,25 €
200074925	PKW, 400 ml	9,66 €	11,50 €

### Dieselsystemreiniger Additiv, 300 ml

Zum Lösen von Verschmutzungen und Verharzungen sowie zum Reinigen des Kraftstoffsystems bei Dieselmotoren. Auch für moderne Einspritzsysteme wie Common-Rail und Pumpe-Düse.

- + Erhöht die Schmierwirkung bei schwefelarmen Kraftstoff.
- + einfache, schnelle und effektive Anwendung über den Kraftstofftank
- + Kraftstoffersparnis und Erhöhung des Wirkungsgrades durch feinere Zerstäubung des Kraftstoffes und somit effizientere Verbrennung



Best.-Nr.	netto	*Preis
200074929	6,71 €	7,99 €

### Benzinsystemreiniger Additiv, 300 ml

Für das gesamte Kraftstoffsystem, verbessert die Zündfähigkeit und erhöht den Wirkungsgrad.

Zertifizierte Wirksamkeit durch den TÜV, verringert nachweislich die NO<sub>2</sub>-Emission.

- + einfache, schnelle und effektive Anwendung über den Kraftstofftank
- + Kraftstoffersparnis und Erhöhung des Wirkungsgrades durch feinere Zerstäubung des Kraftstoffes und somit effizientere Verbrennung



Best.-Nr.	netto	*Preis
200074928	6,71 €	7,99 €

### Motorstarthilfe Spray, 500 ml

Ist ein zuverlässiges Kaltstartmittel für alle Motorarten (Benzin-, Diesel-, Zweitakt- und Viertaktmotoren) z. B. PKW, LKW, Motorrad, Boot, Rasenmäher, Bau- und Landmaschinen.

- + bei Startschwierigkeiten
- + silikonfrei
- + schon Motor und Batterie
- + 360°-Ventil, auch überkopf anwendbar
- + für alle Motorarten
- + einfach und schnell



Best.-Nr.	netto	*Preis
200072039	5,03 €	5,99 €
<b>ab 6 Stück je</b>	<b>4,19 €</b>	<b>4,99 €</b>

### Motorölsystemreiniger Additiv, 300 ml

Premium Additiv zum Reinigen von Motoröl-Kreisläufen aller Motorenarten. Das hochwirksame Reinigungskonzentrat löst Schmutz- und Schlammablagerungen im gesamten Ölkreislauf.

- + zum Reinigen vor jedem Ölwechsel
- + verträglich mit allen Gummi-, Metall-, Kunststoffteilen und allen Motorölen, greift keine Motor-Dichtungen an



Best.-Nr.	netto	*Preis
200074927	6,71 €	7,99 €

### Unterbodenschutz Bitumen Spray, 500 ml

Optimaler Schutz gegen Rost und Steinschlag in korrosionsgefährdeten Bereichen.

- + Langzeitschutz gegen Rost und Steinschlag
- + sehr gute Haftung auf metallischen Oberflächen
- + bildet einen dauerhaften, zähelastischen und geschlossenen Schutzfilm mit Anti-Dröhn-Wirkung
- + beständig gegen Wasser, Salzsprühnebel, Öl sowie leichte Säuren und Basen
- + nicht überlackierbar



Best.-Nr.	netto	*Preis
200074944	5,87 €	6,99 €

### Steinschlag- & Unterbodenschutz Spray, 500 ml

- + sehr gute Haftung auf vielen Oberflächen, überlackierbar
- + wird nicht spröde oder rissig und haftet auch bei hohen Temperaturen
- + atmungsaktiver Unterbodenschutz
- + zieht keine Fäden und tropft nicht
- + beständig gegen Wasser, Salzsprühnebel, Öl sowie leichte Säuren und Basen



Best.-Nr.	Farbe	netto	*Preis
200074914	schwarz	6,30 €	7,50 €
200074945	grau	6,30 €	7,50 €

### Multi UBS Wax Spray, 500 ml

- + schützt und pflegt Karosserie- und Metallteile
- + schnelltrocknender, dauerplastischer Schutzfilm
- + sehr gute Haftung
- + hitzebeständig bis +200°C
- + feuchtigkeitsverdrängend
- + hervorragend geeignet als Schutz- und Nachkonservierung
- + flexible und leicht klebrige Wachsschicht mit hervorragender Temperaturbeständigkeit
- + wird nicht rissig oder spröde
- + hervorragende Kriechfähigkeit



Best.-Nr.	Farbe	netto	*Preis
200074946	translucent	6,71 €	7,99 €
200074947	schwarz	6,71 €	7,99 €

\*Grundpreise finden Sie unter [www.agrimarkt.de](http://www.agrimarkt.de)



### Power Patch

UV-Reparaturmatte auf Polyesterbasis, die durch UV-Strahlung (Sonnenlicht oder UV-Lampe) aushärtet. Zur schnellen und dauerhaften Reparatur sowie Verklebung von Rissen und Löchern in vielen Bereichen. Zur zusätzlichen Stabilisierung von Klebe- und Reparaturstellen.



#### Die Alternative zu Glasfasermatten.

- + ausgezeichnete Haftung auf vielen Materialien
- + einfache Anwendung
- + schnelle Durchhärtung
- + hochfeste Verbindung
- + stoß- und vibrationsbeständig
- + passt sich der Oberfläche von Reparaturstellen an
- + universell einsetzbar im Innen- und Außenbereich
- + schleif-, bohr- und überlackierbar
- + beständig gegen Wasser, Salzwasser sowie Öl- / Kraftstoffdampf und viele Chemikalien

#### UV-Lampe

zur Aushärtung von Power Patch



Best.-Nr.	Maße	netto	*Preis
200071304	225 x 300mm	28,53 €	33,95 €
200071305	75 x 150mm	11,34 €	13,50 €

Best.-Nr.	netto	*Preis
200071306	21,43 €	25,50 €

### Power Kleber blitzschnell

Sekundenschnell härtender Klebstoff für dauerhafte Verbindungen.

- + einfache Anwendung
- + sehr hohe Festigkeit
- + saubere Verklebung
- + sofortige Weiterverarbeitung möglich



Best.-Nr.	Inhalt	netto	*Preis
200071762	3 g	3,32 €	3,95 €
200074806	4 g Pinselflasche	5,03 €	5,99 €
200074807	10 g	6,30 €	7,50 €

### Power-Kleber-Gel, 20 g

Sekundenschnell aushärtender Universal-Klebstoff für glatte und poröse Oberflächen.

- + hohe Anfangshaftung, sofortige Weiterverarbeitung möglich
- + tropft und fließt nicht – auch für Anwendungen über Kopf und an senkrechten Flächen geeignet
- + Korrekturen nach dem Zusammenfügen möglich



Best.-Nr.	netto	*Preis
200074933	6,71 €	7,99 €

### SpeedBond-Set

Verklebung von unterschiedlichen Materialien mit- und untereinander innerhalb weniger Sekunden.

- + schnell, stark, vielseitig
- + kleben
- + füllen
- + reparieren

Inhalt:

- + Filler, 30 g
- + Hochleistungsklebstoff, 20 g



Best.-Nr.	netto	*Preis
200074971	10,50 €	12,50 €

### SpeedBond Aktivator-Spray, 150 ml

+ speziell auf den SpeedBond Hochleistungsklebstoff abgestimmt

- + verkürzt die Aushärtung des Klebstoffes deutlich
- + auch für alle Sekundenklebstoffe auf Cyanacrylat-Basis geeignet
- + Basis: Wasserstoffgemisch



Best.-Nr.	netto	*Preis
200074935	6,71 €	7,99 €

### Kontaktkleber Pinseldose, 350 ml

+ exakt und sauber mit dem Pinsel verstreichbar

- + auch für saugende Materialien geeignet
- + witterungs-, UV- und feuchtigkeitsbeständig
- + beständig gegen Wasser, Salzwasser, Öl, Kraftstoff, verdünnte Säuren und Laugen



Best.-Nr.	netto	*Preis
200071299	10,08 €	11,99 €

### Sprühkleber Spray, 400 ml

Mit hoher Sofortklebekraft für flächige Verklebungen im Innen- und Außenbereich.

Für saugende und nichtsaugende Materialien.

- + vielseitig einsetzbar
- + witterungs-, UV- und feuchtigkeitsbeständig
- + transparente Verklebung, kein Durchdrücken des Klebstoffs
- + beständig gegen Wasser und Salzwasser



Best.-Nr.	netto	*Preis
200074137	9,24 €	10,99 €
<b>ab 3 Stück je</b>		<b>8,39 € 9,99 €</b>

### Profilgummikleber

Zur hochfesten und dauerelastischen Verklebung.

- + für saugende und nichtsaugende Materialien geeignet
- + witterungs-, UV- und feuchtigkeitsbeständig
- + starke Haftung
- + beständig gegen Wasser, Salzwasser, Öl, Kraftstoff, verdünnte Säuren und Laugen



Best.-Nr.	Inhalt	netto	*Preis
200071301	70 ml	5,00 €	5,95 €
200071302	350 ml	12,18 €	14,50 €

### Dicht- & Klebstoffentferner Spray, 500 ml

+ löst und entfernt hartnäckige Dicht- und Klebstoffreste sowie Farben und Lacke

- + entfernt die Silikonkontamination auf der Klebefläche von Windschutzscheiben
- + silikonfrei
- + intensive und tiefenwirkende Reinigungswirkung auch an senkrechten Flächen



Best.-Nr.	netto	*Preis
200072382	10,04 €	11,95 €

### Schraubensicherungslack, 20 ml Pinselflasche

Zum Markieren und Plombieren.

- + gute Haftung
- + sehr schnelle Trocknungszeit
- + beständig gegen Wasser, Kraftstoff, Öl und viele weitere Chemikalien



Best.-Nr.	Farbe	netto	*Preis
200071294	gelb	7,52 €	8,95 €
200071295	rot	7,52 €	8,95 €

### Schraubensicherung

Zum Sichern und Dichten von Gewindeverbindungen wie Schrauben, Muttern u.v.m.

- + schnelle anaerobe Aushärtung
- + superfeste Verbindung
- + beständig gegen Korrosion, Vibration, Wasser, Salzwasser, Öl, Kraftstoff, Kühlluflüssigkeit u.v.w. Chemikalien

Ausführung superfest:

- + sichert auch zuverlässig zylindrische Teile sowie feine, mittlere und grobe Gewinde
- + superfeste Verbindung – sehr schwer demontierbar



Best.-Nr.	Inhalt	Ausführung	netto	*Preis
200071276	5 g	mittelfest	5,00 €	5,95 €
200071277	10 g	mittelfest	6,30 €	7,50 €
200071278	50 g	mittelfest	19,75 €	23,50 €
200071281	5 g	hochfest	5,00 €	5,95 €
200071282	10 g	hochfest	6,30 €	7,50 €
200071283	50 g	hochfest	19,75 €	23,50 €
200071286	5 g	superfest	5,00 €	5,95 €
200071287	10 g	superfest	6,30 €	7,50 €
200071288	50 g	superfest	19,75 €	23,50 €

\*Grundpreise finden Sie unter [www.agrimarkt.de](http://www.agrimarkt.de)

### PlastBond Doppelspritze, 24 ml

2-Komponenten-Klebstoff zur Reparatur und Verklebung von Kunststoffen.

- + superschnelle Aushärtung und schnelle Nachbearbeitung
- + hochfeste Verbindung, leicht flexibel und bruchsicher
- + tropft nicht, leicht modellierbar
- + schleifbar und überlackierbar
- + beständig gegen Wasser, Salzwasser, Kühlflüssigkeit, Öl usw. Chemikalien, bedingt gegen Kraftstoff



Best.-Nr.	netto	*Preis
200074936	11,34 €	13,50 €

### Power BiBond Doppelspritze, 24 ml

2-Komponenten Universal-Hochleistungs-Klebstoff mit extrem hoher Zug-, Scher- und Schälhaftigkeit.

- + ausgezeichnete Haftung auf Metall, Kunststoff, Holz, Gummi, uvm.
- + schnelle Aushärtung und extrem starke Klebkraft
- + universell einsetzbar im Innen- und Außenbereich
- + schleifbar und überlackierbar
- + beständig gegen Wasser, Öl, Kraftstoff und viele Chemikalien



Best.-Nr.	netto	*Preis
200074937	11,34 €	13,50 €

### POXY Doppelspritze, 24 ml

Transparenter 2-Komponenten Universalklebstoff auf Epoxidharz-Basis mit starker Klebkraft.

- + transparente Verklebung
- + hervorragende Haftung
- + schnelle Aushärtung
- + hohe Schlagfestigkeit: 50 kJ / m<sup>2</sup>
- + hohe Druckfestigkeit: 9 N / mm<sup>2</sup>
- + universell einsetzbar im Innen- und Außenbereich
- + beständig gegen Wasser, Salzwasser & viele Chemikalien



Best.-Nr.	netto	*Preis
200071764	9,24 €	10,99 €

### Flüssigmetall Doppelspritze, 25 ml

2-Komponenten Epoxidharz-Metall zum Füllen, Spachteln, Verkleben.

- + ausgezeichnete Haftung auf vielen Metallen u.v.m.
- + schnelle Aushärtung
- + schleifbar und überlackierbar
- + beständig gegen Wasser, Salzwasser, Kühlflüssigkeit, Öl usw. Chemikalien, bedingt gegen Kraftstoff



Best.-Nr.	netto	*Preis
200074938	8,82 €	10,50 €

### 2K Power-Kleber Doppelspritze, 11 ml

- + zur Verklebung & Reparatur von Materialien und Materialkombinationen innerhalb weniger Sekunden
- + Spaltüberbrückung bis 6 mm
- + kein Tropfen / Fließen, überkopf anwendbar
- + schleifbar und mit vielen Lackiersystemen überlackierbar
- + beständig gegen Wasser, Salzwasser und viele Chemikalien



Best.-Nr.	netto	*Preis
200074934	18,91 €	22,50 €

### Power Stahl Reparatur-Knetmasse, 50 g

Schnellhärtende 2-Komponenten-Knetmasse zum Reparieren, Verkleben und Füllen.

- + extrem hohe Festigkeit
- + schnelle Aushärtung, auch unter Wasser
- + nicht rostend, überlackierbar
- + nachbearbeitbar, z. B. Schleifen, Bohren, Gewindeschneiden
- + beständig gegen Wasser, Salzwasser, Kühlflüssigkeit, Öl usw. Chemikalien, bedingt gegen Kraftstoff



Best.-Nr.	netto	*Preis
200074804	6,71 €	7,99 €

### Kleben & Dichten Montagekleber

Einkomponentiger, elastischer Kleb- & Dichtstoff, einsetzbar bei saugenden & nichtsaugenden Klebeflächen.

- + extrem hohe Anfangshaftung & starke Endfestigkeit
- + breites Haftspektrum sowie hervorragende Dichteigenschaften
- + für Innen- und Außenanwendungen
- + stoß- und vibrationshemmend
- + elastisch und dynamisch hoch belastbar
- + witterungs-, alterungs-, UV-, salzwasserbeständig
- + frei von Isocyanat, Lösemittel, PVC und Silikon
- + überstreichbar mit Dispersionsfarben
- + härtet auch unter Wasser aus



Best.-Nr.	Inhalt	Farbe	netto	*Preis
200071327	80 ml Tube	schwarz	5,87 €	6,99 €
200071329	80 ml Tube	transparent	6,30 €	7,50 €
200071324	290 ml Kartusche	weiß	8,36 €	9,95 €
200071325	290 ml Kartusche	grau	8,36 €	9,95 €
200071326	290 ml Kartusche	schwarz	8,36 €	9,95 €
200071328	290 ml Kartusche	transparent	8,82 €	10,50 €

### Hochtemperatur-Silikondichtung, dauerelastisch

Die Alternative zu herkömmlichen Feststoffdichtungen! Einkomponentiges, dauerelastisches Silikon für Anwendungen in temperaturbelasteten Bereichen.

- + dichtet dauerhaft ab
- + dauerelastisch formstabil
- + überbrückt große Dichtspalten
- + füllt Zwischenräume, Rautiefen und Unregelmäßigkeiten
- + kein Verlust an Klemmkraft
- + kein Setzen der Dichtung
- + UV-beständig, klimaresistent
- + beständig gegen Wasser, Salzwasser, Öl, Fett, Reinigungsmittel, Kohlenwasserstoff u.v.m.



Best.-Nr.	Inhalt	Farbe	netto	*Preis
200071316	70 ml Tube SB-Karte	grau	8,36 €	9,95 €
200071320	70 ml Tube SB-Karte	rot	8,36 €	9,95 €
200071318	70 ml Tube SB-Karte	schwarz	8,36 €	9,95 €
200071317	200 ml Automatikdose	grau	13,87 €	16,50 €
200071319	200 ml Automatikdose	schwarz	13,87 €	16,50 €
200071321	200 ml Automatikdose	rot	14,24 €	16,95 €
200071322	200 ml Automatikdose	weiß	14,24 €	16,95 €

### Kraftkleber, 290 ml

- + breites Haftspektrum
- + hohe Anfangshaftung, starke Endfestigkeit
- + hervorragende Dichteigenschaften
- + elastisch und dynamisch hoch belastbar
- + silikon-, lösemittel-, isocyanatfrei
- + überlackierbar, alterungs-, witterungs-, UV- und wasserbeständig



Best.-Nr.	netto	*Preis
200071308	11,76 €	13,99 €

### Handausdrückpistole

Professionelle Ausdrückpistole mit einem Übersetzungsverhältnis von 18:1 für alle Kartuschen (290ml, 310ml)



Best.-Nr.	netto	Preis
200071314	41,60 €	49,50 €

\*Grundpreise finden Sie unter [www.agrimarkt.de](http://www.agrimarkt.de)



### PREMAXX Axialrad-Dieselpumpen 12 & 230 V

Spezifikation

- + Förderleistung max. 52 l/min.
- + Förderdruck max. 1,5 bar
- + Förderhöhe max.: 15 m
- + Saughöhe: 2,5 m
- + für 200 bis 1000 l Behälter
- + G 2" Fassverschraubung und M 64 x 4
- + Heberschutz nach Wasserhaushaltsgesetz, ständig wirksam
- + Motor, mit Thermoschutzschalter, selbstrücksetzend
- + beleuchteter Ein- und Ausschalter



Best.-Nr.	Ausführung	Volt	netto	Preis
825371	ohne automatische Zapfpistole	230	167,23 €	199,00 €
830278	ohne automatische Zapfpistole	12	180,67 €	215,00 €
1001598	mit bauartgeprüfter automatischer Zapfpistole	230	234,45 €	279,00 €
1012054	mit bauartgeprüfter automatischer Zapfpistole	12	273,11 €	325,00 €



### Diesel-Hebelpumpe LAP 350

Kolbenpumpe in robuster Ausführung, starres Saugrohr aus verzinktem Stahl, 1,5 m PVC-Abgabeschlauch mit Auslauffülle. Für Heizöl, Diesel, Kaltreiniger, uvm., Tauchtiefe: ca. 850 mm, Fassgewindeanschluss R 2", Förderleistung: 350 cm<sup>2</sup>/Hub



Best.-Nr.	netto	Preis
1028718	75,62 €	89,99 €

### PIUSI Fassdiesel-Pumpen, DRUM Panther 56, 230V

Die ideale Lösung, um Dieselkraftstoffe, Biodiesel und Heizöl aus 1000L Tanks umzupumpen. Mit diesem Set können Sie sicher und einfach Ihre PKWs, LKWs und Traktoren betanken.

- + selbstansaugend / Flügelzellenpumpe max 56 l/min.
- + automatische Zapfpistole A60, Zapfpistolenhalter
- + leichte und robuste Bauweise
- + einfache Handhabung durch geringes Gewicht
- + ständig wirksamer Heberschutz nach WHG
- + Standardausführungen mit 4 m Befüllschlauch, DN19 (3/4"), Einschraubung 1"
- + Saugschlauch mit Fußventil 1,6 Meter
- + weitere Schlauchlängen (Befüllschlauch) von 6 bis 10 m als Zubehör
- + 2" Verschraubung für alle gängigen Tanks und Fässer



Best.-Nr.	Ausführung	netto	Preis
200057212	ohne Zählwerk	293,28 €	349,00 €
1005644	mit Zählwerk	434,87 €	517,50 €

### PIUSI Dieselpumpe Modell ST, 230V

- + leicht installierbar, vielseitig und kompakt
- + zur Betankung von beweglichen oder unterirdischen Tanks
- + fertig montiertes Set zur einfachen Anbringung an der Wand
- + **ohne Saugleitung, Abgabeschlauch und Zapfpistole**



Best.-Nr.	Ausführung	Literleistung max.	netto	Preis
200057340	ohne Zählwerk	56 Liter	167,23 €	199,00 €
200057341	ohne Zählwerk	75 Liter	251,26 €	299,00 €
200057342	ohne Zählwerk	90 Liter	335,29 €	399,00 €
200057344	mit Zählwerk	56 Liter	250,42 €	298,00 €
200057345	mit Zählwerk	75 Liter	368,91 €	439,00 €
200057346	mit Zählwerk	90 Liter	486,55 €	579,00 €



### Universal Kurbelpumpe

Selbstansaugend, mit neuartigem 4-Kammer Fördermechanismus mit 3-teiligem Metall-Saugrohr, Länge 990 mm (3 x 330 mm), mit Fußfilter und Muffen zur Verschraubung, geeignet für alle Metall- und Kunststoffgebinde mit Fassgewinde G 2", 60 Liter bis max. 200 Liter Inhalt, für Öle und Getriebeöle bis SAE 140, Heizöl, Diesel und selbstschmierende, nicht aggressive Medien. Förderleistung bis zu 18 l/min.



Best.-Nr.	netto	Preis
200032056	46,21 €	54,99 €



### Passender Schlauch für



### Universal-Kurbelpumpe

2 m Auslaufschauch mit Metallauslaufkrümmer, Knickschutzfeder und Montage-Schlauchsellen

Best.-Nr.	netto	Preis
200032057	25,20 €	29,99 €

**Edelstahl Anschlussstück**

beidseitig BSP Innengewinde



Best.-Nr.	netto	Preis
200057356	4,33 €	5,15 €

**Fußventil, Ø 1"**

Messing mit Schlauchtülle



Best.-Nr.	netto	Preis
820294	9,87 €	11,75 €

**Schlauchtülle Messing, 1" AG**

mit O-Ring, Schlauchtülle 3/4" oder 1"



Best.-Nr.	Ø	netto	Preis
200027008	3/4"	4,41 €	5,25 €
200027009	1"	4,19 €	4,99 €

**Drehbare Schlauchkupplung, 1" AG-1" IG**

ideale Verbindung zwischen Zapfventil und Abgabeschlauch (Druckschlauch)



Best.-Nr.	netto	Preis
1030539	17,23 €	20,50 €

**PIUSI Dieseltankanlage, 70 l, mit digitalem Zählwerk und Filter, 230V**



Komplett mit 6 m Abgabeschlauch und automatischer Zapfpistole (Autoventil)

- + selbstansaugend / Flügelzellenpumpe max. 70 l/min.
- + mit Bodenventil, Filter und Zapfpistolenhalter
- + Abgabeschlauch 6 Meter, Ø 20 mm mit 1" Gewinde
- + automatische Zapfpistole
- + Abgabegenauigkeit: +/- 0,5%
- + extra großes Display (Zählwerk)



XXL Display

Best.-Nr.	netto	Preis
200057347	587,39 €	699,00 €

**PIUSI-BOX BASIC & PRO Umfüll- und mobile Dieselpumpe 12V, 45 l/min.**

selbstanfüllende Umfüllpumpe mit Kabel und Schalter, Druckschlauch und Zapfpistole, Saugschlauch mit Bodenventil.



Inhalte

Best.-Nr.	Ausführung	netto	Preis
1028125	PIUSI - Box BASIC 12V	217,65 €	259,00 €
1028126	PIUSI - Box Pro 12V	259,66 €	309,00 €

**PIUSI Dieselstation CUBE, 230V, mit mechanischem Zählwerk**



- + für Diesel und Biodiesel geeignet
- + Flügelzellenpumpe
- + selbstansaugend
- + leichte und robuste Bauweise
- + inklusive Heberschutz
- + inklusive Zählwerk
- + wetterfestes Gehäuse inklusive Zapfpistolenhalter
- + Genauigkeit Zählwerk +/- 1%
- + ohne Saugleitung, Abgabeschlauch und Zapfpistole



Best.-Nr.	Literleistung max.	netto	Preis
200057315	56 Liter	359,24 €	427,50 €
200057316	70 Liter	447,06 €	532,00 €
200057460	90 Liter	647,06 €	770,00 €

**Automatik Zapfpistolen**

kompatibel mit Diesel-Autotank-Anschlüssen

- + nach EN 13012
- + Anschluss 1" Innengewinde
- + mit Drehgelenken



mit digitalem Turbinenliterzähler im Set

Best.-Nr.	Ø Abgabe-rohr	Förder-leistung	Bauart-zulassung	netto	Preis
1 672202	24 mm	max. 70 l/min.	mit	70,38 €	83,75 €
2 1019119	24 mm	max. 70 l/min.	mit	175,63 €	209,00 €
1 200028145	29 mm	max. 90 l/min.	ohne	96,64 €	115,00 €
1 1034025	29 mm	max. 120 l/min.	ohne	83,19 €	99,00 €
1 200046830	29 mm	max. 120 l/min.	mit	105,04 €	125,00 €

**Diesel-Abgabeschlauch mit eingepressten Enden**

Mit 1" Einschraubung, druckbeständig bis 10 bar.



Best.-Nr.	Ø	Länge	netto	Preis
826783	3/4" (19 mm)	4 m	40,97 €	48,75 €
826784	3/4" (19 mm)	6 m	52,52 €	62,50 €
1004429	3/4" (19 mm)	8 m	64,29 €	76,50 €
1004430	3/4" (19 mm)	10 m	76,89 €	91,50 €
200028146	1" (25 mm)	4 m	51,89 €	61,75 €
200057353	1" (25 mm)	6 m	71,01 €	84,50 €
200057354	1" (25 mm)	8 m	88,24 €	105,00 €
200057355	1" (25 mm)	10 m	109,24 €	130,00 €

**Dieselschlauch, Meterware**

DN20, RME-geeignet mit Gewebeeinlage



Best.-Nr.	Ø	netto	Preis
632608	3/4"	5,03 €	5,99 €
1004433	1"	8,39 €	9,99 €

**PIUSI Digitaler Turbinenliterzähler K24**

Für Flüssigkeiten mit geringer Viskosität, Anbringung an der Abgabepistole oder direkt in der Leitung, versiegelte Platine, leichtes Ablesen in allen Stellungen.

- + Genauigkeit +/- 1% innerhalb des Durchflussbereichs
- + inkl. 2 Batterien AAA



Display kann in 4 verschiedene Positionen gedreht werden

Best.-Nr.	netto	Preis
1019116	125,21 €	149,00 €



### Diesel-Wasserabscheider mit Kopf

Zur Montage zwischen Pumpe und Zapfschlauch, Kartuschenfilter mit Kopf, mit Wasserabscheider, Ein-Ausgänge: 1" Innengewinde.

Lieferumfang:

1x Filterkopf, geeignet für Diesel oder Biodiesel, bis 70 l/min. mit 2 Filterkartuschen, 70-150 l/min. mit 1 Filterkartusche



Best.-Nr.	Literleistung max.	netto	Preis
200057362	bis 70 Liter	63,03 €	75,00 €
200057363	70 bis 150 Liter	108,40 €	129,00 €

#### Ersatzfilter-Kartuschen

Best.-Nr.	Literleistung max.	netto	Preis
200057364	bis 70 Liter	31,51 €	37,50 €
200057365	70 bis 150 Liter	58,82 €	69,99 €

### PVC-Saugschlauch 1"

Antistatischer, an den Enden gekrimpter Saug-

schlauch für folgende

Einsatzgebiete:

Diesel, Öl, Rapsöl.



#### mit Verschraubungen (AG 1")

Best.-Nr.	Länge	netto	Preis
1025955	3 m	41,60 €	49,50 €
1025956	4 m	48,32 €	57,50 €
1025957	5 m	48,32 €	57,50 €
1025958	6 m	47,48 €	56,50 €

#### ohne Verschraubung (o. Abb.)

Best.-Nr.	netto	je M Preis
1025954	7,55 €	8,99 €
<b>ab 5 Meter</b>	6,71 €	7,99 €

### AdBlue Pumpe Drum mit digitalem Zählwerk und Automatik Pistole

Auf Grundplatte montiert, Membranpumpe mit integriertem Bypass (selbstansaugend), Ein- und Ausschalter, Grundplatte für Fassmontage, Zapfventilhalter, Abgabeschlauch 6 m (DN 19), inkl. Saugschlauch, Automatikzapfventil für Urea mit Drehgelenk (ZVAUD), für Urea (EBZDU), zur Förderung von AdBlue®, organische Säuren und Alkohol, Reinigungsmittel und andere wasserlösliche anorganische Chemikalien, die mit dem Pumpenmaterial kompatibel sind, Membran und Dichtungen aus EPDM/FKM, Pumpengehäuse aus PP.

- + zur AdBlue Betankung aus 200 l Fässern
- + mit Adapter
- + mit automatischer Zapfpistole
- + mit digitalem Zählwerk integriert in Zapfpistole
- + Literleistung max.: 32 l/min.

Best.-Nr.	netto	Preis
200057366	537,81 €	639,99 €

### AdBlue IBC-Ablassgarnitur 3 Meter ohne Pumpe

- + zum Anschluss unten am IBC Behälter
- + Überwurfmutter 60x6 Gewinde
- + mit manueller Zapfpistole und 3 Meter Abgabeschlauch

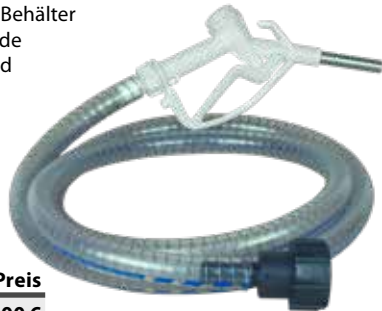

Best.-Nr.	netto	Preis
200057370	74,79 €	89,00 €

### AdBlue® Edelstahl-Kurbelpumpen-Komplettsset

- + fördert bis zu 38 Liter pro 100 Umdrehungen
- + inkl. Adapterset für alle gängigen Fassgewinde
- + inkl. Saugrohr (Länge individuell anpassbar)
- + inkl. Rückschlagventil
- + Rotor und Flügelzellen aus widerstandsfähigem TechnoPolymer
- + Gehäuse aus langlebigem Edelstahl
- + Abgabeschlauch mit Edelstahlauslauf, ca. 2,50 m
- + geeignet zum pumpen von AdBlue®, Wasser, Frostschutzmittel



Für Fässer

Best.-Nr.	netto	Preis
200070779	132,50 €	159,00 €

### AdBlue Kurbelpumpe Profi- IBC Manuell

Das neue Umfüllsystem kann problemlos von einem IBC-Tank abgenommen und auf einen anderen versetzt werden.

Es arbeitet mit der handbetätigten und für das Umfüllen von AdBlue® zertifizierten Kreiselpumpe. Das robuste Halteblech aus Edelstahl mit der soliden Befestigungsstruktur für die gängigsten IBC-Tanks und die Konstruktionstoleranzen in Verbindung mit den verschleißfesten Werkstoffen garantieren einwandfreien Langzeitbetrieb

- + komplett in Italien gefertigt
- + Abgabeschlauch 1 Meter
- + 100% chemische Kompatibilität der verwendeten Werkstoffe mit AdBlue® (Richtlinie ISO 22241)
- + robuste Bauweise für professionellen Gebrauch, Verdrängungsleistungen: 38 Liter pro 100 Umdrehungen



Best.-Nr.	netto	Preis
200057368	168,06 €	199,99 €

### Elektrische AdBlue® Pumpe mit digitalem Zählwerk

Robuste und einfach zu bedienende Pumpe für AdBlue®. Optimiert für die Befestigung an IBC-Containern.

Die neue Pumpengeneration „Suzzarablue 3“ von PIUSI garantiert höchste Effizienz auch bei nicht optimalen Bedingungen.

Die integrierte 3D-Filtertechnik garantiert immer sauberes AdBlue®.

- + Betriebsspannung: 230V
- + Förderleistung: bis 35 l/min.
- + Automatik-Zapfpistole mit dig. Zählwerk
- + Druckschlauch: 6 m



Best.-Nr.	netto	Preis
200071050	713,45 €	849,00 €

### Kraftstoffkanister

Für flüssige Kraftstoffe, TÜV-geprüft, UN/BAM-Zulassung, mit flexiblem Auslaufrohr, robust und unempfindlich gegen Schlägeinwirkung, Verschlusskappe mit Fixierband gegen Verlust gesichert, hohe Standfestigkeit durch große Stellfläche.



Best.-Nr.	Größe	netto	Preis
1001925	5 Liter	12,18 €	14,50 €
1001926	10 Liter	15,12 €	17,99 €
1001927	20 Liter	21,84 €	25,99 €

### Werkstoffkanister für AdBlue®

- + flexibles Auslaufrohr mit integrierter Entlüftung
- + Auslaufrohr wird im Kanister aufbewahrt
- + Verschlusskappe mit Fixierband gegen Verlust gesichert
- + robust und unempfindlich gegen Schlägeinwirkung
- + nicht verwendbar für Kraftstoffe
- + kraftsparende Anwendung durch Griffmulde



Best.-Nr.	Größe	netto	Preis
200055805	10 Liter	13,03 €	15,50 €
200055806	20 Liter	17,64 €	20,99 €

### Armee-Kraftstoffkanister, 20 Liter

- + inkl. 245 mm Auslaufrohr (flexibel)
- + keine Rostpartikel
- + weniger Wasserkondensat
- + Gewicht nur 1,45 kg
- + integrierter Auslauf inkl. Entlüftung
- + geringe Temperaturleitfähigkeit
- + für flüssige Kraftstoffe geeignet
- + robust und unempfindlich gegen Schlägeinwirkung
- + Maße LxBxH: 350 x 175 x 480 mm



Best.-Nr.	netto	Preis
200073433	16,80 €	19,99 €

### Metall Kraftstoffkanister, 20 Liter

- + für alle Fahrzeugtypen
  - + für flüssige Kraftstoffe geeignet
  - + innen lackiert
  - + geschweißte Ausführung
  - + sicherer Verschluss
  - + mit Splintsicherung
  - + TÜV-/UN-zugelassen
- Alle Kraftstoffkanister (UN) müssen ab dem 1.6.2015 vom Endverbraucher nach der GHS/CLP-Verordnung gekennzeichnet werden



Best.-Nr.	Farbe	netto	Preis
200055807	gelb	33,61 €	39,99 €
200055808	rot	33,61 €	39,99 €
200055809	blau	33,61 €	39,99 €

### Flexibles Auslaufrohr für Metallkanister

- + Werkstoff: Stahlblech
- + Länge: starr 220 mm, flexibel 240 mm
- + Ø: 12 bis 21 mm
- + Höhe: 240 mm
- + Grundfläche LxB: 57 x 50 mm



Best.-Nr.	netto	Preis
200055813	12,18 €	14,50 €

### Gummidichtungen, Werkstoff: NBR

#### 1 für Metallkanister

Materialstärke: 4,8 mm, + Grundfläche LxB: 54 x 49 mm



Best.-Nr.	netto	Preis
200055814	2,10 €	2,50 €

#### 2 für Auslaufrohre

Materialstärke: 3,2 mm, + Grundfläche LxB: 52 x 42 mm



Best.-Nr.	netto	Preis
200055815	2,10 €	2,50 €

### Papiertuchrolle blau, 2x 500 Blatt

- + Blattgröße 36 x 36 cm
- + Ø 24 cm
- + Innen-Ø 60 mm
- + extrem saugfähig
- + verleimt
- + eignet sich auch zur Euterreinigung
- + lebensmittelecht



Best.-Nr.	netto	Preis
200074796	27,31 €	32,50 €

### Industriepapiertrolle, 1000 Blatt

- + Blattgröße 36 x 34 cm
- + Ø ca. 38 cm
- + Innen-Ø ca. 70 mm
- + Zellstoffpapier, geprägt



Best.-Nr.	netto	Preis
200041105	33,61 €	39,99 €
<b>ab 2 Stück je</b>	<b>31,51 €</b>	<b>37,50 €</b>

### Putz- und Poliertücher

aus Reißwolle, 40 x 40 cm, sehr ölsaugfähig.



Best.-Nr.	Ausführung	netto	Preis
200061094	1 Stück	0,25 €	0,30 €
	<b>ab 10 Stück je</b>	<b>0,21 €</b>	<b>0,25 €</b>
	<b>ab 30 Stück je</b>	<b>0,16 €</b>	<b>0,19 €</b>
610414	ca. 270 St. (10 kg-Ballen)	39,32 €	46,79 €

### Papiertuchrolle blau, 2x 1000 Blatt

- + Blattgröße 36 x 22 cm
- + Ø 26 cm
- + Innen-Ø 60 mm
- + extrem saugfähig
- + verleimt
- + eignet sich auch zur Euterreinigung
- + lebensmittelecht



Best.-Nr.	netto	Preis
200074795	23,11 €	27,50 €

### Putzpapier-Rolle, 2x 1000 Blatt

- + Blattgröße 37 x 32 cm
- + Ø ca. 30 cm
- + Innen-Ø ca. 70 mm
- + Zellstoffpapier, geprägt



Best.-Nr.	netto	Preis
1005902	44,12 €	52,50 €
<b>ab 2 Stück je</b>	<b>42,01 €</b>	<b>49,99 €</b>

### Wandhalterung

verchromt mit Abreißleiste, kompatibel mit Putzpapier-Rollen, Halterung ist nur für die Wand geeignet, inklusive Müllsackhalterung



Best.-Nr.	netto	Preis
600376	39,92 €	47,50 €



**PRESSOL**

**Kunststofföler**

- + Inhalt Behälter: 150 ml
- + Länge Spritzrohr: 105 mm



Best.-Nr.	netto	Preis
5003	6,30 €	7,50 €

**PRESSOL**

**Kunststofföler**

- + Inhalt Behälter: 500 ml
- + Länge Spritzrohr: 165 mm



Best.-Nr.	netto	Preis
5004	14,71 €	17,50 €

**PRESSOL**

**Pressöler**

- + Inhalt Behälter: 250 ml
- + Länge Spritzrohr: 165 mm



Best.-Nr.	netto	Preis
5001	11,34 €	13,49 €

**PRESSOL**

**Plastiköler**

- + öl-, säure- und kraftstoffbeständig
- + ohne Pumpe
- + Inhalt Behälter: 250 ml



Best.-Nr.	netto	Preis
640124	2,48 €	2,95 €

**hünersdorf**

**Trichter**

Material HD-PE, rot, mit Aufhängeöse, Entlüftungsrippen am Trichterende, beständig gegen Kraftstoffe, Öle, Laugen, verdünnte Säuren etc., Ø des Einfüllstutzens 12 mm



Best.-Nr.	Trichteröffnung	netto	Preis
1031831	Ø 100 mm	1,67 €	1,99 €
1031832	Ø 164 mm	2,94 €	3,50 €
1031833	Ø 208 mm (mit Sieb)	6,30 €	7,50 €

**hünersdorf**

**Universaltrichter**

Material HD-PE, oval, mit Sieb, rot, für vielseitige Anwendungen und Einsatzzwecke in Industrie und Werkstatt, beständig gegen Kraftstoffe, Öle, Laugen, verdünnte Säuren etc., mit Überlauftrand und Phosphorbronze-Sieb: Ø Siebeinlage 50 mm, Ø Trichteröffnung 175 x 150 mm, Ø des Einfüllstutzens 24 mm



Best.-Nr.	netto	Preis
1031836	12,60 €	14,99 €

**hünersdorf**

**Universaltrichter**

mit Sieb, rot, Material HD-PE mit Faltenbalgschlauch, für vielseitige Anwendungen und Einsatzzwecke in Industrie und Werkstatt, beständig gegen Kraftstoffe, Öle, Laugen, verdünnte Säuren etc., mit Aufhängeöse und Faltenbalgschlauch aus LD-PE, Länge 460 mm, mit Überlauftrand und Phosphorbronze-Sieb: Ø Siebeinlage 50 mm, Ø Trichteröffnung 210 mm, Ø des Einfüllstutzens 19 mm



Best.-Nr.	netto	Preis
1031837	7,55 €	8,99 €

**Messbecher mit Deckel**

- + öl-, säure- und kraftstoffbeständig
- + ergonomisches Design
- + bruchsicher und standfest
- + mit Schutzdeckel und Schutzkappe am Auslauf
- + Auslauf in Trichterform ausgeführt
- + deutsche, englische und amerikanische Skaleneinteilung
- + flexibles Auslaufrohr

**PRESSOL**



Best.-Nr.	Liter	netto	Preis
200031880	0,5	7,55 €	8,99 €
200031881	1,0	8,39 €	9,99 €
200031883	2,0	9,24 €	10,99 €
200031884	3,0	12,60 €	14,99 €
200031885	5,0	15,55 €	18,50 €

**PRESSOL**

**Trichter**

verzinkt, hoher Aufsatzrand, nahtlos gezogen, handlicher Griff, Sieb, Luftnuten, Trichteröffnung Ø 200 mm



Best.-Nr.	netto	Preis
5006	12,18 €	14,50 €

**PRESSOL**

**Verlängerungsrohr**

flexibel, für Trichter verzinkt 5006



Best.-Nr.	netto	Preis
5007	5,87 €	6,99 €

**Mehrzweckwanne, 6 Liter**

- + mit stabilen Tragegriffen
- + sicheres Ausgießen durch rund umlaufenden Überlauftrand und Ausgießer
- + mit Höcker zum Auflegen von verschmutzten Teilen, inkl. Filtersicherung (Rutschstopp)
- + für den Ölwechsel oder die Reinigung von Teilen
- + der Ölfilter kann abtropfen
- + die Wannen sind ineinander stapelbar
- + bruchsicher

**PRESSOL**



Best.-Nr.	netto	Preis
200055819	6,30 €	7,50 €

**PRESSOL**

**Ölauffangbehälter, 7 Liter**

- + bruchsicher
- + mit stabilem Tragegriff
- + Kombination von Mehrzweckwanne und Sammeltransportbehälter
- + für den Ölwechsel oder die Reinigung von Teilen
- + verschließbarer Ausguss
- + der Ölfilter kann abtropfen



Best.-Nr.	netto	Preis
200055817	16,80 €	19,99 €

**PRESSOL**

**Kühlwasserkanne, 10 Liter**

- + mit Verschlusskappe, Füllkappe und Siebeinsatz
- + geeignet für flüssige Kraftstoffe wie Diesel sowie Öl, AdBlue®, Wasser, Scheibenklar und Kühlerfrostschutz



Best.-Nr.	netto	Preis
200055818	21,00 €	24,99 €



**Mehrzweckfett-Kartuschen/-Eimer Garant 2000 EP**

wasserbeständiges Mehrzweckfett (NLGI-Klasse 2) mit breitem Anwendungsbereich  
 + für mechanisch und thermisch belastete Wälz- und Gleitlager  
 + auch einsetzbar in Pendelrollenlagern und bei Stoßbelastungen  
 + besitzt folgende Freigaben: MB Blatt 267.0, KP2K-30 nach DIN 51502  
 + Tropfpunkt +190°C, Temperatureinsatzbereich -30°C bis +130°C

Best.-Nr.	Ausführung	netto	*Preis	ab 12 Stück je	
				netto	*Preis
1	1027346 400 g Standard Kartusche	3,24 €	3,85 €	3,03 €	3,60 €
2	1030689 400 g Lube-Shuttle Kartusche	3,45 €	4,10 €	3,24 €	3,85 €
3	200047109 500 g Kartusche, kompatibel mit System Fuchs / Reiner	4,71 €	5,60 €	4,50 €	5,35 €
4	1027359 5 kg Eimer	39,92 €	47,50 €	-	-
4	1027361 15 kg Eimer	113,45 €	135,00 €	-	-
4	1027362 25 kg Eimer	172,27 €	205,00 €	-	-

**Fettkartuschen/-Eimer Top 2003**

teilsynthetisches Spezialfett, vermindert unter extremen Bedingungen den Verschleiß und wird überall eingesetzt, wo besondere Haftfähigkeit verlangt wird. Das ideale Schmierfett für land- und bauwirtschaftliche Maschinen. Ebenfalls hervorragend für den Winterdienst einsetzbar. Farbe grün, KP2G-30 nach DIN 51502.

Best.-Nr.	Ausführung	netto	*Preis	ab 12 Stück je	
				netto	*Preis
1	1027344 400 g Standard Kartusche	3,35 €	3,99 €	3,24 €	3,85 €
2	1030739 400 g Lube-Shuttle Kartusche	3,57 €	4,25 €	3,45 €	4,10 €
3	200070477 500 g Kartusche, kompatibel mit System Fuchs / Reiner	4,92 €	5,85 €	4,79 €	5,70 €
4	1027352 5 kg Eimer	42,01 €	49,99 €	-	-
4	1027354 15 kg Eimer	117,64 €	139,99 €	-	-
4	1027355 25 kg Eimer	180,66 €	214,99 €	-	-

**Fettkartuschen/-Eimer Lithogrease 2 B**

wasserbeständiges, EP-legiertes Komplex-Seifenfett (NLGI-Klasse 2) für thermisch und mechanisch hochbelastete Wälz- und Gleitlager, insbesondere für Radnaben und Ausrücklager von Kupplungen. Divinol Lithogrease 2 B ist blau eingefärbt.  
 + Kennzeichnung nach DIN 51502: KP 2 N-30, Tropfpunkt >220°C  
 + Temperatureinsatzbereich -35°C bis +150°C

Best.-Nr.	Ausführung	netto	*Preis	ab 12 Stück je	
				netto	*Preis
1	1030767 400 g Standard Kartusche	3,35 €	3,99 €	3,24 €	3,85 €
2	1028021 400 g Lube-Shuttle Kartusche	3,57 €	4,25 €	3,45 €	4,10 €
3	200070478 500 g Kartusche, kompatibel mit System Fuchs / Reiner	4,92 €	5,85 €	4,79 €	5,70 €
4	1030768 5 kg Eimer	46,21 €	54,99 €	-	-
4	1030769 15 kg Eimer	126,04 €	149,99 €	-	-
4	1030770 25 kg Eimer	193,27 €	229,99 €	-	-

**Fettpressrohr inkl. Mundstück**



Best.-Nr.	netto	Preis
1017319	3,78 €	4,50 €

**Hhydrauliknippel**

+ 4-Backen



Best.-Nr.	netto	Preis
5203	2,10 €	2,50 €

**Baggerfett, Mehrzweckfett Graphit, 400 g**

Wasserbeständiges, festschmierstoffhaltiges Allroundfett zur Schmierung von thermisch belasteten Wälz- und Kugellagern, deutlich verbesserte Schmiereffekte aufgrund Feststoffschmierzusätzen, KPF2-K30 nach DIN 5150.



graphitiert

Best.-Nr.	netto	*Preis
1027347	3,57 €	4,25 €
ab 12 Stück je	3,35 €	3,99 €



**Refill-Adapter-Set**

System-Kartuschen-Fülladapter mit Schutzhaube kompatibel mit MATO ecoFILL- und pneumATO-fill-Füllgeräten. Einfaches Wiederbefüllen von leeren Kartuschen!

**Sytem Lube-Shuttle**

Best.-Nr.	netto	Preis
1014581	16,80 €	19,99 €

**Sytem Fuchs / Reiner**

Best.-Nr.	netto	Preis
200057145	21,84 €	25,99 €



**Adapter**

kompatibel mit System Fuchs / Reiner

zur Verarbeitung von Lube-Shuttle Schraubkartuschen in System Fuchs / Reiner Fettpressen

Best.-Nr.	netto	Preis
200044052	13,87 €	16,50 €

**Abfüllnippel / Entlüfter**



Best.-Nr.	netto	Preis
5204	1,67 €	1,99 €

**Hydraulikmundstück**

+ 4-Backen  
 + M10x1



Best.-Nr.	netto	Preis
1017392	3,57 €	4,25 €

\*Grundpreise finden Sie unter [www.agrimarkt.de](http://www.agrimarkt.de)



Artikel sind für alle gängigen Fettpressen geeignet - Gewindeanschluss M10x1

**Hochdruck-Gummipanzerschlauch mit 4-Backen-Mundstück**



Hochdruck-Sicherheitsschlauch Ø 13mm, Berstdruck 1.650 bar (doppelte Stahlgeflechtseinlage), M10x1



Best.-Nr.	Länge	netto	Preis
1017402	30 cm	11,34 €	13,50 €
1017403	50 cm	12,18 €	14,50 €

**Hochdruck-Gummipanzerschlauch, lose**

Hochdruck-Sicherheitsschlauch Ø 13mm, Berstdruck 1.650 bar (doppelte Stahlgeflechtseinlage), M10x1



Best.-Nr.	Länge	netto	Preis
1023239	30 cm	8,39 €	9,99 €
1023241	50 cm	12,60 €	14,99 €

**Hochdruckschlauch mit 4-Backen-Mundstück**

Außendurchmesser 10,2 mm, Berstdruck 1000 bar, Betriebsdruck max. 400 bar



Best.-Nr.	Ausführung	Länge	netto	Preis
1 5205	Polyamid	30 cm	6,30 €	7,50 €
2 5206	Polyamid	50 cm	7,14 €	8,50 €
2 200055083	Gummi	100 cm	8,39 €	9,99 €
2 200055084	Gummi	200 cm	10,50 €	12,50 €

**SnapStar Greifkupplung für alle Hydraulik-Schmiernippel, M 10x1**

Endlich ist Schluss mit dem Ärger beim Abschmieren! Das neue Abschmieren ist sicher, sauber und dicht. SnapStar heißt die neue Super-Greifkupplung für Hydraulik-Schmiernippel. Sie punktet mit vielen Vorteilen und das Abschmieren ist im Handumdrehen erledigt, ohne sich die Finger schmutzig zu machen. Beim Abschmieren treten hohe Drücke auf. Deshalb ist Sicherheit so wichtig. Anwender und Maschine müssen bestmöglich geschützt werden. SnapStar schafft das durch bombenfesten Sitz, getestete Dichtheit bis 1.000 bar und eine kinderleichte Bedienung.

- + 4-Backen-Schnappverschluss, leicht zu lösen
- + spart Fett, Zeit, Geld und Ärger
- + 4 Jahre Funktionsgarantie
- + langlebige Industriequalität
- + kleiner Durchmesser – auf engstem Raum problemlos einsetzbar



Inkl. Gratiszugabe: Hochdruckschlauch Ø 11 mm, 300 mm lang

Best.-Nr.	Druckentlastung	netto	Preis
200074015	mit	50,38 €	59,95 €
200074016	ohne	41,97 €	49,95 €

**SAFE-Lock, Greifmundstück für Fettpressen**

- + mit gehärteten 4-Backen aus Werkzeugstahl
- + mit Hochleistungs-Hydraulik-Dichtung
- + mit integriertem Linear-Drehgelenk und Rückschlagventil
- + abkoppeln bis über 600 bar Druck möglich
- + kein Wegspritzen beim Abkoppeln



Best.-Nr.	Gewinde	netto	Preis
200048997	M10 x 1	27,31 €	32,50 €

**EUROLUB Fließfett GEARFIT EP 00/000**

GEARFIT EP 00/000 ist ein hellgrünes, lithiumverseiftes, halbflüssiges Schmierfett auf Grundölbasis. Es eignet sich für Zentralschmiereinrichtungen von Nutzfahrzeugen sowie im Freien arbeitenden Aggregaten mit langen Leitungswegen.



- + oxidationsbeständig
- + erhöhtes Druckaufnahmevermögen
- + wasserbeständig
- + guter Korrosionsschutz

900 g Flasche

5 kg, 15 kg & 25 kg Eimer

Best.-Nr.	Inhalt	Ausführung	netto	*Preis
200070909	900 g	Flasche	7,98 €	9,50 €
200062024	5 kg	Eimer	35,71 €	42,50 €
200062025	15 kg	Eimer	92,43 €	109,99 €
200062026	25 kg	Eimer	144,96 €	172,50 €

**Handhebelfettpresse mit Rohr und Hydraulikmundstück**

- + leichtes Stahlgehäuse mit Kunststoff-Handgriff, Rändelungen auf dem Pressenrohr für sicheren Halt
- + für 400 g Fettkartuschen (Standard Fett) oder 500 ccm loses Fett
- + serienmäßig mit Füllventil
- + inkl. Fettpressenrohr (Anschluss Standard 10x1)



Best.-Nr.	netto	Preis
200055081	10,88 €	12,95 €

**Einhand-Fettpresse für 400 g Standard-Kartuschen oder loses Fett**

- + inkl. Fettpressenrohr und Mundstück



Best.-Nr.	netto	Preis
200075791	23,52 €	27,99 €

\*Grundpreise finden Sie unter [www.agrimarkt.de](http://www.agrimarkt.de)

### Hebel-Fettpressen

Handhebelfettpresse für Fettpressen-Kartuschen, verzinkter Fettbehälter, ergonomisch geformter Handgriff, mit Anschlussgewinde M10 x 1, ohne Zubehör

- + Arbeitsdruck über 400 bar
- + Höchstdruck bis ca. 800 bar
- + TÜV, DLG, BLT geprüft



Best.-Nr.	Ausführung	netto	Preis
200046914	1 für 400 g Standardkartuschen	21,00 €	24,99 €
1015551	2 für 400 g Lube-Shuttle Kartuschen	27,31 €	32,50 €
200046912	3 für 500 g Fuchs / Reiner Kartuschen	29,40 €	34,99 €

### System-Einhandfettpressen TG

Einhandfettpresse für System-Kartuschen, verzinkter Stahl-Fettbehälter, ergonomisch geformtes Hebelwerk mit 2 Anschlüssen (horizontal oder vertikal), mit Anschlussgewinde M10 x 1, ohne Zubehör

- + Arbeitsdruck ca. 300 bar



Best.-Nr.	Ausführung	netto	Preis
1031016	für 400g Standard-Kartuschen	36,13 €	42,99 €
1015552	für 400g Lube-Shuttle-Kartuschen	31,92 €	37,99 €
200046913	für 500g Fuchs/Reiner-System	46,21 €	54,99 €

### Einhand-Druckluft-Fettpresse

Füllung durch Fettkartuschen 400 g, Füllgerät oder loses Fett, Anschlussgewinde R1/8", für Fette bis NLGI-Klasse 2, DIN 51818, Einzelschussystem

- + Förderleistung 1 cm<sup>3</sup>/Hub
- + Luftdruck min. 3 bis max. 8 bar
- + Druckübersetzung 1:60
- + max. Betriebsdruck 480 bar
- + mit Gummipanzerschlauch und 4-Backen-Hydraulik-Greifmundstück



mit Gummipanzerschlauch und 4-Backen-Hydraulik-Greifmundstück

Best.-Nr.	Ausführung	netto	Preis
1031018	DF501, für 400g Standard	100,83 €	119,99 €
1031015	DF-LS, für 400g Lube-Shuttle Standard	126,04 €	149,99 €

### Zweihand-Kartuschen-Fettpresse für 500 g Schraubkartuschen

- + mit flexiblem Panzerschlauch
- + Fettklasse: bis NLGI 2

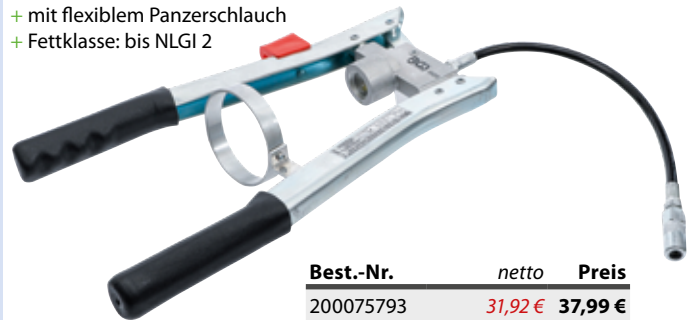

Best.-Nr.	netto	Preis
200075793	31,92 €	37,99 €

### Zweihandfettpresse mit variablem Hub, kompatibel mit System Fuchs / Reiner



- + Panzerschlauch, M 10 x 1 a, 11 x 300 mm, mit Dichtungsring
- + Präzisionsmundstück, 4 BA, M 10 x 1 i
- + Reduzierstück, G 1/8" i, M 10 x 1 a
- + das Gerät verarbeitet Fette bis NLGI 2 bei 20 °C
- + mit 222 Hüben ans Ziel - komplette Entleerung der Kartusche
- + keine Scheinschmierung
- + bei großem Gegendruck, z.B. verharzte Schmierstelle, kann durch den kurzen Hub die Schmierstelle mit wesentlich geringerer Druckkraft überwunden werden
- + Fettförderung variabel von 0,1-2,4 cm<sup>3</sup> pro Hub
- + ergonomische Handgriffe, abrutschsicher
- + permanente Kontrolle von Füllstand und Fettsorte möglich

kompatibel mit System Fuchs / Reiner

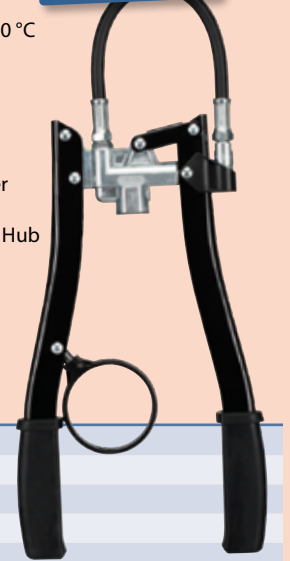

#### Technische Daten

Anschluss druckseitig	M 10 x 1
Ø Fettpumpkolben	10 mm
max. Förderdruck	400 bar
Berstdruck System	850 bar
Berstdruck Fettpressenkopf	1.200 bar
Fördervolumen Hub	2 cm <sup>3</sup> bei einer Fettdichte von 0,92 kg/dm
Befüllung	500 g Schraubkartusche

Best.-Nr.	netto	Preis
200044060	33,61 €	39,99 €

### AKKU-Fettpresse 20 V / 2.0 Ah

- + Präzisions-Mundstück mit Ventil - Genaueste und dadurch nahezu verlustfreie Führung des Schmierstoff-Stromes
- + Lieferung mit zwei Lithium-Ionen-Akkus 2.0 Ah
- + Füllmöglichkeiten: Standard 400 g Fettkartusche oder loses Fett
- + Formmanschette mit dichtem Sitz bei losem Fett oder Kartuschen
- + kontinuierliche Fettförderung durch 20 V Akku
- + ausgestattet mit hochwertigem Fettpressenrohr, Präzisionsmundstück und Panzerschlauch mit Dichtung
- + 2 einstellbare Fettfördergeschwindigkeiten
- + integriertes Display mit Anzeige der Fettfördermenge, des Akkuladestandes sowie Anzeige zu der Einstellung "Volumen oder Druck"
- + Das Display blinkt rot, wenn der Gegendruck vorhanden ist oder die Stromaufnahme zu hoch wird
- + Alarm bei Fettverlust - der Fettmengenzähler bleibt stehen
- + Lieferung ab sofort inklusive Schultertragegurt



Best.-Nr.	netto	Preis
200064740	284,87 €	339,00 €





### PIUSI Pneumatische Druckluftfett-Pumpe Booster, ohne Zubehör

Pumpe für 25 KG Fettbehälter sind dank des hohen Verdichtungsverhältnisses speziell für die Abgabe von Fetten unter hohem Druck auf kurzer bis langer Entfernung ausgelegt. Die Pumpen verfügen über eine robuste, schalldämmende Schutzkonstruktion, einen pneumatischen Wärmetauscher und ein dreistufiges Luft-Auslasssystem. In Verbindung mit dem Wegfall schlagender und bruchanfälliger mechanischer Teile bürgt dies für ein niedriges Betriebsgeräusch (nur 77 dB) und lange Lebensdauer. Die effektive Doppelwirkung verbessert den Wirkungsgrad und reduziert den Luftverbrauch. Arbeitsdruck 4-7 bar, Luftverbrauch 130-160 l/min, Verdichtungsverhältnis 60:1, maximaler Betriebsdruck 420 bar, Geräuschpegel: 77 dB, 23,9 kg

Zubehör unter [www.agrimarkt.de](http://www.agrimarkt.de)

Best.-Nr.	netto	Preis
200057294	251,26 €	299,00 €



### PRESSOL Fettpressen-Füllgerät

- zur Befüllung von Hebel-, Einhand- und Druckluftfettpressen
- + Füllnippel, M 10 x 1, lose beiliegend, zum Umrüsten für Fettpressen anderer Fabrikate
- + Staubkappe an Füllkupplung, mit Kette gesichert
- + Staubdeckel, Behälterbefestigung und Fettfolgekolben
- + Pumpwerk
- + Saugrohr

#### Technische Daten

Fördermedien	Schmierfette bis NLGI 2
Fördervolumen/Hub	30 cm <sup>3</sup>
Fettförderung	mittels Handpumpe
Fettfolgekolben	für 5 kg Gebinde
Ø Fettfolgekolben	180 – 210 mm
Länge Saugrohr	510 mm
max. Förderdruck	8 bar

Best.-Nr.	Ausführung	netto	Preis
6124	Fettpressen-Füllgerät P5 für 5 kg	73,53 €	87,50 €
6123	Fettpressen-Füllgerät P15 für 15 kg	77,73 €	92,50 €
1006351	Fettpressen-Füllgerät P25 für 25 kg	113,45 €	135,00 €



#### Preise pro Pack / 10 Stück



### Schlagnippel

Best.-Nr.	Ausführung	Größe	netto	Preis
1003258	0° gerade	M6	1,89 €	2,25 €
1003259	0° gerade	M8	2,31 €	2,75 €
1003260	0° gerade	M10	2,73 €	3,25 €
1003261	45° gewinkelt	M6	4,19 €	4,99 €
1003263	45° gewinkelt	M8	4,61 €	5,49 €
1003264	45° gewinkelt	M10	5,03 €	5,99 €
1003265	90° gewinkelt	M6	4,19 €	4,99 €
1003267	90° gewinkelt	M8	4,61 €	5,49 €
1004076	90° gewinkelt	M10	5,03 €	5,99 €

#### Preise pro Pack / 10 Stück



### Schmiernippel

Chrom-Vanadium Stahl, verchromt

Best.-Nr.	Ausführung	Größe	netto	Preis
825360	0° gerade	M6	1,89 €	2,25 €
825361	0° gerade	M8	2,31 €	2,75 €
825362	0° gerade	M10	2,73 €	3,25 €
1003272	0° gerade	1/8"	2,73 €	3,25 €
825363	45° gewinkelt	M6	4,19 €	4,99 €
825364	45° gewinkelt	M8	4,61 €	5,49 €
825365	45° gewinkelt	M10	5,03 €	5,99 €
1003257	45° gewinkelt	1/8"	5,03 €	5,99 €
1003252	90° gewinkelt	M6	4,19 €	4,99 €
1003254	90° gewinkelt	M8	4,61 €	5,49 €
1003255	90° gewinkelt	M10	5,03 €	5,99 €
1003256	90° gewinkelt	1/8"	5,03 €	5,99 €



### Stapel-Schmiernippel-Sortiment

60-teilig, verzinkt  
10 Stück: gewinkelt: M6/ M8/ M10;  
10 Stück: gerade: M6/ M8/ M10

Best.-Nr.	netto	Preis
823347	18,48 €	21,99 €



### Zweitaktöl mit Fuel Fresh

raucharmes, teilsynthetisches Zweitaktmotorenöl, neueste Technik, mit Kraftstoffstabilisator »Fuel Fresh« für Zweitaktmotoren aller Fabrikate geeignet.

#### Spezifikation:

JASO FD;  
ISO-L-EGD;  
API TC;  
GLOBAL GD;  
Husqvarna 242



Best.-Nr.	Inhalt	netto	*Preis
1003698	100 ml	1,26 €	1,50 €
1030751	1 Liter	5,87 €	6,99 €
1003699	1 Liter Dosierflasche	6,71 €	7,99 €
1030758	5 Liter	27,31 €	32,50 €



### Vollsynthetisches Hochleistungs-Zweitaktöl

für höchste Leistungsanforderungen, Mischungsverhältnis bis 1:100, bei 2T-Karts bis 1:50 (jeweils Herstellervorschrift beachten).

Verhindert das Zusetzen des Auspuffsystems. Entspricht den Leistungsanforderungen folgender Hersteller: Stihl, Husqvarna 242, Tecumseh, Piaggio SL



Best.-Nr.	Inhalt	netto	*Preis
1030759	1 Liter	10,50 €	12,50 €
1030760	5 Liter	46,21 €	54,99 €



### Spezial-Rasenmäheröl HD 30

Heavy Duty Rasenmäheröl SAE 30 ist ein speziell für Rasenmäher mit 4-Takt-Motoren entwickeltes Hochleistungsöl für sämtliche Einsatzbedingungen.

Spezifikation:  
API SF/CD



Best.-Nr.	Inhalt	netto	*Preis
200036112	1 Liter	4,62 €	5,50 €
200036113	5 Liter	20,16 €	23,99 €

\*Grundpreise finden Sie unter [www.agrimarkt.de](http://www.agrimarkt.de)



### PIUSI Frischölversorgungssystem pneumatisch P3.5 940, ohne Zubehör

In der Landtechnik kommen verschiedene Öle zum Einsatz, welche mit unterschiedlichen Viskositäten an unterschiedliche Orte befördert werden müssen. Piusi bietet hierzu die passende Lösung mit den Druckluft-Ölpumpen, um diese Aufgaben kostengünstig und effizient zu bewerkstelligen. Die Werkstoffe dieser Pumpen garantieren höchste Zuverlässigkeit und Beständigkeit, selbst unter härtesten Einsatzbedingungen. Die Druckluft-Ölpumpe ist speziell für die Abgabe von Ölen mittlerer Viskosität auf kurzer bis mittellanger Entfernung ausgelegt. Das mitgelieferte Saugrohr sorgt für eine problemlose Fassmontage der Pumpe.

- + max. Fördermenge 21,5 l/min
- + max. Fördermenge 1,29 m³/h
- + max. Förderdruck 27 bar
- + Eingang 1" IG
- + Ausgang 1/2" AG
- + Polyurethan Dichtung
- + Werkstoff Pumpengehäuse Edelstahl/Polymer
- + für Öle mittlerer Viskosität
- + Luftdruck 3-8 bar
- + Luftverbrauch 200-250 l/min.
- + Luftdruckleitung Eingang 1/4" IG

- + Verdichtungsverhältnis 3,5:1
- + Gewicht 5,5 kg
- + **Achtung: System immer mit Wartungseinheit einsetzen!**

Best.-Nr.	netto	Preis
200057284	238,48 €	283,79 €

#### Zubehör (nicht im Lieferumfang enthalten)

##### Abgabeschlauch 5m

Anschlussgewinde 1/2", max 150 bar



Best.-Nr.	netto	Preis
200057288	67,22 €	79,99 €

##### Spiralschlauch aus PU

8 x 12, (Details finden Sie auf Seite 106)

Best.-Nr.	Länge	netto	Preis
200051678	5 Meter	20,59 €	24,50 €
200051679	10 Meter	27,31 €	32,50 €
200051680	15 Meter	29,40 €	34,99 €



##### Wartungseinheit Öl-/Wasserabscheider Druckminderer und Öler 15 bar, 1/4"

- + Maximaldruck (bar): 16
- + Arbeitsdruck (bar): 0 - 15
- + Typ Kondensatablass: Manuell
- + Filtration: 5 Micron
- + Gehäusematerial: Zinkdruckguss



Best.-Nr.	netto	Preis
200072191	41,97 €	49,95 €

#### Öldosierpistole mit digitalem Zählwerk

Ölzapfpistole mit Ölzahlwerk, Durchflussmenge 1-30 l/min., flexibles Endstück, automatisches Tropfschutzventil, 7-stellige Gesamtmenge, 5-stellige Teilmenge, Messgenauigkeit ± 0,5 %, Viskosität 2 bis 2000 cSt

Best.-Nr.	netto	Preis
200042516	205,88 €	245,00 €



#### PIUSI Fasswagen, kompatibel mit 20-60L Gebinde Fässern und Kübeln

Stabiler Fasswagen aus Stahl mit 4 Rädern zur leichten Beförderung von Fässern und Kübeln aller Art.

Best.-Nr.	netto	Preis
200057289	121,85 €	145,00 €

### Mobile Ölförderpumpe „Viscotroll“, mit digitalem Zählwerk, 230 V

Ideal zur mobilen Umfüllung von Ölen. Stabiler und langlebiger Rahmen. Handlich und einfach zu bedienen, keine Pressluft notwendig, lediglich eine 230 V Steckdose. Selbstansaugende Zahnradpumpe, Zapfpistole mit biegsamen Endstück und tropfsicherem automatischem Ventil.

230 Volt



#### Technische Daten

Schutzklasse	IP55
Saugschlauch	1" mit Fußventil
Druckschlauch	1/2" 4 Meter
Förderleistung	9 L/min
Betriebsdruck	6-12 bar
Optional bei Literzähler Genauigkeit	+/- 0,5%

Best.-Nr.	netto	Preis
1009224	752,10 €	895,00 €

### EUROLUB Ölbinder Universal / Grobkorn, 20 kg

- + bindet Flüssigkeiten aller Art auf allen festen Oberflächen
- + selbst bei völliger Sättigung wird optimale Rutschfestigkeit erreicht
- + durch relativ große Körnung außen und innen erfolgreich bei allen Absorptionsaufgaben
- + kann vorbeugend oder akut im Schadensfall verwendet werden
- + 1-3 mm, Typ III/R

Best.-Nr.	netto	*Preis
200061772	21,00 €	24,99 €



### PRESSOL Auffangwannen



finden Sie unter [www.agrimarkt.de](http://www.agrimarkt.de)

\*Grundpreise finden Sie unter [www.agrimarkt.de](http://www.agrimarkt.de)



Spezifikation:  
API SJ/CF-4;  
ACEA A3-02/  
B3-98/E2-96



### Motorenöl 15W-40

auf Mineralölbasis. Turbo 15W-40 ist ein modernes SHPD-Mehrbereichsöl, welches für den gesamten Fuhrpark geeignet ist. Ausgezeichnetes Reinigungs- und Schlammentfernungsvmögen (Dispersant- und Detergent-Eigenschaften) ermöglichen verlängerte Ölwechselintervalle von bis zu 45.000 km (je nach Herstellervorschrift!). Das Öl vereinfacht die Lagerhaltung im gemischten Fuhrpark durch universelle, ganzjährige Verwendbarkeit in Diesel- und Ottomotoren.

**Freigabe:** MB-Freigabe 228.1/ 229.1

**Hersteller-Performance:** VW 501.01/505.00; Allison C-4; Caterpillar TO-2; Volvo VDS; MAN 271; Renault RGD; MTU Type 1

Best.-Nr.	Inhalt	Tagespreise
200035798	5 / 20 Liter Kanister	<a href="http://www.agrimarkt.de">www.agrimarkt.de</a>

### PKW-Motorenöl DPF 5W30

Longlife III Öl der Spitzenklasse. Das ideale Produkt zur Minimierung der Sortenvielfalt. Aufgrund seiner speziellen Additivierung gewährleistet dieses Motorenöl eine maximale Lebensdauer der Abgasnachbehandlungssysteme sowohl bei Diesel- als auch bei Benzinmotoren. Ebenfalls einsetzbar für R5 und V 10 TDI Motoren ab Baujahr 01/07.

- + niedriger Aschegehalt, was zu einer Reduktion des Partikelauflbaus in Dieselpartikelfiltern führt
- + niedriger Schwefel- und Phosphorgehalt
- + hervorragende Tieftemperatureigenschaften, welche zu einem problemlosen Kaltstart auch bei sehr tiefen Außentemperaturen beitragen
- + Kraftstoffeinsparung
- + geringer Ölverbrauch
- + eine universelle Verwendbarkeit in den verschiedensten modernen PKWs

**Freigabe:** BMW Longlife-04; MB-Freigabe 229.51; VW 504.00/507.00 (Longlife-III)

Best.-Nr.	Inhalt	Tagespreise
200035879	5 Liter Kanister	<a href="http://www.agrimarkt.de">www.agrimarkt.de</a>



Spezifikation:  
ACEA C3-10

### Motorenöl 10W-40

HC-Synthese Mehrbereichsöl der Spitzenklasse. Multilight 10W-40 ist ein teilsynthetisches Leichtlaufmotorenöl für Otto- und Dieselmotoren in PKWs. Dieses Motorenöl ist auch unter erschwerten Betriebsbedingungen für den Einsatz in modernen PKW-Motoren mit und ohne Turbolader geeignet. Durch die Verwendung spezieller Raffinate der HC-Synthesetechnologie und ausgewählter Additive werden Ablagerungen reduziert und Verschlämungen verhindert. Durch hohe alkalische Reserven gewährleistet dieses Öl gute Korrosionsschutzeigenschaften. Ein neuartiges Formulierungskonzept bewirkt Kraftstoffersparnis und eine Reduzierung des Ölverbrauchs. Ebenfalls geeignet für LPG/CNG-betriebene Motoren sowie Motorräder nach Norm JASO MA. Herstellervorschrift beachten!

**Freigabe:** MB-Freigabe 229.1

**Hersteller Performance:** VW 505.00/502.00; PSA B71 2294

Best.-Nr.	Inhalt	Tagespreise
200035797	5 / 20 Liter Kanister	<a href="http://www.agrimarkt.de">www.agrimarkt.de</a>



Spezifikation:  
API SN/CF;  
ACEA A3-08/  
B4-08; JASO MA

### Motorenöl 5W-40

Mehrbereichsöl der Spitzenklasse. Syntholight 5W-40 ist ein Leichtlaufmotorenöl modernster Synthese-Technologie. Es gewährleistet höchste Betriebssicherheit, minimalen Verschleiß und messbare Kraftstoffersparnis durch Verringerung der Reibungsverluste sowie den hervorragenden Kaltstarteigenschaften in Verbindung mit sehr guter Pumpfähigkeit. Eine natürliche Oxidationsstabilität und eine ausgewogene Additivierung mit hohen Wirkstoffreserven verhindern die Bildung von Schwarzschlamm.

**Freigabe:** MB-Freigabe 229.3/229.1

**Hersteller Performance:**

BMW Longlife-01; GM-LL-B-025; Porsche A40; PSA B71 2296; Renault RN 0700/0710; VW 502.00/505.00; FIAT 9.55535 N2

Best.-Nr.	Inhalt	Tagespreise
200035796	5 / 20 Liter Kanister	<a href="http://www.agrimarkt.de">www.agrimarkt.de</a>



Spezifikation:  
API SN/CF;  
ACEA A3-08/  
B4-08

### Universal-Motorenöl 10W-40

Multimax Extra 10W-40 ist ein teilsynthetisches SHPD-Leichtlauföl mit kraftstoffsparenden Eigenschaften, welches speziell für EURO 4 und 5 Dieselmotoren mit niedrigem Sulfat-, Phosphor- und Schwefelgehalt konzipiert wurde. Es kann auch in Otto- und Diesel- PKW-Motoren mit und ohne Abgas-Turbolader eingefüllt werden.

**Freigabe:** MB-Freigabe 228.3; MB-Freigabe 229.1

**Hersteller Performance:**

Volvo VDS III; Renault RLD-2; Caterpillar ECF-1a; Deutz DQC III-05; Cummins CES 20076, 20077, 20078; MACK EO-M Plus; MTU Type 2; MAN 3275; Valtra CR

Best.-Nr.	Inhalt	Tagespreise
200035799	20 Liter Kanister	<a href="http://www.agrimarkt.de">www.agrimarkt.de</a>



Spezifikation:  
API CI-4/SL;  
ACEA E7-08/  
A3-10/B4-10

### Motorenöl 15W40

Aschearmes NFZ Hochleistungsöl Euro 5 und 6 für den Einsatz über einen kompletten Jahresverlauf. Bei hohen Temperaturen sichert Divinol Multimax High Tech 15W40 eine problemlose Schmierleistung und somit einen stabilen, nicht reißenden Ölschmierfilm, ebenfalls werden Tieftemperaturen gut beherrscht. Auch längere Ölwechselintervalle beherrscht Divinol Multimax High Tech 15W40 problemlos und ist daher für verlängerte Ölverweilzeiten einsetzbar. Divinol Multimax High Tech 15W40 ist speziell für hochbelastete Nutzfahrzeug-Dieselmotoren mit abgasoptimierten Aggregaten (auch Nachbehandlungssysteme) geeignet. Somit ist Divinol Multimax High Tech 15W40 problemlos für die neuen Abgasnormen EURO 5 wie auch EURO 6 einsetzbar.

**Freigabe:** MB-Freigabe 228.31

**Hersteller Performance:**

ACEA E9-08; MAN 3575; Volvo VDS-4; Renault RLD-3; CAT ECF-3; Cummins CES 20081; Mack EO-Plus; Detroit Diesel DDC 93K218

Best.-Nr.	Inhalt	Tagespreise
200036114	20 Liter Kanister	<a href="http://www.agrimarkt.de">www.agrimarkt.de</a>



Spezifikation:  
API CJ-4/SM;  
ACEA E9-08

Spezifikation:  
API CE-4/SF;  
API GL-4;  
ACEA E2;



### 4 in 1 STOU ÖL HGB 10W-30

Spezialöl HGB 10W-30 ist ein universell einsetzbares STOU-Hochleistungsöl (SAE 10W-30) für land- und forstwirtschaftliche Maschinen. Speziell einsetzbar für die Versorgung von Ackerschleppern und Baumaschinen in Motoren sowie im gemeinsamen Ölkreislauf für Getriebe, Achsantriebe und Hydraulikanlagen. Das Divinol Spezialöl HGB kann ebenfalls als UTTO-Öl eingesetzt werden.

**Spezifikation:**

API CE-4/SF; API GL-4; ACEA E2; HVLDP (DIN 51524 Teil 2/3); STOU / UTTO

**Hersteller Performance:**

Allison C4; Caterpillar TO-2; FIAT AF 87; Steyr 397 88001; MF CMS M 1127 / 1139 / 1144 / 1145; John Deere JDM J20C / JDM J27; IHC B6; Ford-New Holland 024C / 324B / 410B / 420A / 540B; Ford ESN-M2C-41B / -121E / -134D / -159C; ZF TE-ML 06B/07B; JI Case MS 1118/1209; MB-Freigabe 227.1/228.1; Fendt; MAN 271; Valtra Super; Deutz DQC I-02

Best.-Nr.	Inhalt	Tagespreise
200035804	20 Liter Kanister	<a href="http://www.agrimarkt.de">www.agrimarkt.de</a>



Spezifikation:  
ACEA E3;  
API CG-4;  
API GL-4

### 4 in 1 STOU ÖL 10W-40

Universell einsetzbares STOU-Traktorenöl für verschiedene Aggregate in land- und forstwirtschaftlichen Maschinen sowie in Baumaschinen.

**Vorteile:**

- + vermindert Bremsgeräusche
- + hervorragende Getriebeschmierung
- + sehr gute Fließfähigkeit auch bei Tieftemperaturen
- + verringert Warenlagerungs- und Handhabungskosten

**Spezifikation:** ACEA E3; API CG-4; API GL-4; DIN 51524-2/3 HVLP

**Hersteller Performance:**

MAN 271; MB-Freigabe 228.1; ALLISON C-4; Caterpillar TO-2; CASE MS 1204/1206/1207/1209; CNH MAT 3505/3509/ 3525/3526; DEUTZ DQC I-02; Ford-New Holland 024C, 324B, 410B, 420A, 540B; John Deere J20 C-D/J27; New Holland 82009201/2/3; NH024C/030C/410B/420A; Massey Ferguson CMS 1145 (überdeckt MF1135/1139/1143/1144); ZF TE-ML 06A/B/C/07B

Best.-Nr.	Inhalt	Tagespreise
200035793	20 Liter Kanister	<a href="http://www.agrimarkt.de">www.agrimarkt.de</a>

### Getriebeöl 80W-90

Mineralisches Hochleistungsgetriebeöl GL 4/5  
STO 80W-90 ist ein Getriebe- und Hypoidöl mit modernster Additiv-Technologie zum Einsatz in Antriebsachsen und synchronisierten wie nicht synchronisierten Schaltgetrieben in Nutzfahrzeugen und Arbeitsmaschinen für Ölwechselintervalle von bis zu 180.000 km. Die Vorteile im Überblick:



Spezifikation:  
API GL 4/5

- + ausgezeichneter Verschleißschutz
- + hohe Oxidations- und Temperaturbeständigkeit
- + gute Verträglichkeit mit den üblichen Dichtungsmaterialien
- + stabile Viskosität bei hohen Temperaturen
- + hervorragende Fließfähigkeit auch bei niedrigen Temperaturen
- + ermöglicht Kraftstoffeinsparung

**Spezifikation:**

API GL 4/5; SAE J 2360 (API-MT 1; PRI GL 0208); MIL-PRF-2105 E; MIL-2105 D

**Hersteller Performance:**

Arvin Meritor 076-N; DAF; Iveco; MACK GO-J; MAN 341 Z2; MAN 342 M2; MB-Freigabe 235.0; Scania STO 1:0; ZF TE-ML 02B/05A/07A/08/12E/16B/16C/16D/17B/19B/21A

Best.-Nr.	Inhalt	Tagespreise
200035787	20 Liter Kanister	<a href="http://www.agrimarkt.de">www.agrimarkt.de</a>

Spezifikation:  
API GL 5;  
MIL-L-2105 D



### Getriebeöl 85W-140

Hochbelastbares Hypoid-Achsgetriebeöl GL-5 mit gutem VT-Verhalten Mehrbereichs-Hypoid-Getriebeöl von höchster Stabilität und Oxidationsbeständigkeit, dessen EP-Zusätze auch bei höchsten Belastungen der Zahnflanken und hohem Gleitanteil einen beständigen Schmierfilm ermöglichen und Verschleiß mindern.

**Spezifikation:** API GL 5; MIL-L-2105 D

**Hersteller Performance:**

MAN 342 M1; MB-Freigabe 235.0; Renault GL-5; Voith 3.325-339; Volvo 97310 / 97316; ZF TE-ML 07A, 16B/C/D, 17B, 19B, 21A; DAF

Best.-Nr.	Inhalt	Tagespreise
200035789	20 Liter Kanister	<a href="http://www.agrimarkt.de">www.agrimarkt.de</a>

### Hydrauliköl ISO 46

Viskositätstemperaturverbessertes Hochleistungshydrauliköl für Einsätze mit hohen Temperaturspitzen oder -schwankungen  
HVI Plus ISO 46 besitzt ein sehr gutes Viskositätstemperaturverhalten und ist mit EP-Zusätzen versehen. Divinol HVI Plus ISO 46 ist ein Hydraulik- und Schmieröl mit hohem Viskositätsindex sowie speziellen Additiven für Alterungs- und Korrosionsbeständigkeit.

Divinol HVI Plus ISO 46 ist ein HVLP nach DIN 51 524 Teil 3 auf Basis hochwertiger Mineralöle und deckt auf Grund der speziellen Formulierung den ISO Bereich von 22 bis 68 problemlos ab (Mehrbereichscharakter). Das Produkt scheidet Wasser sehr gut ab, Divinol HVI Plus ISO 46 enthält Zink. Ölreinheitsklasse bei Abfüllung 13/11.

**Vorteile:**

- + geringe Neigung zur Schaumbildung
- + gutes Luftabscheidevermögen
- + hohe Beständigkeit gegen Alterung
- + sehr guter Korrosionsschutz
- + hervorragende Temperaturbeständigkeit
- + ausgezeichneter Verschleißschutz
- + hoher Viskositätsindex

**Hersteller Performance:** David Brown S1.53.101; US Steel 126/127; CETOP PR91H;

Vickers I-286-S3/ M-2950-S; Denison Hydraulics HF-2



Spezifikation:  
ASLE 70-1/-2/-3; DIN 51524 Teil 3; AFNOR NF E 48603; VDMA 24318

Best.-Nr.	Inhalt	Tagespreise
200035790	20 Liter Kanister	<a href="http://www.agrimarkt.de">www.agrimarkt.de</a>



### Automatik-Batterieladegerät, 12 V

- + mit intelligenter Mikroprozessorsteuerung
- + permanent überwachter, automatischer mehrstufiger Ladevorgang
- + für Gel-, AGM-, wartungs- und nicht wartungsfreie Blei-Säure-Batterien
- + Reparatur-, Versorgungs- und Wintermodus
- + vollisolierte Batterieklemmen
- + Überladungs-, Kurzschluss- und Verpolungsschutz
- + Digitalanzeige



#### Technische Daten

Abmessung (LxBxH):	190 x 85 x 50 mm
effektiver Ladestrom bei 12V:	4 A
Einheitsleistung Maximum:	120 Ah
Einheitsleistung Minimum:	2 Ah
ladbare Batterietypen:	GEL, AGM, WET

Best.-Nr.	netto	Preis
200075415	33,61 €	39,99 €

### Multifunktions-Lade- und Testgerät T-Charge 26 EVO

Das T-Charge 26 EVO ist ein kompaktes und äußerst leistungsstarkes Profi Ladegerät für Batterien bis max. 250 Ah (z.B. Auto, Traktor, Baumaschinen).

Es ist ein einfach und intuitiv zu bedienendes Multifunktionsbatterielade- und Erhaltungsladegerät für 12 V und 24 V Batterien. Über den LCD-Bildschirm hat der Anwender alle wichtigen Daten im Blick.



#### Eigenschaften:

- + 2 Ladespannungen
- + TEST-Funktion zum Testen von Batterien und Lichtmaschinen
- + BOOST-Funktion für schnelles Laden
- + PULSE TRONIC-Funktion für normales Laden und Erhaltungsladen
- + LCD-Anzeige
- + AGM-Funktion zum Laden und Erhaltungsladen von AGM-Batterien
- + COLD-Funktion zum Laden und Erhaltungsladen von Batterien bei niedrigen Temperaturen
- + RECOVERY-Funktion zur Instandsetzung sulfatierter Batterien
- + SUPPLY-Funktion zur konstanten Stromversorgung während des Batteriewechsels
- + Schutz gegen Überlastung, Kurzschluss und Verpolung

#### Technische Daten

Abmessung (LxBxH):	300 x 95 x 55 mm
effektiver Ladestrom bei 6V:	-
effektiver Ladestrom bei 12V:	16 A
effektiver Ladestrom bei 24V:	8 A
Einheitsleistung Maximum:	250 Ah
Einheitsleistung Minimum:	10 Ah
Gewicht:	1,6 kg
konventioneller Ladestrom bei 12V:	16 A
konventioneller Ladestrom bei 24V:	8 A
ladbare Batterietypen:	WET, GEL, AGM, MF, PbCa, EFB, Li
Ladespannung:	12 / 24 V
Leistungsaufnahme beim Ladevorgang:	232 W
Spannung:	230 V
Schaltstufen:	2

Best.-Nr.	netto	Preis
200068364	159,66 €	189,99 €

### Batterie und Ladesystem-Tester zur Fehlerdiagnose für 12V Batterie- und Ladesystem

- + sehr leichte Bedienung, Anklemmen und Ablesen
- + LED-Ansteuerung über Elektronik
- + Batteriezustand: Anzeige und Lichtmaschinentest (rot = leer oder defekt / gelb = ok / grün = sehr gut)



Best.-Nr.	netto	Preis
200075786	10,92 €	12,99 €

### Aktions-Starthilfekabel mit Metallklemmen, 25 mm<sup>2</sup>, 6 Meter

In der praktischen Tragetasche, große Metallklemme mit 18 cm Länge, mit Zugentlastung.

- + Leistung: 900 A
- + Querschnitt: 25 mm<sup>2</sup>
- + Kunststoff-isolierte Kupferleitung



Best.-Nr.	netto	Preis
200076240	27,31 €	32,50 €



# Wir beraten Sie gerne.

## +49 (0)95 73 25 30 200

### Multifunktions-Starthilfegerät Drive 13000



Das Drive 13000 ist ein Starthilfegerät mit neuester Lithium-Polymer Akkutechnik. Der kompakte Notstarter liefert im Bedarfsfall einen Startstrom von 450 A bis zu max. 1500 A! Damit lassen sich Batterien bis 80 Ah mühelos starten. Doch auch im Alltag ist das Drive 13000 ein nützlicher Helfer im Straßenverkehr oder auf dem Feld, als leistungsstarke LED-Taschenlampe oder als Powerbank für Ihr Handy oder Tablet.

- + neueste LiPo Akkutechnik
- + wartungsfrei
- + alle gängigen Kabel im Lieferumfang enthalten
- + einfachste Bedienung
- + in robuster Hardcover-Reißverschlussstasche
- + Schutz gegen Umpolung



#### Technische Daten

Abmessung (LxBxH):	75 x 175 x 30 mm
Gewicht:	0,95 kg
Startspannung	12 V
Startstrom	450 A
max. Startstrom:	1500 A
USB Ausgangsspannung	5 V
USB Ausgangsstrom	1 / 2,1 A
Gleichstrom Ausgangsspannung	12 / 19 V
Gleichstrom Ausgangsstrom	3,5 / 10 A

Best.-Nr.	netto	Preis
200056720	134,45 €	159,99 €

### Multifunktions-Starthilfegerät Drive Pro 12



Das Drive Pro 12 ist ein äußerst leistungsstarkes Starthilfegerät mit neuester Lithium-Polymer Akkutechnik. Der kompakte Notstarter liefert im Bedarfsfall einen Startstrom von 600 A bis zu max. 2000 A! Damit lassen sich Batterien bis 140 Ah starten. Eine robuste Gummihülle schützt das Gerät gegen Stöße. Wie das Drive 1300 können Sie das Gerät als leistungsstarke LED-Taschenlampe / Warnleuchte oder als Powerbank für Ihr Handy oder Tablet nutzen.

- + neueste LiPo Akkutechnik
- + wartungsfrei
- + alle gängigen Kabel im Lieferumfang enthalten
- + einfachste Bedienung
- + in robuster Hardcover-Reißverschlussstasche
- + Schutz gegen Umpolung



#### Technische Daten

Abmessung (LxBxH):	120 x 210 x 70 mm
Gewicht:	1,1 kg
Startspannung	12 V
Startstrom	600 A
max. Startstrom:	2000 A
USB Ausgangsspannung	5 V
USB Ausgangsstrom	1 / 2,1 A

Best.-Nr.	netto	Preis
200072530	226,88 €	269,99 €

### Elektronisches Batterieladegerät Autotronic 25 Boost



Das Autotronic 25 Boost ist ein elektronisches Ladegerät für alle gängigen Batterietypen mit bewährter Bedienfront und analogem Amperemeter für 12V und 24V Batterien. Sie können wählen zwischen drei Lademodi wählen. TRONIC (besonders Batterie schonend), CHARGE (Normal) und BOOST (Schnell-Laden)

#### Eigenschaften:

- + 2 Ladespannungen
- + TRONIC-Funktion für langsames und schonendes Laden
- + CHARGE-Funktion für normales Laden
- + BOOST-Funktion für schnelles Laden
- + Schutz gegen Überladung und Verpolung



#### Technische Daten

Abmessung (LxBxH):	225 x 290 x 205 mm
effektiver Ladestrom bei 12V:	18 A
effektiver Ladestrom bei 24V:	12 A
Einheitsleistung Maximum:	180 Wh
Einheitsleistung Minimum:	20 Ah
Gewicht:	7,2 kg
konventioneller Ladestrom bei 12V:	12 A
konventioneller Ladestrom bei 24V:	8 A
ladbare Batterietypen:	WET, GEL, AGM, EFB, MF
Ladespannung:	12 / 24 V
Leistungsaufnahme beim Ladevorgang:	300 W
Spannung:	230 V

Best.-Nr.	netto	Preis
830555	193,27 €	229,99 €



### Batterie Lade- und Starthilfegerät LoadUp BC-230

Das LoadUp BC-230 ist ein Trafo-gesteuertes Ladegerät für konventionelle Nassbatterien mit Starthilfefunktion. Das Einstiegsmodell eignet sich vor allem für den Privatanwender. Bei kleineren, teilentladenen Batterien eignet sich das LoadUp auch als Starthilfegerät.

Bitte beachten: Das Gerät schaltet den Ladevorgang nicht automatisch ab!

**Eigenschaften:**

- + 2 Ladespannungen
- + Schnellladefunktion
- + Starthilfefunktion



**Technische Daten**

Abmessung (LxBxH):	315x280x240 mm
effektiver Ladestrom bei 12V:	25 A
effektiver Ladestrom bei 24V:	12 A
Einheitsleistung Maximum:	300 Ah
Einheitsleistung Minimum:	30 Ah
Gewicht:	10,5 kg
konventioneller Ladestrom bei 12V:	15 A
konventioneller Ladestrom bei 24V:	8 A
ladbare Batterietypen:	WET
Ladespannung:	12 / 24 V
Leistungsaufnahme beim Ladevorgang:	800 W
Leistungsaufnahme beim Startvorgang:	1400 W
Spannung:	230 V
Startstrom:	120 A
Startstrom Maximum:	180 A

Best.-Nr.	netto	Preis
200063732	184,87 €	219,99 €

### Batterie Lade- und Starthilfegerät Leader 400

Der Leader 400 ist ein hochwertig verarbeitetes Ladegerät für konventionelle Nassbatterien mit Starthilfefunktion. Das robuste Gerät eignet sich für professionelle Anwender mit größeren Maschinen. Nach 5-minütiger Vorladung der geschwächten Batterie gibt der Leader 400 Starthilfe von bis zu 300 A.

**Eigenschaften:**

- + 2 Ladespannungen
- + CHARGE-Funktion für normales Laden
- + BOOST-Funktion für schnelles Laden
- + START-Funktion für Starthilfe
- + Schutz gegen Überladung und Verpolarung



**Technische Daten**

Abmessung (LxBxH):	265x345x230 mm
effektiver Ladestrom bei 12V:	45 A
effektiver Ladestrom bei 24V:	45 A
Einheitsleistung Maximum:	700 Ah
Einheitsleistung Minimum:	20 Ah
Gewicht:	10,8 kg
konventioneller Ladestrom bei 12V:	30 A
konventioneller Ladestrom bei 24V:	30 A
ladbare Batterietypen:	WET
Ladespannung:	12 / 24 V
Leistungsaufnahme beim Ladevorgang:	1000 W
Leistungsaufnahme beim Startvorgang:	6400 W
Spannung:	230 V
Startstrom:	180 A
Startstrom Maximum:	300 A

Best.-Nr.	netto	Preis
840464	243,69 €	289,99 €



### Batterie Lade- und Starthilfegeräte Dynamic Start

Die fahrbaren Dynamic Start Lade- und Starthilfegeräte sind für Profis mit höchsten Ansprüchen gebaut. Je nach Modell lassen sich Batterien 1000 Ah laden und Starthilfe bis 400 A geben. Die robuste Verarbeitung garantiert dem professionellen Anwender jahrelange Zuverlässigkeit in der Werkstatt.

**Eigenschaften:**

- + 2 Ladespannungen
- + CHARGE-Funktion für normales Laden
- + BOOST-Funktion für schnelles Laden (inkl. Zeitschaltuhr)
- + START-Funktion für Starthilfe
- + Schutz gegen Überladung und Verpolarung



**Technische Daten**

	320 Start	520 Start
Abmessung (LxBxH):	305 x 360 x 63 mm	365 x 460 x 755 mm
effektiver Ladestrom bei 12V:	45 A	90 A
effektiver Ladestrom bei 24V:	45 A	90 A
Einheitsleistung Maximum:	700 Ah	1000 Ah
Einheitsleistung Minimum:	20 Ah	20 Ah
Gewicht:	13,4 kg	20,0 kg
konventioneller Ladestrom bei 12V:	30 A	60 A
konventioneller Ladestrom bei 24V:	30 A	60 A
ladbare Batterietypen:	WET	WET
Ladespannung:	12 / 24 V	12 / 24 V
Leistungsaufnahme beim Ladevorgang:	1000 W	2000 W
Leistungsaufnahme beim Startvorgang:	6400 W	12.000 W
Spannung:	230 V	230 V
Startstrom:	180 A	300 A
Startstrom Maximum:	300 A	400 A

Best.-Nr.	netto	Preis
4701	260,50 €	394,95 €
680211	309,99 €	469,99 €



LUBRICANTS · ADDITIVES · CAR CARE

# Kühlerschutz



Weitere Informationen unter [www.agrimarkt.de](http://www.agrimarkt.de)

**Achtung:**  
Immer die Herstellerangaben und das Mischverhältnis beachten!

### Kühlerschutz ANF

- + Farbe: blau-grün
- + Nitrit-, Amin- und Phosphatfrei
- + auf Basis Ethylenglykol

**Einsatzgebiet:** Pflanzenschutzspritzen und ältere Traktoren

### Kühlerschutz D-40 SUPER

- + Farbe: violett
- + Nitrit-, Amin- und Phosphatfrei
- + mit Silicium Additiv-Paket

**Einsatzgebiet:** Motoren, v.a. Aluminiummotoren

### Kühlerschutz D-48 EXTRA

- + Farbe: blau-grün
- + Nitrit-, Amin- und Phosphatfrei
- + auf Basis Ethylenglykol mit Hybrid-Inhibitorenpaket auf Basis von Silikat, Borat und Salzen organischer Säuren

**Einsatzgebiet:** Biogasanlagen - BHKW's und Traktoren

Inhalt	Best.-Nr.	netto	*Preis	Best.-Nr.	netto	*Preis	Best.-Nr.	netto	*Preis
5 Liter				200061654	16,80 €	19,99 €			
20 Liter	200061647	58,82 €	69,99 €	200061655	65,50 €	77,95 €	200061650	67,22 €	79,99 €

## RAVENOL

### Frostschutz-Diesel-Winteradditiv, 1 Liter

Gegen Paraffinabscheidungen für Heizöl und Dieselmotoren (1:400 - 1:1000 Mischung)



Best.-Nr.	netto	Preis
6115	8,39 €	9,99 €
<b>ab 3 Stück je</b>	<b>7,55 €</b>	<b>8,99 €</b>

### PETEC Motorstarthilfe, 500 ml

Zuverlässiges Kaltstartmittel für alle Motorarten (Benzin-, Diesel-, Zweitakt- und Viertaktmotoren), z. B. PKW, LKW, Motorrad, Boot, Rasenmäher, Bau- und Landmaschinen, schont Motor und Batterie

- + 360°-Ventil



Best.-Nr.	netto	*Preis
200072039	5,03 €	5,99 €
<b>ab 6 Stück je</b>	<b>4,19 €</b>	<b>4,99 €</b>

### Frostschutzprüfer

#### »Glycomat« von Gefo

Für Ethandiol (Ethylenglykol)-Wassermischungen. Für Kühlkreisläufe in PKW, LKW und Schlepper



Best.-Nr.	netto	Preis
410116	13,87 €	16,50 €

## RAVENOL

### Frostschutz für Druckluftbremsen

Verhindert Einfrieren von Druckluftbremsensystemen im Winter. Schutz vor Korrosion, dadurch Verbesserung der Ventilschmierung



Best.-Nr.	Inhalt	netto	*Preis
1030025	1 Liter	5,46 €	6,50 €
1030026	5 Liter	25,20 €	29,99 €

## EUROLUB Scheibenfrostschutz Konzentrat, 5 Liter Kanister

Verhindert Einfrieren der Waschflüssigkeit bei Frost, entfernt Schmutz mühelos. Durch Einsatz eines Bitterstoffes sicher vor dem Verschlucken durch Kinder. Methanolfrei, biologisch abbaubar



Best.-Nr.	netto	*Preis
200061854	10,50 €	12,50 €

## Batterie-Starthilfekabel-Klemmen

1 Paar, bestehend aus einer roten (Pluspol) und einer schwarzen (Minuspol) Klemme.



Best.-Nr.	geeignet für:	netto	je Paar Preis
1 901615	Ladegerät (klein)	2,73 €	3,25 €
2 901621	Ladegerät (mittel)	3,35 €	3,99 €
3 901623	Starthilfekabel 16 mm <sup>2</sup> (90 Ah)	4,78 €	5,69 €
4 901624	Starthilfekabel 25 mm <sup>2</sup> (200 Ah)	10,08 €	11,99 €

Abb. 4 wie Abb. 3 jedoch einseitig verstärkt gegen »Durchschmelzen«

## Starthilfekabel

vollständig isoliertes Kabel, für PKW, kleine LKW sowie Schlepper und Traktoren.



Best.-Nr.	Ausführung	netto	Preis
4124	3,5 Meter lang, Kabel 25 mm <sup>2</sup> für Batterien bis 140 Ah	25,20 €	29,99 €
411625	4,5 Meter lang, Kabel 35 mm <sup>2</sup> für Batterien bis 200 Ah	46,21 €	54,99 €

\*Grundpreise finden Sie unter [www.agrimarkt.de](http://www.agrimarkt.de)



### Batterie-Starthilfekabel-Klemmen »Profi«,

für Starthilfekabel 35 x 45 mm<sup>2</sup> und mehr.  
Kein Schmelzen der Klemmen auch bei längeren Starthilfevorgängen.  
Übertragung von kurzzeitigen hohen Starthilfeleistungen ohne Probleme möglich, hohe Lebensdauer, durch Anbau an ein bestehendes 35 mm<sup>2</sup> oder 45 mm<sup>2</sup> Kabel erhalten Sie die Möglichkeit, sich ein professionelles Starthilfekabel zu bauen



Best.-Nr.	Farbe	netto	Preis
820228	rot	15,55 €	18,50 €
820229	schwarz	15,55 €	18,50 €

### Batterie-Starthilfekabel-Klemmen,

für Starthilfekabel 35 mm<sup>2</sup> (500 Ah).  
Kein Schmelzen der Klemmen auch bei längeren Starthilfevorgängen.  
Übertragung von kurzzeitigen hohen Starthilfeleistungen aufgrund der Messingeinlagen ohne Probleme möglich. Beidseitig in höchster Qualität vollummantelt. Durch die kurze Bauform auch an schwer zugänglichen Stellen einsetzbar.



Best.-Nr.	Farbe	netto	Preis
820230	rot	8,39 €	9,99 €
820231	schwarz	8,39 €	9,99 €

### Profi-Starthilfekabel, 50 mm<sup>2</sup>, 7 Meter

Hochwertiges Starthilfekabel aus flexiblem Kupferkabel und vollisolierten Ladezangen. Der feindrähtige Kupferaufbau des Kabels sowie die PVC-Ummantelung garantieren höchste Flexibilität auch bei tiefen Temperaturen. Die Vollisolierung der Ladezangen sind auch bei Temperaturen weit unter dem Gefrierpunkt schlag- und bruchfest.

- + Kabelquerschnitt: 50 mm<sup>2</sup>
- + Ladezangen aus Vollmessingguß
- + belastbar bis 1000 Ampere (gemäß Prüfvorgaben der DIN 72553)



Best.-Nr.	Ausführung	netto	Preis
1032582	ohne Elektroschutz	193,27 €	229,99 €
200037589	mit Elektroschutz / Startsafe	222,69 €	265,00 €

### Profi-Starthilfekabel, 35 mm<sup>2</sup>, 5 Meter

Hochwertiges Starthilfekabel aus flexiblem Kupferkabel und vollisolierten Ladezangen. Der feindrähtige Kupferaufbau des Kabels sowie die PVC-Ummantelung garantieren höchste Flexibilität auch bei tiefen Temperaturen. Die Vollisolierung der Ladezangen sind auch bei Temperaturen weit unter dem Gefrierpunkt schlag- und bruchfest.

- + Kabelquerschnitt: 35 mm<sup>2</sup>
- + Ladezangen aus Stahlblech mit Messingeinlage
- + belastbar bis 500 Ampere (gemäß Prüfvorgaben der DIN 72553)



Best.-Nr.	Ausführung	netto	Preis
820226	ohne Elektroschutz	100,83 €	109,99 €
1032578	mit Elektroschutz / Startsafe	113,44 €	134,99 €

### Profi-Akkusäureprüfer »gefo centra«

Universelles Werkstattgerät, robuste Ausführung mit Kunststoffzylinder ohne Bauchung, geringes Ansaugvolumen, aber großes Aräometer – weit gespreizte Skala, zentrische Führung des Aräometers. Kein Pendeln, kein seitliches Anlegen. Sicheres, schnelles Ablesen. Mit Farbskala und Zahlenskala

#### Technische Daten:

- + Messbereich: 1.10 bis 1.30 g/ml; Teilung: 0.01 g/ml
- + Ansaugvolumen: 18 ml
- + Gesamtlänge: 255 mm
- + Ansaugrohrlänge: 52 mm
- + Gewicht: 100 g

Best.-Nr.	netto	Preis
901913	12,56 €	14,95 €



### Polklemmen



für Batterien bis 100 Ah

Best.-Nr.		netto	Preis
400221	Plus	2,10 €	2,50 €
400222	Minus	2,10 €	2,50 €

für Batterien ab 100 Ah (Diesel)

Best.-Nr.		netto	Preis
901802	Plus	3,35 €	3,99 €
901804	Minus	3,35 €	3,99 €



### Akku-Polfett 80 g

Schützt elektrische Anschlüsse vor Korrosion. Verbessert die Leitfähigkeit.

Anwendung:  
Pole/ Kontakte gut säubern und Akku-Polfett dünn auftragen!

Best.-Nr.	netto	*Preis
825373	2,73 €	3,25 €



### Masseband

21 mm<sup>2</sup>



Best.-Nr.	Länge	netto	Preis
400223	250 mm	7,52 €	8,95 €
400224	300 mm	7,86 €	9,35 €
640411	400 mm	8,19 €	9,75 €

### Masseband gewinkelt, 35 mm<sup>2</sup>



Best.-Nr.	Länge	netto	Preis
200052669	200 mm	12,18 €	14,50 €
200052670	300 mm	12,48 €	14,85 €
901805	400 mm	12,90 €	15,35 €
200052671	500 mm	14,50 €	17,25 €

\*Grundpreise finden Sie unter [www.agrimarkt.de](http://www.agrimarkt.de)

# Airpress Hobbykompressoren



Technische Daten	1 LMO 4-170	2 LMO 50-270
Ansaugleistung	170 l/min.	256 l/min.
Abgabeleistung	136 l/min.	185 l/min.
Kesselinhalt	4 Liter	50 Liter
Drehzahl:	1430 U/min.	1450 U/min.
Motorleistung	1,5 PS / 1,1 kW	2,0 PS / 1,5 kW
Zylinder	2	4
Anzahl der Stufen	1	1
Arbeitsdruck	8 bar	6 bar
Maximaldruck	10 bar	8 bar
Lautstärke:	(0m) 73 dB(A), (4m): 53 dB(A), (7m): 48 dB(A)	(0m) 72 dB(A), (4m): 52 dB(A), (7m): 47 dB(A)
Maße (L x B x H)	56 x 34,5 x 50 cm	78,5 x 35,5 x 66 cm
Gewicht	25,5 kg	55 kg
<b>Best.-Nr.</b>	200074177	200074175
<b>netto</b>	<b>292,02 €</b>	<b>365,55 €</b>
<b>Preis</b>	<b>347,50 €</b>	<b>435,00 €</b>

## Airpress ölfreie Flüsterkompressoren

- + niedrige Lautstärke
- + Stromspannung: 230 V/50 Hz
- + Ölfrei

**Einsatzbereich:**  
Anspruchsvoller Hobbybereich,  
Haus, Garten, Garage, Werkstatt  
(bedingter Einsatz)



## Airpress Kompressoren HL 425-50 / -100

- + ölgeschmierter 2-Zylinder-Kolbenkompressor
- + sowohl mobil als auch stationär einsetzbar

**Einsatzbereich:**  
Anspruchsvoller Hobbybereich,  
Haus, Garten, Garage, Werkstatt  
(bedingter Einsatz)

Technische Daten	
Ansaugleistung	392 l/min.
Abgabeleistung	260 l/min.
Motorleistung	3,0 HP/2,2 kW
Stromspannung	230 V/50 Hz
Arbeitsdruck	6 bar
Maximaldruck	8 bar
Zylinder	2
Anzahl der Stufen	1

Best.-Nr.	Kesselinhalt	Maße (L x B x H)	Gewicht	netto	Preis
		75 x 33 x 66 cm	45 kg	293,28 €	349,00 €
200051737	50 Liter	66 cm	45 kg	293,28 €	349,00 €
		109 x 43 x 83 cm	57 kg	335,29 €	399,00 €
200078267	100 Liter	83 cm	57 kg	335,29 €	399,00 €

### Stecker mit Außengewinde aus Messing

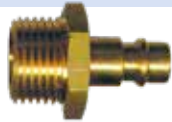

Best.-Nr.	Gewinde	netto	Preis
4608	R 1/8"	1,47 €	1,75 €
4607	R 1/4"	1,47 €	1,75 €
640302	R 3/8"	1,64 €	1,95 €
640303	R 1/2"	2,48 €	2,95 €

### Stecker mit Innengewinde aus Messing



Best.-Nr.	Gewinde	netto	Preis
200055910	R 1/4"	2,10 €	2,50 €
200055911	R 3/8"	2,10 €	2,50 €
200055912	R 1/2"	2,10 €	2,50 €

### Kupplung mit Innengewinde aus Messing



Best.-Nr.	Gewinde	netto	Preis
640224	R 1/8"	3,78 €	4,50 €
640225	R 1/4"	3,78 €	4,50 €
640226	R 3/8"	3,78 €	4,50 €
640301	R 1/2"	3,78 €	4,50 €

### Kupplung mit Außengewinde aus Messing



Best.-Nr.	Gewinde	netto	Preis
640222	R 1/8"	3,78 €	4,50 €
4601	R 1/4"	3,78 €	4,50 €
4602	R 3/8"	3,78 €	4,50 €
640223	R 1/2"	3,78 €	4,50 €

### Kupplung mit Schlauchanschluss aus Messing



Best.-Nr.	für Schlauch	netto	Preis
4603	Ø 6 mm	3,78 €	4,50 €
4604	Ø 9 mm	4,19 €	4,99 €
200045939	Ø 13 mm	5,46 €	6,50 €

### Reduzierstück aus Messing



Best.-Nr.	Außen-gewinde	Innen-gewinde	netto	Preis
640308	R 1/4"	R 1/8"	1,13 €	1,35 €
4616	R 3/8"	R 1/4"	1,25 €	1,49 €
640307	R 1/2"	R 3/8"	1,47 €	1,75 €

### Kupplung Gegenstecknippel aus Messing



Best.-Nr.	für Schlauch	netto	Preis
4605	Ø 6 mm	1,26 €	1,50 €
4606	Ø 9 mm	1,26 €	1,50 €
200045938	Ø 13 mm	1,67 €	1,99 €

### Doppelgewindenippel zur Reduzierung aus Messing



Best.-Nr.	Gewinde	netto	Preis
4612	R 1/8" auf R 1/8"	1,26 €	1,50 €
4611	R 1/8" auf R 1/4"	1,47 €	1,75 €
640304	R 1/4" auf R 1/4"	1,47 €	1,75 €
4613	R 3/8" auf R 3/8"	2,10 €	2,50 €
640305	R 3/8" auf R 1/2"	2,31 €	2,75 €
640306	R 1/2" auf R 1/2"	2,31 €	2,75 €

### Verteiler ohne Kupplungen aus Messing



Best.-Nr.	Gewinde	netto	Preis
4614	2-fach R 3/8"	5,03 €	5,99 €
4615	3-fach R 3/8"	7,14 €	8,50 €

### Verteiler mit Kupplungen aus Messing, 1/4"



Best.-Nr.	netto	Preis
200078268	8,36 €	9,95 €



### Kunststoff Druckluftverbinder:

- sehr leicht, da aus Kunststoff
- speziell aus der Drucklufttechnik, nicht aus der Wassertechnik
- leicht lösbar
- leicht drehbar
- einheitliches Material in der Druckluftleitung
- bei Verwendung von Kunststoffrohr kein Metall im Kabelkanal

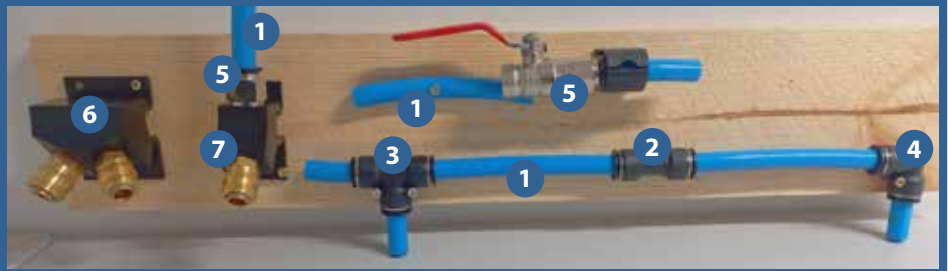

#### PU-Druckluftschlauch, weich, 16 x 12 mm, Meterware

max. Fördermenge bei 8 bar 1004 l/min.

Best.-Nr.	netto	Preis
200076668	je Meter 3,35 €	3,99 €
<b>ab 50 Meter je Meter 2,51 € 2,99 €</b>		

#### Schnellverbindung gerade, 16 x 16 mm



Best.-Nr.	netto	Preis
200076669	3,32 €	3,95 €
<b>ab 10 Stück je 3,07 € 3,65 €</b>		

#### Schnellverbindung T-Stück, 16 x 16 x 16 mm



Best.-Nr.	netto	Preis
200076670	4,16 €	4,95 €
<b>ab 10 Stück je 3,87 € 4,50 €</b>		

#### Schnellverbindung Winkel 90°, 16 x 16 mm



Best.-Nr.	netto	Preis
200076671	3,32 €	3,95 €
<b>ab 10 Stück je 3,07 € 3,65 €</b>		

#### Schnellanschluss gerade, 16 mm x 1/2" AG



Best.-Nr.	netto	Preis
200076672	4,16 €	4,95 €
<b>ab 10 Stück je 3,78 € 4,50 €</b>		

#### Alu-Wandverteilerdose, 3 x 1/2" IG



Best.-Nr.	netto	Preis
200076673	31,51 €	37,50 €

#### Alu-Wandverteilerdose, 2 x 1/2" IG



Best.-Nr.	netto	Preis
200076674	23,11 €	27,50 €



#### Gewindedichtung stark, 10 ml

- + der Klebstoff sorgt für eine luftdichte Verbindung
- + Trockenzeit ca. 20 Minuten



Best.-Nr.	netto	*Preis
200075729	3,32 €	3,95 €



#### Profi-Kabelrohrschneider mit Knarrenfunktion zum Schneiden von PVC-Kunststoffrohren

- + wird z.B. bei der Elektroinstallation zum Kürzen von Elektrodröhen/ Kabelkanälen benötigt
- + zum schneiden von Druckluftrohren
- + mit Knarrenfunktion
- + aus gegossenem Aluminium gefertigt
- + rostfreie, gehärtete Schneiden
- + für Kunststoffrohre bis Ø 35 mm

Best.-Nr.	netto	Preis
200075612	12,60 €	14,99 €



#### Schlauch-Schneidezange bis 38 mm

Zum Schneiden von Gummi- und Kunststoffschläuchen.  
+ auswechselbare Klinge

Best.-Nr.	netto	Preis
200075613	9,24 €	10,99 €

#### Ersatz Klinge für Schlauch-Schneidezange bis 38 mm

Best.-Nr.	netto	Preis
200075614	5,03 €	5,99 €



#### Druckluft Fettpresse

Die Druckluft-Fettpresse ist nur für Standard-Fett-Patronen und loses Fett geeignet. Im Lieferumfang ist ein Verlängerungsrohr mit Nippel enthalten. Betriebsdruck von 2 bis 6 bar, Luftverbrauch 100 l/min.

#### Automatische Ausführung, 360° Drehbar:

Solange der Abzug gedrückt wird kommt Fett in Stößen aus der Pumpe, mit Fettpressenrohr und kurzem Schlauch

#### Manuelle Ausführung: Fettförderung durch Betätigung des Abzugs

Best.-Nr.	Ausführung	netto	Preis
200051709	manuell	29,20 €	34,75 €
200051710	automatisch, 360° drehbar	42,01 €	49,99 €

#### PVC-Druckluftgewebeschauch, 50 m

+ Temperaturbereich -15°C bis +60°C



Best.-Nr.	Innen-Ø	Außen-Ø	Betriebsdruck	netto	*Preis
200078253	9 mm	14 mm	bei 20°C max. 15 bar	41,60 €	49,50 €
200078254	10 mm	15 mm	bei 20°C max. 15 bar	45,80 €	54,50 €
200078255	13 mm	18 mm	bei 20°C max. 12 bar	56,72 €	67,50 €

#### PVC-Druckluftgewebeschauch, 15 m

- + komplett mit Schnellkupplung und Stecknippel
- + Innen-Ø 8 mm, Außen-Ø 13,5 mm
- + Betriebsdruck max. 20 bar



Best.-Nr.	netto	*Preis
200078256	16,80 €	19,99 €

\*Grundpreise finden Sie unter [www.agrimarkt.de](http://www.agrimarkt.de)

### Druckluft-Schlauchtrommel mit automatischer Schlauchaufrollung und Schwenkarm, 20 m

- + hochwertige Metallausführung
- + widerstandsfähiger Druckluftschlauch aus strapazierfähigem Nitril (Gummi) auch bei tiefen Temperaturen weich und flexibel
- + max. Arbeitsdruck 20 bar
- + Schlauchdurchmesser 10x16 mm
- + Anschlusschlauch 1,5 m
- + 3/8" Schnellkupplung-Aufnahme
- + Abmessung ca. 340x160x385 mm



inkl. Schwenkarm



Best.-Nr.	netto	Preis
200078271	167,23 €	199,00 €

### Druckluft-Schlauchtrommel mit automatischer Schlauchaufrollung

- + hochwertige Metallausführung
- + hochflexibler und extrem widerstandsfähiger PVC-Hybrid-Schlauch
- + max. Arbeitsdruck 20 bar
- + Schlauchdurchmesser 9,5x15,5 mm (3/8")
- + Arbeitsschlauch 15 m oder 20 m, Anschlusschlauch 3 m
- + 1/4" Schnellkupplung-Aufnahme
- + Abmessung ca. 340x160x385 mm



Best.-Nr.	für Schlauchlänge	netto	Preis
200047835	15 m	116,81 €	139,00 €
200073067	20 m	130,25 €	155,00 €



### Druckluft-Schlauchtrommel mit automatischer Schlauchaufrollung, Bodenmodell

- + sehr gute Standfestigkeit
- + hochwertige Profi-Ausführung
- + widerstandsfähiger Druckluftschlauch aus strapazierfähigem Nitril (Gummi) auch bei tiefen Temperaturen weich und flexibel
- + max. Arbeitsdruck 20 bar
- + Anschlusschlauch 30 m

Best.-Nr.	Schlauch-Ø	netto	Preis
200078273	8 x 14 mm	167,23 €	199,00 €
200078274	10 x 16 mm	184,03 €	219,00 €

- Haltebügel aus Stahl
- für die Wandmontage
- 1,5 m Anschlusschlauch
- TOP-Qualität

### Profi-Druckluft-Schlauchtrommel

Aus Metall, massiver Haltebügel, Schlauch-Ø 8 x 12 mm, Druck max. 15 bar, automatisches Aufrollen mittels Feder aus Spezialstahl, inkl. Schnellkupplung



Best.-Nr.	für Schlauchlänge	netto	Preis
200056328	15 m	113,45 €	135,00 €

### Druckluftschlauchtrommel, 30 m

- + 30 m Polyurethan-Schlauch, Innen-Ø 8 mm, Außen-Ø 12 mm
- + 360° drehbarer Standfuß, Festmontage durch Bohrungen im Fuß möglich
- + Arbeitsdruck bis 15 bar
- + Geräteabmessungen 33 x 36 x 25 cm
- + Gewicht 8kg



Best.-Nr.	netto	Preis
1022641	100,00 €	119,00 €

### Nitril Druckluftschlauch, 14 x 8mm, max. 20 bar

- + widerstandsfähiger Druckluftschlauch aus strapazierfähigem Nitril (Gummi) auch bei tiefen Temperaturen weich und flexibel
- + silikonfrei - somit auch für Lackierarbeiten geeignet
- + der bewegliche Verlängerungsschlauch ist anschlussfertig mit Euro-Schnellkupplungen ausgestattet
- + resistent gegen Öl und Abrieb
- + ideal für Werkstatt, Landwirtschaft und Industrie



Best.-Nr.	Länge	netto	*Preis
200051684	10 Meter	20,59 €	24,50 €
200051685	15 Meter	25,20 €	29,99 €
200051686	20 Meter	33,61 €	39,99 €

### Druckluftspiralschlauch aus Polyurethan, 8 x 12 mm

Hochwertiger Druckluftschlauch aus Polyurethan-Kunststoff zur Verwendung von Druckluftsystemen mit Euro-Schnellkupplungen, zum Verbinden von Druckluftwerkzeugen und Kompressoren oder zur Verlängerung des Druckluftschlauchs.

Der robuste Spiralschlauch ist alterungs-, UV- und ölbeständig, er zeichnet sich durch eine Knickschutzfeder und Knickfestigkeit aus, dadurch optimal für den harten Einsatz in Werkstatt oder Garage.



Best.-Nr.	Länge	netto	*Preis
200051678	5 m	20,59 €	24,50 €
200051679	10 m	27,31 €	32,50 €
200051680	15 m	29,40 €	34,99 €

\*Grundpreise finden Sie unter [www.agrimarkt.de](http://www.agrimarkt.de)



# Airpress Kompressoren der Serie HL 230 V / HK 400 V

Die HL/HK Serie keilriemenantriebener Kolbenkompressoren sind geeignet für den professionellen und industriellen Einsatz. Qualitativ hochwertige in der EU hergestellte Komponenten garantieren eine lange Lebensdauer.

Die Kompressoren zeichnen sich durch hohe Effizienz mit reduzierter Drehzahl aus. Verwendet werden Laufzylinder aus Grauguss. Verstärkte Zylinderköpfe mit verstärkten Dichtungen und vergrößerte Ölkurbelgehäuse sorgen für verlängerte Kompressionszyklen.

Durch die Verwendung von größeren Pumpen wird die Drehzahl weiter reduziert, wodurch die Standzeit des Kompressor wesentlich steigt. Durch die reduzierte Drehzahl laufen unsere Kompressoren besonders geräuscharm.

Die Verwendung der vergrößerten Komponenten wie Zwischen- und Nachkühler, Kühlrippen, Riemenscheibe und Kupferleitungen sorgen für einen besseren thermischen Ausgleich der Drucklufttemperatur.

Airpress Kompressoren mit einem Kesselinhalt von bis zu 270 l sind mit einem festen Handgriff, Transporträdern, Schnellkupplung und Druckminderern ausgestattet. Stationäre Geräte mit größerem Kesselinhalt sind statt mit Rädern mit Vibrationsdämpfern ausgestattet.



- + langsamlaufende Aggregate mit Gußzylinder wie aus dem Automobilbau
- + Laufzeit 60/40 - 60% Laufen – 40% Stillstand bei 12 Stunden am Tag
- + Alu-Nachkühler
- + Kupferleitungen
- + Condor Druckschalter
- + großes Lüfterrad zur guten Kühlung
- + Keilriemenabdeckung aus Metall



- 3 Jahre Garantie**
- 10 Jahre Garantie auf den Kessel**
- 15 Jahre Garantie gegen Durchrostung auf galvanisierte Kessel**

**Einsatzbereich:**

Profi – Anspruchsvollere Anwendungen

**230 V**

**400 V**

Technische Daten	HL 375-100	HL 425-100	HK 600-90	HK 700-90	HK 1000-90
Ansaugleistung	330 L/min	400 L/min	480 L/min	662 L/min	872 L/min
Abgabeleistung	231 L/min	280 L/min	336 L/min	530 L/min	698 L/min
Kesselinhalt	90 L	100 L	90 L	90 L	90 L
Motorleistung	3,0 PS / 2,2 kW	3,0 PS / 2,2 kW	4,0 PS / 3,0 kW	5,5 PS / 4,0 kW	7,5 PS / 5,5 kW
Maximaldruck	10 bar	10 bar	10 bar	11 bar	11 bar
Nachkühler	1	1	1	1	1
Zwischenkühler	-	-	-	2	2
Kolben	2	2	2	2	2
Stufen	1	1	1	2	2
Drehzahl	1570 U / min.	1250 U / min.	1400 U / min.	1290 U / min.	1200 U / min.
Spannung	230V / 50Hz / 1Ph	230V / 50Hz / 1Ph	400V / 50Hz / 3Ph	400V / 50Hz / 3Ph	400V / 50Hz / 3Ph
Abmessungen (LxBxH)	980 x 460 x 830 mm	980 x 480 x 900 mm	980 x 460 x 890 mm	980 x 480 x 960 mm	980 x 480 x 1015 mm
Gewicht	67 kg	81 kg	78 kg	90 kg	115 kg
<b>Best.-Nr.</b>	200052923	200052924	200051739	200051749	200051750
<i>netto</i>	525,21 €	752,10 €	730,25 €	1259,66 €	1427,73 €
<b>Preis</b>	<b>625,00 €</b>	<b>895,00 €</b>	<b>869,00 €</b>	<b>1499,00 €</b>	<b>1699,00 €</b>

**Inline-Öler**

passend für alle Schlagschrauber



Best.-Nr.	netto	Preis
1014261	10,50 €	12,50 €

**Kondensat Ablassventil**

mit Flügel-schraube unten



Best.-Nr.	Größe	netto	Preis
200051713	1/4"	3,78 €	4,50 €
200051714	3/8"	3,78 €	4,50 €

**Kompressor-Manometer**

Best.-Nr.	Anschluss	netto	Preis
1014262	1/8" hinten	8,82 €	10,50 €
1014264	1/4" hinten	8,82 €	10,50 €
1014265	1/4" unten	8,82 €	10,50 €



**Spezial-Druckluftöl, 1 Liter**

Spezialöl, harzfrei, geeignet für alle pneumatischen Druckluftgeräte.

Best.-Nr.	netto	Preis
825341	5,87 €	6,99 €



**Kompressorenöl**

geeignet für alle Kompressoren, für lange Lebensdauer.

Best.-Nr.	Inhalt	netto	*Preis
200078277	100 ml	2,10 €	2,50 €
825342	1000 ml	8,39 €	9,99 €

\*Grundpreise finden Sie unter [www.agrimarkt.de](http://www.agrimarkt.de)



## Komposit Schlagschrauber klein, handlich und kraftvoll

Die Komposit Schlagschrauber Serie wird aus optimal aufeinander abgestimmten Komponenten und hochwertigen Materialien produziert. Europäische Normen und Standards des Vibrations- und Geräusch-niveaus werden selbstverständlich erfüllt. Durch die kompakte und leichte Bauform wird ein ermüdungsfreies Arbeiten ermöglicht.



### Das JUMBO System

Der rotierende Bohrer innerhalb einer Achse erzeugt einen hohen Drehmoment, der innerhalb sehr kurzer Zeit aufgebaut wird. Verbaut in Kraftzwerk.

### DOPPELHAMMER

Das Doppelhammer System gleicht dem Jumbo System, allerdings ist hier noch der Dual Hub-Mechanismus verbaut, dadurch erfolgt ein „Doppelschlag“. Verbaut in Kraftwerk, Krafthammer und Kraftprotz.

ABB. KRAFTZWERG



Kraftverstellung  
Drehrichtungsschalter



ABB. KRAFTPROTZ



Kraftverstellung  
Drehrichtungsschalter



Länge ohne  
Zubehör



	Best.-Nr.	Antrieb	Drehzahl (rpm)	Max. Anzugs-moment	Max. Losbrech-moment	Luft-druck	Durchschn. Luftver-brauch	Länge	Gewicht	netto	Preis
1 Kraftzwerk	200051730	1/2"	11.000	949 Nm	1.613 Nm	6,2 bar	126	112 mm	1,278 kg	125,21 €	149,00 €
2 Kraftwerk	200051728	1/2"	12.000	624 Nm	1.300 Nm	6,2 bar	102	142 mm	1,24 kg	138,66 €	165,00 €
2 Krafthammer	200051729	1/2"	8.000	1.112 Nm	1.800 Nm	6,2 bar	144	187 mm	1,91 kg	150,42 €	179,00 €
2 Kraftprotz	200051726	3/4"	5.500	2.034 Nm	3.051 Nm	6,2 bar	210	220 mm	3,44 kg	293,28 €	349,00 €

## Schlagschrauber Kraftmaschine, 1" extra lange Ausführung

- + Luftanschluss: 1/2"
- + Drehzahl U/min: 6000
- + Max. Anzugsmoment (Nm): 2441
- + Max. Losbrechmoment (Nm): 4150
- + Arbeitsdruck (bar): 6.2
- + Durchschnittlicher Luftverbrauch: 282
- + Länge: 466mm
- + Gewicht (kg): 7,3



Best.-Nr.	netto	Preis
200057561	461,34 €	549,00 €

## Krafthammer-Schlagschrauber-Set 1/2", 1800 Nm, 7-tlg.

- + Doppelhammer-Schlagwerk für maximalen Drehmoment
  - + 1800 Nm bei 8000 U/min.
  - + rutschfester Griff
  - + umschaltbar L / R-
  - + 3-stufige Leistungsregelung
- Inhalt:  
1/2" Schlagschrauber  
Je 1 x tiefe (lange) Schlagschrauber-nuss 1/2": 17, 19 und 22 mm  
Je 1x Schlagschraubernuss 1/2": 17, 19 und 22 mm



Best.-Nr.	netto	Preis
200078278	167,23 €	199,00 €

## Krafthammer-Schlagschrauber-Set 1/2", 1800 Nm, 12-tlg.

- + Doppelhammer-Schlagwerk für maximalen Drehmoment
  - + 1800 Nm bei 8000 U/min.
  - + rutschfester Griff
  - + umschaltbar L / R-
  - + 3-stufige Leistungsregelung
- Inhalt:  
1/2" Schlagschrauber  
Je 1x Schlagschraubernuss 1/2": 8, 10, 11, 13, 15, 17, 19, 22, 24 und 27 mm  
Verlängerung 125 mm  
1/2" Gelenkadapter



Best.-Nr.	netto	Preis
200078282	167,23 €	199,00 €



**Schlagschraubernuss-Set 1/2" , 10-tlg.**

- + Satz im Kunststoffkasten mit 10 Nüssen: 10 - 12 - 13 - 14 - 15 - 17 - 19 - 21 - 22 und 24 mm
- + Antriebsvierkant: 1/2"



Länge ca. 38 mm

Best.-Nr.	netto	Preis
200078257	23,45 €	27,90 €

**Schlagschraubernuss-Set 1/2" , tief, Länge ca. 78 mm, 10-tlg.**

- + Satz im Kunststoffkasten mit 10 Nüssen: 10 - 12 - 13 - 14 - 15 - 17 - 19 - 21 - 22 und 24 mm
- + Antriebsvierkant: 1/2"



Länge ca. 78 mm

Best.-Nr.	netto	Preis
200078258	42,01 €	49,99 €

**Schlagschraubernuss-Set 3/4" , 8-tlg.**

- + Satz im Stahlkasten mit 8 Nüssen: 24 - 27 - 29 - 30 - 32 - 34 - 36 und 38 mm
- + Antriebsvierkant: 3/4"



Länge ca. 51 - 56 mm

Best.-Nr.	netto	Preis
200051721	58,78 €	69,95 €

**Schlagschraubernuss-Set 3/4" , extra tief, Länge ca. 90 mm, 8-tlg.**

- + Satz im Kunststoffkasten mit 8 Nüssen: 22 - 24 - 27 - 28 - 30 - 32 - 36 und 38 mm
- + Antriebsvierkant: 3/4"



Länge 90 mm

Best.-Nr.	netto	Preis
200078259	100,00 €	119,00 €

**Schlagschraubernuss-Set 1" , 5-tlg.**

- + Satz im Stahlkasten mit 5 Nüssen: 32 - 35 - 36 - 38 und 41 mm
- + Antriebsvierkant: 1"



Länge ca. 62 - 68 mm

Best.-Nr.	netto	Preis
200051722	54,62 €	65,00 €

**Kraft-Adapter-Satz, 6-tlg.**

- Übergangsteil für Steckschlüsseinsätze. Geeignet für Hand- und Schlagschrauberbetrieb, mit Aufnahme für Arretierstift und Gummiring. Folgende Adapter sind enthalten: Innenvierkant IV auf Außenvierkant AV
- + IV 6,3 mm (1/4") - AV 10 mm (3/8"), IV 10 mm (3/8") - AV 6,3 mm (1/4")
  - + IV 10 mm (3/8") - AV 12,5 mm (1/2"), IV 12,5 mm (1/2") - AV 10 mm (3/8")
  - + IV 12,5 mm (1/2") - AV 20 mm (3/4"), IV 20 mm (3/4") - AV 12,5 mm (1/2")



Best.-Nr.	netto	Preis
200075798	25,20 €	29,99 €

**Druckluft-Schlagschrauber-Set 1/2" , 610 Nm, 14-tlg.**

- + Luftaufnahme ca. 225 l/min.
- + Arbeitsdruck ca. 6,2 bar
- Inhalt:
  - + Schlagschrauber 1/2"
  - + Verlängerung 1/2" x 125 mm
  - + Stecknüsse 1/2": 9 - 10 - 11 - 13 - 14 - 17 - 19 - 22 - 24 - 27 mm
  - + Leitungsröler
  - + 1 Öl-Fläschchen



Best.-Nr.	netto	Preis
200078260	83,19 €	99,00 €



**HP Mini Lackierpistole mit Fließbecher, 600 ml**

- + Arbeitsdruck 3.5 bar
  - + Luftverbrauch 70-99 l/min.
  - + Düse 1,3 mm
- Hochdruck Lackierpistole, gleichmäßiges Lackierbild, durch den niedrigen Luftverbrauch kann die Lackierpistole schon mit kleinen Kompressoren betrieben werden.



Für Farben und Lacke geeignet

Best.-Nr.	netto	Preis
200055340	23,11 €	27,50 €



**Farbspritzpistole F9022 mit Kunststoff-Fließbecher, 500 ml**

- + Körper aus Aluminium
- + Düse 1,5 mm



Für Farben und Lacke geeignet

Best.-Nr.	netto	Preis
4812	35,71 €	42,50 €

**Unterbodenschutz- und Hohlraumkonservierungspistole**

- für Unterboden- und Hohlraumversiegelung, mit dickem Steigrohr für dickflüssiges Material, für handelsübliche Dosen mit 40 mm Kordelgewinde, serienmäßig mit Sprühschlauch 550 mm, Arbeitsdruck: 4-6 bar, Luftverbrauch: 120 - 180 l/min.



Best.-Nr.	netto	Preis
1004808	19,75 €	23,50 €

**Alu-Sprühpistole**

- zum Auftragen von Kaltreinigern, Reinigungsmitteln und Sprühölen. Materialmenge durch Einstellen der Düse regulierbar, mit 1l Aluminiumbehälter mit Bajonettverschluss. Luftbedarf: ca. 200 l/min. Arbeitsdruck: ca. 4-6 bar



Best.-Nr.	netto	Preis
830752	18,45 €	21,95 €

### Ausblaspistole Kunststoff

- + für den professionellen Einsatz
- + mit langem Blasrohr
- + besonders geeignet für schwer zugängliche Stellen z.B. Ausblasarbeiten an Mähreschern oder Pressen
- + Gehäuse aus Kunststoff
- + Rohr aus Stahl
- + stufenlose Regulierung durch Handhebel

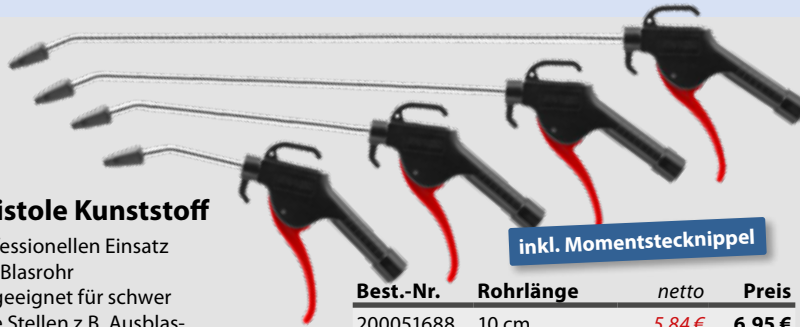

inkl. Momentstecknippel

Best.-Nr.	Rohrlänge	netto	Preis
200051688	10 cm	5,84 €	6,95 €
200051689	25 cm	7,52 €	8,95 €
200051690	35 cm	8,36 €	9,95 €
200051691	50 cm	10,04 €	11,95 €

### 2-Wege-Ausblaspistole, regelbar

- Aluminiumkörper mit Gummimantelung gegen Strömungskälte
- + inklusive auswechselbarer Langdüse (110 mm) und Kurzdüse
- + Anschlussmöglichkeiten für den Lufteingang von oben oder von unten
- + Feindosierung der Luftmenge über Betätigungshebel und Regelschraube



Best.-Nr.	netto	Preis
200055500	15,08 €	17,95 €

### TurboAusblaspistole

robuste Ausblaspistole mit speziellem Turbo-Aufsatz, der bei der Betätigung den entstehenden Unterdruck mit Hilfe der 4 Öffnungen ein deutlich höheres Austritts-Volumen beschert



Best.-Nr.	netto	Preis
200051692	10,50 €	12,50 €

### Ausblaspistole

Standard kurz, 20 mm Düsenrohr



Best.-Nr.	netto	Preis
4805	5,03 €	5,99 €

### Ausblaspistole lange Ausführung 150 mm

Blaspistole aus Aluminium-Druckguss, kugelpoliert, Luftanschluss Stecknippel Typ 26 - mit gerader Verlängerung, Verlängerung ø 10 mm, Düsen-Bohrung ø 1,8 mm



Best.-Nr.	netto	Preis
4806	12,82 €	15,25 €

### Druckluft-Ausblaslanze mit 2 Düsen, 1200 mm

Ideal für Ausblasarbeiten an Maschinen, Landwirtschafts- und Nutzfahrzeugen.  
+ Innendurchmesser: 10 mm  
+ zwei verschiedene Düsenaufsätze (Turbodüse und einstellbare Düse)



Best.-Nr.	netto	Preis
200074902	42,01 €	49,99 €

### Airpress Profi Stabschleifer

- + geringes Gewicht
- + kompakte Bauform
- + mit Sicherheitshebel und stufenloser Drehzahlregulierung
- + zum Schleifen, Entgraten, Fräsen und Gravieren



Best.-Nr.	Ausführung	netto	Preis
200051705	kurz, 161 mm	57,98 €	69,00 €
200051706	lang, 256 mm	74,79 €	89,00 €

### Druckluft-Nadelentrostler

Ideal zum Entfernen von Rost und Abklappen von Schweißschlacke, Farbe, Putz und Beton sowie zur Steinbearbeitung.  
Drehzahl 4600U/min, Nadel Durchmesser 3mm, Luftverbrauch durchschnittlich 113L/Min, Länge 461mm, Gewicht 2,5kg



Best.-Nr.	netto	Preis
200051699	125,21 €	149,00 €

### Ersatznadeln, 19 Stück

Best.-Nr.	netto	Preis
200051703	24,79 €	29,50 €

### Sandstrahlpistole »aluminium«

Gehäuse und Saugbecher aus Aluminium, Deckel mit Bajonettverschluss aus PVC.  
Inhalt des Saugbechers ca. 1 l, Betriebsdruck 2-10 bar, Luftverbrauch ca. 550 l/min., komplett mit montiertem Stecknippel, Anschlussgewinde 1/4", Düse Durchmesser 5 mm, ca. 6 cm lang



Best.-Nr.	netto	Preis
825346	15,92 €	18,95 €

### MAFA-Strahlsand »Kontrasil«, 10 kg

Körnung 0,2 - 0,5 mm

Die praktische Verpackung: Der Strahlsand ist sauber verschlossen!



Best.-Nr.	netto	*Preis
1020485	18,91 €	22,50 €

### MAFA Sandstrahlanlage B650/STA26 RAPID

mit 3 m langem Schlauch und Spezial-Ansauglement aus Ganzmetall, Luftdüse 3mm Bohrung, robustes, handliches Gerät aus Aluminium-Druckguss. Zum direkten Verarbeiten des Strahlgutes, min. 4 bar, max. 10 bar Druck, Luftmenge ab 350 l/min.



Best.-Nr.	netto	Preis
825349	46,64 €	55,50 €

### MAFA-Strahlrohre

gehärtet, verzinkt, Außen-Ø 12 mm, Bohrung 6 mm, Außengewinde 12 x 1,0, Länge 88 mm

Best.-Nr.	Rohrmaterial	netto	Preis
826207	Standard, ES1	12,60 €	14,99 €
1020484	Gold, ES2	16,80 €	19,99 €



\*Grundpreise finden Sie unter [www.agrimarkt.de](http://www.agrimarkt.de)



**Aktions Reifenfüllmessgerät**

- + mit Momentstecknippel
- + Messbereich: 0-12 bar
- + Manometer-Ø 60 mm
- + Schlauchlänge 300 mm



Best.-Nr.	netto	Preis
200028970	10,50 €	12,50 €

**Digitaler Reifenfüller**

- + mit zuschaltbarem Lichtdruckknopf auf dem Reifenfüller-Kopf
- + batteriebetrieben (im Lieferumfang nicht enthalten)
- + mit seitlichem Knopf zum Ablassen der Druckluft bei zu hohem Reifendruck
- + mit Momentstecknippel
- + Messbereich: 0-10 bar
- + gut lesbares Display
- + Schlauchlänge 600 mm



Best.-Nr.	netto	Preis
200078283	20,97 €	24,95 €

**Reifenfüller, mit extra großem Manometer**

- + mit Momentstecknippel
- + Messbereich: 0-12 bar
- + Manometer-Ø 80 mm
- + Schlauchlänge 400 mm



Best.-Nr.	netto	Preis
200051755	25,17 €	29,95 €

**Profi-Reifenfüller mit Alu-Druckgussgehäuse**

- + besonders stabile Ausführung
- + mit Momentstecknippel
- + Messbereich: 0-12 bar
- + Manometer-Ø: 63mm
- + Schlauchlänge 300mm



Best.-Nr.	netto	Preis
200057640	27,31 €	32,50 €

**Handreifenfüller A3630H**

- + mit Hebelstecknippel
- + Messbereich 0-10 bar
- + Manometer-Ø 63mm
- + Schlauchlänge 400mm



Best.-Nr.	netto	Preis
200046174	38,65 €	45,99 €

**Profi-Reifenfüller, mit extra großem Manometer, 10 bar geeicht**

- für höchste Ansprüche, geeichtes Gerät mit Wika Markenmanometer, schlagfester Kunststoff mit gummiertem Griff
- + mit Momentstecknippel
- + Messbereich: 0-10 bar
- + Manometer-Ø 80 mm
- + Schlauchlänge 1.000 mm



Best.-Nr.	netto	Preis
200051756	58,78 €	69,95 €

**Ersatz-Manometer für Reifenfüller**

Anschluss 1/4" AG



Best.-Nr.	Größe	Anschluss	netto	Preis
200051986	63 mm	unten	10,50 €	12,50 €
200051987	50 mm	hinten	10,50 €	12,50 €

**Zwillingstecker**

mit Gummigriff und doppelseitigem Steckventil, Schlauchtüle 6 mm



Best.-Nr.	netto	Preis
830756	16,80 €	19,99 €

**Momentstecknippel lose**

6 mm Schlauchanschluss



Best.-Nr.	netto	Preis
640221	2,51 €	2,99 €

**Handstecknippel lose**

6 mm Schlauchanschluss



Best.-Nr.	netto	Preis
640220	2,93 €	3,49 €

**Ersatzschlauch für Reifenfüller mit Momentstecknippel**

- + Material PVC
- + Länge 1000 mm



Best.-Nr.	netto	Preis
200078264	4,19 €	4,99 €

**Druckluft-Adapter-Set 3-teilig**

- bestehend aus:
- + Fahrradventil-Adapter
- + Ballfüllnadel
- + Adapter für Luftmatratze



Best.-Nr.	netto	Preis
825348	4,19 €	4,99 €

**Tip-Top Aligator Ventile für schlauchlose Reifen, Ausführung TR gerade**

Premium Eigenerzeugnisse aus dem Hause Alligator, 100% Qualitätskontrolle



Best.-Nr.	Ventil	Ventilloch-Ø	Länge	Höchst- druck	netto	Preis
200072623	TR413A	11,3 mm	43 mm	4,5 bar	0,46 €	0,55 €
200072624	TR414A	11,3 mm	57mm	4,5 bar	0,75 €	0,89 €
200072625	TR415A	15,7 mm	43 mm	4,5 bar	0,83 €	0,99 €

**Tip-Top AS-SNAP-IN Ventil für Luft- & Wasserfüllung, 15,7 GSW**

+ Länge: 55 mm  
+ Ventilloch-Ø: 16 mm  
+ Höchstdruck: < 4,5 bar



Best.-Nr.	netto	Preis
200072621	2,93 €	3,49 €

**Tip-Top Ventil für Luft- & Wasserfüllung, 15,7 GSW**

+ gerade mit Metallfuß  
+ Länge: 50 mm  
+ Ventilloch-Ø: 16 mm



Best.-Nr.	netto	Preis
821196	3,35 €	3,99 €

**Tip-Top Ventileinsätze**

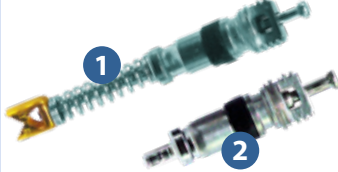

Best.-Nr.	Ausf.	netto	Preis
1 200069220	30 mm	0,41 €	0,49 €
2 200072799	16 mm	0,25 €	0,30 €

**Ventilreparaturwerkzeug, Metall**

klein, kompakt für jede Hosentasche, 48 x 12 x 30 mm, zum Ausdrehen der Ventile sowie zum Nachschneiden des Ventilsitzes



Best.-Nr.	netto	Preis
200072546	1,67 €	1,99 €

**Tip-Top Loser Ventileinsatz für Luft-Wasserventile**

Best.-Nr.	netto	Preis
821198	2,51 €	2,99 €



**Ventilkappe**

Metallausführung



Best.-Nr.	netto	Preis
640111	0,55 €	0,65 €
ab 10 Stück je 0,41 € 0,49 €		

**Tip-Top Ventilkappe**

Kunststoffausführung



Best.-Nr.	netto	Preis
200072581	0,21 €	0,25 €
ab 10 Stück je 0,16 € 0,19 €		

**Tip-Top Luft-/Wasser-Felgenventil für Schlauchreifen, TR 218A**

+ Länge: 47 mm  
+ Reifendruck max.: 14 bar  
+ Felgenloch-Ø: 15,7 mm



Best.-Nr.	netto	Preis
821197	13,44 €	15,99 €

**Tip-Top Gummiventil, TR 15**

+ Länge: 38 mm  
+ Gummifuß-Ø: 60 mm  
+ Schaft-Ø: 16,5 mm



Best.-Nr.	netto	Preis
610422	8,39 €	9,99 €

**Ventilschrauber »Profi«**

mit PVC-Drehstück für 16 + 30 mm Ventile



Best.-Nr.	netto	Preis
830672	3,35 €	3,99 €

**Profi-Reifen-Ventilschaft-Einziehwerkzeug**

+ Kunststoff  
+ Länge 285 mm



Best.-Nr.	netto	Preis
200075638	6,71 €	7,99 €

**Tip-Top Ventilfänger E1360**

Zum Einziehen von Schlauchventilen in das Felgenloch, Länge 24 cm, Durchmesser flexibler Messingdraht 3mm, Inklusive integrierter Ventilschrauber im Haltegriff



Best.-Nr.	netto	Preis
200072579	12,60 €	14,99 €

**Ventilverlängerung flexibel Metall, Länge 210 mm**

mit extra langen Gewinde, Ventilkappe ist im Lieferumfang enthalten  
Einsatz: Landwirtschaftliche Fahrzeuge, PKW, Motorrad

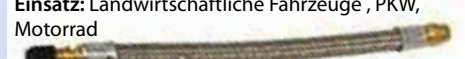

Best.-Nr.	netto	Preis
200055089	3,32 €	3,95 €

**Digitaler Reifendruckprüfer**

+ Messbereich 0,35 - 7,00 bar  
+ Anzeigemöglichkeiten in bar, PSI, kPa, kg/cm<sup>2</sup>  
+ Toleranz +/- 1 PSI / 0,07 bar



Best.-Nr.	netto	Preis
200075651	10,50 €	12,50 €

**Tip-Top Luftdruckprüfer digital rot, 0-10 Bar**

+ schnelle und genaue Luftdruckprüfung per Knopfdruck  
+ praktische Beleuchtung mit Taschenlampenfunktion  
+ genaue, kalibrierte Anzeige



Best.-Nr.	netto	Preis
200072577	16,76 €	19,95 €

**Tip-Top Talkum Streudose 500 g**

+ für die Montage von Schlauchreifen  
+ feinkörnig, asbestfrei, reduziert die Reibung zwischen Reifen und Schlauch



Best.-Nr.	netto	*Preis
200062140	5,00 €	5,95 €

**Markierstift (Fettsignierstifte), 12 Stück**

+ zum Markieren von Reifen, Metallen, usw.  
+ wasserfest

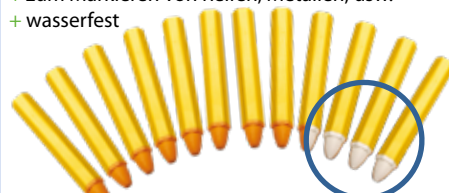

Best.-Nr.	Farbe	netto	Preis
200075645	gelb	8,39 €	9,99 €
200075646	weiß	8,39 €	9,99 €

**Hanauer Maus**

zum Wassereinfüllen durch das Ventil in die Traktorreifen, für 1/2" Schlauch. Wasser in den Traktorreifen ist eine sehr einfache und billige Zusatzbelastung, der Zugkraftgewinn kann bis zu 20% betragen.



Best.-Nr.	netto	Preis
610423	25,20 €	29,99 €

**Tip-Top Vulkanisierflüssigkeit "Inneliner Sealer", 175 g, Dose mit Pinseldeckel**

zum Abdichten von porösem Innerliner und des Randes von Reparaturstellen



Best.-Nr.	netto	*Preis
200072576	18,91 €	22,50 €

\*Grundpreise finden Sie unter [www.agrimarkt.de](http://www.agrimarkt.de)



### Tip-Top Liquid Buffer

schnelle Reinigung und gleichzeitiges Aufrauen von Schläuchen, chemische Reinigung der Oberfläche vor der Rauung. 500 ml Spraydose



Best.-Nr.	netto	*Preis
824415	13,03 €	15,50 €

### Tip-Top Vulkanisierungsflüssigkeit

175 g Dose mit Pinseldeckel, für die Schlauchreparatur mit Schlauchflicken, Ventillflicken und Ventilen mit Gummifuß. Neue, verbesserte Rezeptur für optimierte Anwendungs- und Reparaturergebnisse



Best.-Nr.	netto	*Preis
824417	9,24 €	10,99 €

### Tip-Top Reifenmontagepaste

- + schleudertfest
- + für schnelle, schonende und leichte Montage und Demontage aller gängigen Rad-/Reifenkombinationen
- + chemisch neutral gegenüber Gummi und Metall
- + hohe Gleitwirkung bei Montage und Demontage = reduziert Montageverletzungen
- + fördert den Kraftschluss zwischen Felge und Reifen, vermeidet Reifenwanderungen



Best.-Nr.	Inhalt	netto	*Preis
200072583	1 kg	8,39 €	9,99 €
1031718	5 kg	16,80 €	19,99 €

### Tip-Top Gummilösung

- + Vulkanisierflüssigkeit
- + CKW-frei



Best.-Nr.	Inhalt	netto	*Preis
410112	10g	1,67 €	1,99 €
410113	50g	5,71 €	6,79 €

### Tip-Top Schlauchflicken

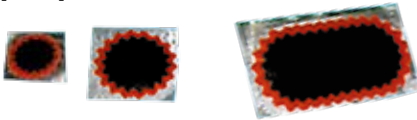

Best.-Nr.	Größe	Ø mm	netto	Preis
4126	F1	25	0,38 €	0,45 €
410101	1	35	0,59 €	0,70 €
410102	2	45	0,84 €	1,00 €

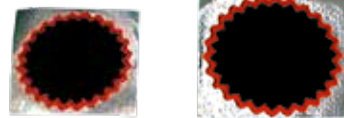

Best.-Nr.	Größe	Ø mm	netto	Preis
410103	3	54	1,01 €	1,20 €
410104	4	75	1,26 €	1,50 €
410105	5	94	1,47 €	1,75 €
410106	6	116	2,31 €	2,75 €



Best.-Nr.	Größe	Ø mm	netto	Preis
410107	7	74 x 37	1,01 €	1,20 €
410108	7B	150 x 75	2,31 €	2,75 €

### Tip-Top Schlauch-Reparatur-Set TT 20

- Inhalt:**
- + 8 Flicken Gr. 1
  - + 2 Flicken Gr. 2
  - + 1 Flicken Gr. 3
  - + 1 Flicken Gr. 4
  - + 1 Flicken Gr. 5
  - + 2 Flicken Gr. 7
  - + 1 Flicken Gr. 7A
  - + 1 Flicken Gr. 7B
  - + 3 Raubleche
  - + 1 Tube SVS-Lösung 25 g
  - + 3 Ventileinsätze kurz



Best.-Nr.	netto	Preis
1016023	18,91 €	22,50 €

### Tip-Top Schlauch-Reparatur-Set TT 30

- Inhalt:**
- + 12 Flicken Gr. 2
  - + 2 Flicken Gr. 4
  - + 1 Flicken Gr. 5
  - + 3 Flicken Gr. 7
  - + 4 Flicken Gr. 7A
  - + 2 Flicken Gr. 7B
  - + 2 PN 03
  - + 2 Raubleche
  - + 1 Metallgriff
  - + 1 Anroller
  - + 1 Tube SVS-Lösung 50 g



Best.-Nr.	netto	Preis
1005172	33,61 €	39,99 €

### Tip-Top Schlauch-Reparatur-Set TT 12

für LKW und Schlepper

- Inhalt:**
- + 4 Flicken Gr. 1
  - + 2 Flicken Gr. 2
  - + 1 Flicken Gr. 3
  - + 1 Flicken Gr. 4
  - + 1 Flicken Gr. 7
  - + 1 Flicken Gr. 7A
  - + 1 Metallraspel
  - + 1 Tube Vulk.-Flüssigkeit (10 g)



Best.-Nr.	netto	Preis
410114	7,55 €	8,99 €

### Tip-Top Schlauch-Reparatur-Set TT 11

für PKW und LKW

- Inhalt:**
- + 6 Flicken Gr. 0
  - + 1 Flicken Gr. 7
  - + 1 Tube Vulk.-Flüssigkeit (5g)
  - + 1 Raupapier

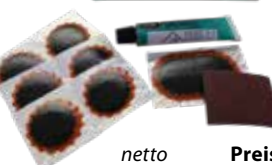

Best.-Nr.	netto	Preis
632616	5,46 €	6,50 €

### Tip-Top Fahrrad Flickzeug, TT01

- Inhalt:**
- + 4 Flicken Gr. F1
  - + 1 Flicken Gr. F2
  - + 1 Tube Vulk.-Flüssigkeit (5g)
  - + 1 Raupapier



Best.-Nr.	netto	Preis
410115	2,31 €	2,75 €

### Tip-Top Minicombi komplett

Inhalt: 20 Minicombi B 8 mit Metallstift, 1 Rotierfräser, 2 x 50 g Spezial Zement BL



Best.-Nr.	Ausführung	netto	Preis
824411	A6 für Schäden im Laufflächenbereich bis 6 mm	50,41 €	59,99 €
824412	B8 für Schäden im Laufflächenbereich bis 8 mm	75,62 €	89,99 €

\*Grundpreise finden Sie unter [www.agrimarkt.de](http://www.agrimarkt.de)



**TELWIN gehört weltweit zu den größten Produzenten von Schweißgeräten. Seit 50 Jahren werden am Produktions- und Entwicklungsstandort in Norditalien Geräte für alle Anwenderbereiche wie z.B. Industrie, Automobil oder Privatanwender gefertigt.**

**Multiprozess-Schweißgerät Technomig 210 Dual Synergic**

Das Telwin Technomig 210 ist ein Prozessor gesteuertes Schweißgerät für 4 unterschiedliche Schweißarten. Schutzgas-, Elektroden-\* und WIG-Schweißen\* sowie MIG-Löten\* gehören zum Anwendungsspektrum dieses Alleskönners. Sie können alle gängigen Materialien wie Stahl, Edelstahl, Aluminium und galvanisierte Bleche (MIG-Löten) verarbeiten.

- + große, beleuchtete LCD-Anzeige
- + einfachste Bedienung über lediglich 2 Drehknöpfe
- + Einstellen der Materialstärke – fertig!
- + über voreingestellte Leistungskurven passt das Gerät alle wichtigen Parameter der jeweiligen Schweißart an (z.B. Drahtvorschub, Schweißstrom usw. bei MIG/MAG)
- + inkl. MIG-Brenner (MB 15, 3 m.), Massekabel und -Klemme

\*Zusatz-Brenner erforderlich; nicht im Lieferumfang enthalten



**Technische Daten**

Regelbereich:	20 - 200 A
Elektroden:	1,6 - 3,2 mm
Schweißdraht Stahl:	0,6 - 1,0 mm
Einschaltdauer:	20% bei 180 A
Spannung:	230 V
Schutzklasse:	IP23
Gewicht:	13 kg

Best.-Nr.	netto	Preis
200072531	630,24 €	749,99 €



**MIG/MAG Schweißbrenner**

gasgekühlt für alle gängigen Schutzgas-Schweißgeräte mit Euro-Zentralstecker, Gasdüse gesteckt



Best.-Nr.	Ausführung	Länge	netto	Preis
200056082	MB15 bis ca. 180 A	3 m	63,82 €	75,95 €
200056083	MB15 bis ca. 180 A	4 m	72,23 €	85,95 €
200056084	MB25 bis ca. 230 A	3 m	83,99 €	99,95 €
200056085	MB25 bis ca. 230 A	4 m	100,80 €	119,95 €

**Verbrauchsmaterial-Set für TELWIN MIG/MAG-Schweißbrenner**

Inhalt:

- 3 Stück Gasdüse, konisch, steckbar
- 5 Stück Haltefeder
- 5 Stück CuSi-Stromdüsen 0,6 mm
- 5 Stück CuSi-Stromdüse 0,8 mm
- 5 Stück Fülldraht-Stromdüsen 0,8 mm
- 3 Stück Düsenstock



Best.-Nr.	Ausführung	netto	Preis
200070190	MB15	31,92 €	37,99 €
200070191	MB25	33,61 €	39,99 €

**Gasdüse, konisch**

**kompatibel mit MB15,**  
Innen-Ø an der Aufsteckseite:  
12 mm, Länge 53 mm

Best.-Nr.	netto	Preis
1025960	2,48 €	2,95 €

**kompatibel mit MB25,**  
Innen-Ø an der Aufsteckseite:  
15 mm, Länge 57 mm

Best.-Nr.	netto	Preis
1011901	3,66 €	4,35 €



**Stromdüse, schraubbar, passend für alle Fabrikate**

Best.-Nr.	Ø	kompatibel mit	netto	Preis
826311	0,6 mm	MB15 & MB25	1,47 €	1,75 €
826312	0,8 mm	MB15	1,55 €	1,85 €
200035410	0,8 mm	MB25	1,81 €	2,15 €
826313	1,0 mm	MB15	1,64 €	1,95 €
200035411	1,0 mm	MB25	1,89 €	2,25 €
200035412	1,2 mm	MB25	1,97 €	2,35 €



**MIG / MAG Spezialzange**

schnelles und maßgerechtes Abschneiden des Schweißdrahtes, zeitsparendes Reinigen der Schutzgasdüse, Abziehen der Schutzgasdüse, Lösen und Festziehen der Stromdüse



Best.-Nr.	Größe	netto	Preis
500112	1, für 12-15 mm Düsen	28,15 €	33,50 €
500113	2, für 15-18 mm Düsen	28,15 €	33,50 €



**Schutzgasschweißgerät Mastermig 270/2**

Das Mastermig eignet sich für den Endlos- und Punktschweißbetrieb aller gängigen Werkstoffe (Stahl, Edelstahl, Aluminium) für den professionellen Anwender in Werkstatt und Landwirtschaft. Mit dem optionalen Zubehörset können Dellen und Beulen in Blechen professionell ausgezogen werden.

- + übersichtliche Bedienfront
- + großdimensioniertes und stabiles Fahrwerk für leichtgängiges Umsetzen auch auf unebenen Böden
- + Abstellfläche und Sicherungskette auf der Rückseite des Gerätes für Schutzgasflaschen
- + inkl. Brenner, Massekabel, Druckminderer für C18- sowie Adapter für Argon-Flaschen



**Technische Daten**

Regelbereich:	28 - 270 A
Einschaltdauer:	30% bei 240 A
Schaltstufen Schweißstrom:	10
Schaltstufen Drahtvorschub:	10
Schweißdraht Stahl:	0,6 - 1,2 mm
Schweißdraht Edelstahl:	0,8 - 1,0 mm
Schweißdraht Aluminium:	0,8 - 1,0 mm
Brenner:	MB 25, 3 m
Spannung:	400 V
Schutzklasse:	IP22
Gewicht:	66 kg

Best.-Nr.	netto	Preis
200035297	1596,63 €	1899,99 €





### WIG-Brenner Mod. AT9V

kompatibel mit allen gängigen WIG-Invertern  
+ 4 m



Best.-Nr.	netto	Preis
200072533	84,03 €	99,99 €



### Zugnagel-Punkt- schweiß-Set

kompatibel mit allen steckbaren MB15 Schweißbrennern



Best.-Nr.	netto	Preis
200072534	151,25 €	179,99 €

### Massekabel komplett, 4 m



Best.-Nr.	netto	Preis
1022854 25 mm <sup>2</sup>	42,01 €	49,99 €
1022855 35 mm <sup>2</sup>	50,41 €	59,99 €

### Adapter für Schweißdrahtspulen

für 15 / 16 kg Schweißdrahtspulen



Best.-Nr.	netto	Preis
902005	6,68 €	7,95 €

### Argon / CO2 Druckminderer

mit Inhalts- und Arbeitsmanometer, Schweißkraft groß



Best.-Nr.	netto	Preis
500111	79,41 €	94,50 €

### Schutzgas-Schweißdraht SG2 (T20), 15 kg Spule

Lagengespulter verkupferter Massivdraht ermöglicht Schutzgasschweißen in allen Positionen.

**Schutzgasarten:** Ar, CO<sub>2</sub> / Ar, CO<sub>2</sub>, O<sub>2</sub> / CO<sub>2</sub>

**Normbezeichnung:**

- + EN ISO 14341-A: G3Si1
- + DIN 8559 SG-2
- + AWS A5.18 ER70S-6



Best.-Nr.	Drahtstärke	Schweißstrom	netto	*Preis
200061993	0,8 mm	60 bis 200 A	50,38 €	59,95 €
200061992	1,0 mm	80 bis 300 A	51,89 €	61,75 €

### Schutzgas-Schweißdraht SG3 (T30), 15 kg Spule

Lagengespulter verkupferter Massivdraht ermöglicht Schutzgasschweißen in allen Positionen.

Der, im Vergleich zum T20, erhöhte Gehalt von Si - Mn ermöglicht einen höheren Widerstand der Schweißnaht gegen Verunreinigungen an der Werkstoffoberfläche.

Empfohlen zum Schweißen von Bauelementen mit hohen Festigkeitsanforderungen.

**Schutzgasarten:** Ar, CO<sub>2</sub> / Ar, CO<sub>2</sub>, O<sub>2</sub> / CO<sub>2</sub>

**Normbezeichnung:**

- + EN ISO 14341-A: G4Si1
- + DIN 8559 SG - 3
- + AWS A5.18 ER70S-6



Best.-Nr.	Drahtstärke	Schweißstrom	netto	*Preis
200061995	0,8 mm	60 bis 200 A	53,36 €	63,50 €
200061996	1,0 mm	80 bis 300 A	51,68 €	61,50 €
200061997	1,2 mm	120 bis 380 A	50,38 €	59,95 €

### Hartauftrags-Schweißdraht MT-600 HB, 15 kg Spule

Beschichten Sie Ihre Verschleißteile selbst. Sofortige Ersparnis durch 3-4-fach höhere Standzeit!

- + Drahtelektrode zum WIG- bzw. MIG/MAG-Auftragschweißen zäharter abriebfester Auftragungen
- + zähes Schweißgut, weitgehend unempfindlich gegen Schlagbeanspruchung, nur noch schleifend bearbeitbar
- + bei schweißkritischen Grundwerkstoffen kann eine Pufferung erforderlich sein

**Schutzgasarten:**

- + MIG M1, M2, M3, WIG I 1

**Werkstoffnummer:** 1.4718

**Normbezeichnung:**

- + EN 14700: S Fe 8

Zur Beschichtung von Bodenverschleißteilen



Best.-Nr.	Drahtstärke	netto	*Preis
200065431	1,2 mm	289,92 €	345,00 €

### Edelstahl-Schweißdraht, V2A, 5 kg Spule

- + Massivdrahtelektrode für das MAG-Schweißen artähnlicher austenitischer Cr-Ni-Stähle/-Stahlgussorten
- + unter Beachtung der Anforderungen auch einsetzbar für ferritische nichtrostende Cr-Stähle
- + unter nasskorrosiven Bedingungen für Betriebstemperaturen bis 350°C, zunderbeständig bis 800°C
- + höherer Siliziumgehalt für besseres Anfließen und Nahtaussehen
- + spritzerarmer Werkstoffübergang im Kurz-, Sprüh- und Impulslichtbogen

**Schutzgasarten:**

- + EN ISO 14175: M12, M13

**Normbezeichnungen:**

- + EN ISO 14343-A: G19 9 L Si
- + AWS A5.9: ER 308L Si

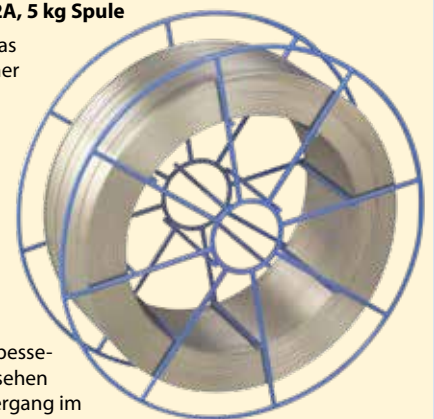

Best.-Nr.	Drahtstärke	netto	*Preis
1031451	1,0 mm	69,33 €	82,50 €

\*Grundpreise finden Sie unter [www.agrimarkt.de](http://www.agrimarkt.de)

### Masseklemme Nevada

bitte beachten Sie die variablen Ampere-Zahlen je nach Länge des Schweißvorganges ohne Unterbrechung. Ausgegangen wird von 10 Minuten max. Schweißdauer ohne Unterbrechung.



Best.-Nr.	Ausführung	netto	Preis
1018044	bis 300A (bei 60% von 10 Min.), bzw. bis 400A (bei 35% von 10 Min.)	15,08 €	17,95 €
1018046	bis 400A (bei 60% von 10 Min.), bzw. bis 500A (bei 50% von 10 Min.)	33,19 €	39,50 €

### Nappaleder-Schweißber-handschuh

- + Stulpenform, 35cm Stulpe aus Spaltleder
- + Innenhand und Zeigefinger aus Vollleder
- + Farbe grau
- + Pulsschutz
- + gekederte Nähte
- + Norm: EN 388

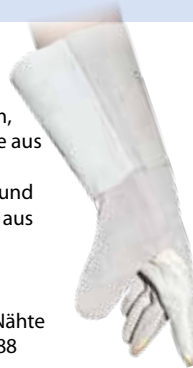

Best.-Nr.	netto	Preis
3713	3,35 €	3,99 €

### BINZEL Schweißtrennspray, 400 ml

- + verhindert das Festbrennen von Schweißspritzern an Düsen, Werkstücken und Schweißwerkzeugen
- + silikonfrei



Best.-Nr.	netto	*Preis
200070772	5,00 €	5,95 €
<b>ab 3 St. je</b>		<b>4,66 € 5,55 €</b>

### Gläser für Schweißschutzhild

für verschiedene Anwendungen, Norm EN 169

Best.-Nr.	Ausführung	netto	Preis	
			ab 10 Stück je	netto
5307	DIN 9, dunkel	1,97 €	2,35 €	1,72 € 2,05 €
1025959	DIN 11, dunkel	2,14 €	2,55 €	1,89 € 2,25 €
5308	Vorsatzglas, farblos	0,59 €	0,70 €	0,50 € 0,60 €

### Telwin Schweißschutz-Helm TIGER

Bei Schweißarbeiten reicht es aus, das Fensterchen mit dem strahlungsresistenten Glas abzusenken, während eine Klarsichtscheibe bei angehobenem Fenster beim Schleifen oder bei Arbeiten mit anderen Elektrowerkzeugen den Schutz sicherstellt, sodass die Hände zum Arbeiten frei bleiben.

- + vollständiger Schutz von Gesicht und Augen
- + beide Hände frei zum Schweißen
- + Kopfband individuell einstellbar
- + sehr leicht, dadurch hoher Tragekomfort
- + Schweißglas DIN 11 (fix)
- + Sichtfenster 90 x 110 mm



Best.-Nr.	netto	Preis
200056079	24,33 €	28,95 €

### Handschutzhild, Polyamid, glasfaserverstärkt, inklusive Gläser

- + Lieferung mit Gläsern 110 x 90 mm: 1x farblos und 1x dunkel (DIN 9)
- + Sichtfeld 100 x 80 mm



Best.-Nr.	netto	Preis
200065671	18,45 €	21,95 €

### Telwin Automatik-Schweißschutzhelme Stream Robot und Vantage Red XL

Bei Zündung des Schweißlichtbogens verdunkelt sich der LCD-Flüssigkristallfilter automatisch, um bei Erlöschen des Lichtbogens wieder rasch zum unverdunkelten Zustand zurückzukehren.

- + vollständiger Schutz von Gesicht und Augen
- + vollautomatisches Abdunkeln innerhalb von 0,4 Millisekunden
- + beide Hände frei zum Schweißen
- + Kopfband individuell einstellbar
- + sehr leicht, dadurch hoher Tragekomfort
- + Solarzellen-Betrieb
- + Verdunkelungsstufen stufenlos von DIN 5-13 einstellbar
- + zum Einsatz beim MIG/MAG, WIG und Elektrodenschweißen sowie zum Schleifen



**Vantage Red XL**  
+ maximale Sicht durch extra großes Sichtfeld (100 x 67mm)  
+ maximale Sicherheit durch 4 Lichtsensoren

Technische Daten	1 Stream Robot	2 Vantage Red XL
Sichtfenster:	93 x 43 mm	100 x 67 mm
Stromversorgung:	Solarzelle (wird durch Schweiß-Lichtbogen gespeist)	
Ein/Aus:	vollautomatisch	vollautomatisch
Schutzstufen:	DIN 9 bis 13	DIN 9 bis 13
Umschaltreaktionszeit (von hell nach dunkel):	1/40.000 s	1/40.000 s
Umschaltreaktionszeit (von dunkel nach hell):	fest eingestellt	variabel einstellbar 1:10
Empfindlichkeit:	stufenlos verstellbar	stufenlos verstellbar

Best.-Nr.	Helm	netto	Preis
1 200070938	Stream Robot	50,38 €	59,95 €
2 200056080	Vantage Red XL	109,24 €	129,99 €

### kompatible Vorsatzscheiben:

schützt die Verdunkelungseinheit vor Schweißspritzern

Best.-Nr.	für Modell	netto	Preis
200048989	Stream Robot	5,84 €	6,95 €
200056089	Vantage Red XL	7,55 €	8,99 €

\*Grundpreise finden Sie unter [www.agrimarkt.de](http://www.agrimarkt.de)



**TELWIN Inverter-Elektrodenschweißgerät Force 145**

Leichtes und kompaktes Gleichstrom Elektroden-Schweißgerät zum verarbeiten von rutil- und basisch umhüllten Stabelektroden sowie für Edelstahl- und Gußeisen-Elektroden. Mit nur 5,2 kg und der Eigenschaft, Spannungsschwankungen von +/-15 % (Stromaggregat) auszugleichen ideal für Montagearbeiten oder Schweißungen außerhalb der Werkstatt.

- + inklusive Elektrodenhalter, Massekabel und praktischem Transportkoffer
- + Standard-Elektroden bis 3,2 mm



**Technische Daten**

Regelbereich:	10 - 130 A
Elektroden:	1,6 - 3,2 mm
Einschaltdauer:	60% bei 125 A
Spannung:	230 V
Schutzklasse:	IP21
Gewicht:	5,2 kg

Best.-Nr.	netto	Preis
200072532	184,87 €	219,99 €

**TELWIN Inverter-Elektrodenschweißgerät Technica 171 / S**

Kompaktes und leistungsstarkes Gleichstrom Elektroden-Schweißgerät zum verarbeiten von rutil- und basisch umhüllten Stabelektroden sowie für Edelstahl- und Gußeisen-Elektroden. Gleicht Spannungsschwankungen von +/-15 % (Stromaggregat) aus. Mit dem optionalen Zubehörset können sie mit dem Inverter auch WIG-Schweißungen vornehmen. Das vielseitige Gerät ist mit seinen 6,6 kg eine ideale Ergänzung für Montagearbeiten oder Schweißungen außerhalb der Werkstatt.

auch mit Notstromaggregat zu betreiben; Gerät gleicht Spannungsschwankungen bis 15% aus



- + einfachste Bedienung über nur einen Drehknopf
- + aufgedruckte Tabelle für empfohlene Einstellung bei unterschiedlichen Materialien
- + inklusive Elektrodenhalter, Massekabel und praktischem Transportkoffer
- + Standard-Elektroden bis 4,0 mm
- + mit WIG - Option

**Technische Daten**

Regelbereich:	10 - 150 A
Elektroden:	1,6 - 4,2 mm
Einschaltdauer:	80 % bei 150 A
Spannung:	230 V
Schutzklasse:	IP23
Gewicht:	6,6 kg

Best.-Nr.	netto	Preis
200035293	251,26 €	299,00 €

**Elektrodenhalter bis 300A**



Best.-Nr.	netto	Preis
5303	11,34 €	13,50 €

**Massezwinge bis 300A**



Best.-Nr.	netto	Preis
5301	5,87 €	6,99 €

**Schlackenhammer / Pickhammer, Ganzstahl, grün**



Best.-Nr.	netto	Preis
200065373	6,09 €	7,25 €



Geeignet für Gusseisen

**MTC Stabelektroden MT-NiFe 2.4560 - einzeln**

- + basisch-graphitisch umhüllte Stabelektrode mit Nickel-Eisen-Kernstab für artfremde Gusseisenschweißungen
- + hohe Schweißgutfestigkeit
- + geeignet für Schweißarbeiten an neuen Gussteilen aus globularem Grauguss (GJS/GGG) und Mischverbindungen von GJS mit Stahl
- + ebenfalls bewährt bei der Reparatur gebrochener Teile aus Gusseisen
- + geeignet für: Gusseisen mit Kugelgraphit (GJS), schwarzer Temperguss (GJMB), weißer Temperguss (GJMW), austenitisches Gusseisen, Mischverbindungen mit Stahl
- + leichtes Zünden, stabiler Lichtbogen, fein gezeichnete Raupenoberfläche
- + kurze Raupen (ca. 10 bis 30 mm)
- + das Schweißgut ist spanend bearbeitbar

**Normbezeichnungen:** AWS A5.15: E NiFe - CI, EN ISO 1071: E C NiFe 11

**Schweißpositionen:** PA, PB, PC, PE, PF

Best.-Nr.	Maße (mm)	Schweißstrom	ab 5 Stück je	
			netto	Preis
200065352	2,5 x 300	60 bis 90 A	1,81 €	2,15 €
200065353	3,25 x 350	90 bis 130 A	3,32 €	3,95 €



Zum Beschichten von Bodenverschleißteilen

**MTC Stabelektrode MT-600 T**

Rutil-umhüllte Schweißelektrode (~1.4718) zum Schweißen zäharter abriebfester Auftragungen. Schweißgut aus verschleißfestem Chrom-Silizium-Stahl. Unbehandeltes Schweißgut nur durch Schleifen bearbeitbar. Bei Mehrlagenschweißungen kann durch die Schlacke geschweißt werden. Höher gekohlte oder rissempfindliche Grundwerkstoffe auf + 200 °C bis + 300 °C vorwärmen. Bei sehr rissempfindlichen Grundwerkstoffen Zwischenlage (Pufferlage) schweißen, z. B. MT-307 HL. Schweißgut ist schmied- und härtbar.

**Härte des Schweißgutes:**

Vickers-Härte [HV]: 650  
Rockwell-Härte [HRC]: 58

**Wichtigste Anwendungsbereiche:**

Schweißen zäharter abriebbeständiger Auftragungen auf Maschinenteilen aus Baustahl, Stahlguss oder Manganhartstahl, z. B. Rollen, Laufflächen, Raupenketten, Laufräder, Kollergänge, Baggerteile, Förderschnecken, Walzenbrecher, Schlaghammer, Walzwerksführungen, Nocken, Spannbacken, Prallbacken, Mischerarme, Ambosse.

Best.-Nr.	Maße (mm)	Schweißstrom	Gewicht	Inhalt	*Preis	
					netto	Preis
200065063	2,5 x 350	60 bis 70 A	5 kg	227 St.	86,13 €	102,50 €
200065064	3,2 x 350	80 bis 100 A	5 kg	165 St.	86,13 €	102,50 €

\*Grundpreise finden Sie unter [www.agrimarkt.de](http://www.agrimarkt.de)

**OERLIKON**



**Geeignet für Stahl**

**Overcord Elektroden**

- + mitteldick rutilzellulose-umhüllte Elektrode für Montage-, Werkstatt- und Reparaturschweißungen in allen Positionen
- + ausgezeichnete Fallnahtverschweißbarkeit, sicherer Einbrand
- + Montagearbeiten können mit unveränderter Stromstärke in allen Positionen ausgeführt werden
- + fallend verschweißt ergeben sich sehr glatte, leicht konkave Nähte
- + einfaches Zünden und Wiedierzünden
- + gute Spaltüberbrückbarkeit
- + geeignet für geprägte und angerostete Teile
- + relativ unempfindlich gegen Verschmutzungen im Schweißbereich
- + durch den kräftigen und stabilen Lichtbogen ist OVERCORD ebenfalls für verzinkte Stähle geeignet

**Normbezeichnungen:**  
EN ISO 2560-A: E 38 0 RC 11  
EN 499: E 38 0 RC 11  
AWS A5.1: E 6013

Best.-Nr.	Maße (mm)	Schweißstrom	Inhalt	netto	*Preis
5321	2,5 x 350	60 bis 85 A	275 St.	41,97 €	49,95 €
5322	3,2 x 350	90 bis 130 A	160 St.	38,11 €	45,35 €
5323	4,0 x 350	140 bis 180 A	105 St.	38,11 €	45,35 €

**OERLIKON**



**Geeignet für Stahl**

**Fincord Elektroden**

- + vielseitig einsetzbare dick rutil-umhüllte Stabelektrode mit ausgezeichneten Schweißeigenschaften
- + verschweißbar in allen Positionen, außer Fallnähte
- + einfachste Handhabung, daher auch von ungeübten Schweißern zu beherrschen
- + leichtes Zünden und Wiedierzünden
- + aufgesetzt verschweißbar
- + Spritzerarm, vorwiegend selbstabhebende Schlacke
- + Feinschuppige und saubere Nähte mit kerbfreiem Übergang zum Grundwerkstoff

**Normbezeichnungen:**  
EN ISO 2560-A: E 42 0 RR 12  
EN 499: E 42 0 RR 12  
AWS A5.1: E 6013

Best.-Nr.	Maße (mm)	Schweißstrom	Inhalt	netto	*Preis
5317	2,5 x 350	65 bis 90 A	210 St.	41,60 €	49,50 €
5318	3,2 x 350	100 bis 140 A	125 St.	39,45 €	46,95 €
5319	4,0 x 350	140 bis 210 A	78 St.	41,13 €	48,95 €



**Geeignet für Stahl**

**MTC Stabelektrode MT-RR C 6**

Universalelektrode mit einem unschlagbarem Preis- Leistungsverhältnis. Auch ungeübte Schweißer können damit ein akzeptables Ergebnis erzielen.

- + für Montage, Metallbau, Industrie, Handwerk und Werkstatt
- + geeignet für alle Schweißpositionen (auch Fallnaht), für Heftarbeiten und kurze Nähte
- + gute Spaltüberbrückbarkeit
- + sehr gutes Zünden und Wiedierzünden
- + glatte Nähte mit kerbfreiem Übergang zum Grundstoff
- + überwiegend selbstabhebende Schlacke

**Zulassung:** TÜV, DB, CE  
**Normbezeichnungen:**  
AWS SFA-5.1: E 6013  
EN ISO 2560-A: E 42 0 RC 11  
**Schweißpositionen:** PA, PB, PC, PF

Best.-Nr.	Maße (mm)	Schweißstrom	Gewicht	Inhalt	netto	*Preis
200065349	2,5 x 350	55 bis 85 A	4 kg	216 St.	46,68 €	55,55 €
200065350	3,25 x 350	90 bis 135 A	4 kg	118 St.	41,13 €	48,95 €

**MTC Stabelektrode MT-312-29/9 1.4337 - einzeln**

- + Rutil-umhüllte Stabelektrode für schwer schweißbare Stähle
- + zum Schweißen artverschiedener Stähle und zum Auftragsschweißen
- + Schweißgut aus ferritisch-austenitischem Chrom-Nickel-Stahl
- + zunderbeständig bis 1000 °C
- + das Schweißgut besitzt hohe Rissicherheit, deshalb auch für schwer schweißbare Stähle und spannungsausgleichende Pufferlagen auf rissempfindlichen Grundwerkstoffen geeignet
- + für verzinkte Stähle
- + feintropfiger Werkstoffübergang, gutes Benetzen der Nahtflanken, feinschuppige Nahtoberfläche, leicht lösliche Schlacke
- + leichtes Zünden und Wiedierzünden

**Zulassung:** DB, UDT  
**Werkstoffnummer:** entspricht 1.4337  
**Normbezeichnungen:**  
AWS/ASME SFA - 5.4: ähnlich ER 312 - 16  
EN 1600: E 29 9 R 12  
DIN 8556: E 29 9 R 23  
NF A 81 -343: E 29 9 R 23



**Geeignet für schwer schweißbare Stähle, auch Edelstahl und Mischverbindungen**

Best.-Nr.	Maße (mm)	Schweißstrom	netto	Preis	ab 10 Stück je netto	Preis
200065355	2,5 x 300	60 bis 70 A	1,09 €	1,30 €	0,88 €	1,05 €
200065356	3,2 x 350	70 bis 100 A	1,93 €	2,30 €	1,72 €	2,05 €

\*Grundpreise finden Sie unter [www.agrimarkt.de](http://www.agrimarkt.de)



### Rangier-Wagenheber, flache Ausführung, 2 t

- + geringe Unterfahrhöhe
- + mit Fußpedal zur schnellen Überbrückung des Leerhubs
- + Doppelkolben-Pumpsystem, Schnellhub
- + Pumpstange mit Schutz-Ummantelung
- + geringe Pumpanzahl zur Maximalhöhe

#### Technische Daten

Arbeitshöhe	75-505 mm
Hubweg	430 mm
Abmessung	740 x 350 x 150 mm
Gewicht	ca. 32 kg

Hebeleistung  
2.000 kg



Best.-Nr.	netto	Preis
200078266	209,24 €	249,00 €

### Wagenheber, flache Ausführung

Extra flache Wagenheber mit sehr niedriger Unterfahrhöhe.

Hebeleistung  
2.500 / 3.000 kg

#### Technische Daten

Hebeleistung	2.500 kg	3.000 kg
Min. Tellerhöhe	85 mm	98 mm
Max. Tellerhöhe	450 mm	535 mm
Hebellänge	1.000 mm	1.200 mm
Chassislänge	600 mm	700 mm
Chassisbreite	340 mm	345 mm
Chassishöhe	150 mm	170 mm
Gewicht	36 kg	42 kg

450 mm

Abbildung zeigt 2,5 t



Best.-Nr.	Hebeleistung	netto	Preis
200048254	2.500 kg	203,78 €	242,50 €
200049856	3.000 kg	226,05 €	269,00 €

### Wagenheber, 3 t

Der vielseitig einsetzbare 3-Tonnen-Heber verfügt über eine Schnellhubfunktion, mit der Sie im belastungsfreien Fußhub mit einer Betätigung an der gewünschten Stelle sind, um die Last dann mit dem Standardhebel weiter nach oben zu pumpen.



500 mm

#### Technische Daten

Min. Tellerhöhe	145 mm
Max. Tellerhöhe	500 mm
Chassishöhe	160 mm
Chassisbreite	350 mm
Chassislänge	630 mm
Hebellänge	1070 mm
Gewicht	37,5 kg

Hebeleistung  
3.000 kg

Best.-Nr.	netto	Preis
200048253	192,44 €	229,00 €

### Wagenheber, pneumatisch, 20 t

Ganzstahl Ausführung, gesichert gegen Überlastung, pneumatische aber auch per Handpumpe bedienbar, tragbar durch Handgriff.

#### Technische Daten

min. Spindelhöhe	260 mm
max. Spindelhöhe	510 mm
Spindel ausschraubbar	80 mm
Luftdruck	8-9 bar
Luftanschluss	1/4"
Stufenzahl	1
Standfläche	22 x 13 cm
Gewicht	16,3 kg

Hebeleistung  
20.000 kg



Best.-Nr.	netto	Preis
200075595	126,04 €	149,99 €

### Wagenheber, lufthydraulisch, fahrbar, 22 t

- + Kolbenhub 120 mm
- + 4 Aufsätze für unterschiedliche Hub-/Unterfahrhöhen:  
Ø 48 mm, Länge 20 - 60 - 100 mm  
Ø 68 mm, Länge 25 mm
- + 80 mm Hubspindel, justierbar
- + Lufteinlass 6,3 mm (1/4") NPT
- + Raddurchmesser 72 mm
- + Luftschlauch Außen-Ø 10 mm, Länge 1,2 m

#### Technische Daten

Betriebsdruck	6,9 - 8,3 bar
Hubhöhe max.	435 mm
Unterstellhöhe	260 mm
Gewicht	37,8 kg

Hebeleistung  
22.000 kg



Best.-Nr.	netto	Preis
200078265	335,29 €	399,00 €

### Wagenheber JJ10/920, 10 t

#### Technische Daten

Min. Tellerhöhe	235 mm
Max. Tellerhöhe	920 mm
Chassishöhe	310 mm
Chassisbreite	380 mm
Chassislänge	1.250 mm
Hebellänge	1.100 mm
Gewicht	120 kg

Hebeleistung  
10.000 kg

920 mm



Best.-Nr.	netto	Preis
200049385	1259,66 €	1499,00 €



### Reifenmontiergerät

Die ideale Montierhilfe für große und schwere Räder. Das gelöste Rad mittels Hydraulik mit dem Radmontiergerät abstützen und das Rad rangieren. Hochwertige Hydraulik, stabile Ausführung mit leichtgängigen PU-Rädern, zwei davon gebremst. Verstellbar und einklappbar.

Technische Daten	1	2
Tragkraft:	1200 kg	1500 kg
Raddurchmesser:	min. 1000 mm / max. 2200 mm	
Radbreite:	max. 800 mm	max. 1100 mm
Abmessungen (LxBxH):	1300 x 1015 x 1500 mm	
Gewicht:	118 kg	125 kg
<b>Best.-Nr.</b>	200047825	200075374
<i>netto</i>	755,46 €	839,50 €
<b>Preis</b>	<b>899,00 €</b>	<b>999,00 €</b>

### Motoren- und Werkstattkran 2 t

Hubkraft 2.000 kg, fahrbar und faltbares Modell, mit 2 festen und 2 Lenkrollen, Hebehöhe 2250 mm, Gewicht 100 kg



### 1 Stück Unterstellbock, extra hoch, 16 Tonnen

Preiswerter, robuster Unterstellbock für viele Anwendungen  
 + Tragkraft 16000 kg  
 + Höhe min. 670 mm  
 + Höhe max. 1020 mm



Best.-Nr.	netto	Preis
200057562	142,85 €	169,99 €

Best.-Nr.	netto	Preis
200047824	377,31 €	449,00 €

### Abstellböcke / Achsstützen

3 t, 6 t und 12 t, (Satz mit 2 Stück)  
 Diese Abstellböcke sind ideal, wenn unter einem gehobenen Fahrzeug gearbeitet wird. Einfache Bedienung durch Rasterung.



#### Abstellböcke 3 t:

Tragkraft max. 3.000 kg / Stütze, Höhe min. 300 mm / max. 440 mm

Best.-Nr.	netto	Preis
200053176	25,20 €	29,99 €

#### Abstellböcke 6 t:

Tragkraft max. 6.000 kg / Stütze, Höhe min. 400 mm / max. 600 mm

Best.-Nr.	netto	Preis
823195	48,70 €	57,95 €

#### Abstellböcke 12 t:

Tragkraft max. 12.000 kg / Stütze, Höhe min. 455 mm / max. 705 mm

Best.-Nr.	netto	Preis
200072192	134,45 €	159,99 €

### Hydraulikwagenheber

»Original Weber Hydraulik«  
 1000-fach bewährt

TÜV-GS geprüft



10 t, Bauhöhe 220 mm, einfache Hubhöhe 375 mm, plus 110 mm Spindelgewindehöhe

Best.-Nr.	netto	Preis
5102	104,62 €	124,50 €

20 t, Bauhöhe 240 mm, einfache Hubhöhe 425 mm, plus 110 mm Spindelgewindehöhe

Best.-Nr.	netto	Preis
5103	163,87 €	195,00 €

10+20 t

### Hydraulikwagenheber

12+20 t

12 t, Bauhöhe 220 mm, Hubhöhe 140 mm plus 80 mm Spindelgewindehöhe

Best.-Nr.	netto	Preis
850057	33,61 €	39,99 €

20 t, Bauhöhe 245 mm, Hubhöhe 145 mm plus 60 mm Spindelgewindehöhe

Best.-Nr.	netto	Preis
850058	42,01 €	49,99 €





**selbstbremsend**

**Auch zum Heben geeignet!**

**Ideal zum Bewegen und Umsetzen von Lasten**

### Selbstbremsende Seilwinde »TÜV-geprüft«

Die angegebenen Kilo-Werte dürfen sowohl zum Heben als auch zum Ziehen der Last verwendet werden. Die Seilwinde wird immer ohne Seil geliefert. Kompatible Seile bitte bestellen.

Best.-Nr.	bis	Ø	Länge	netto	Preis
826580	340 kg	4 mm	10 m	75,62 €	89,99 €
826581	500 kg	5 mm	13 m	84,03 €	99,99 €
826582	650 kg	6 mm	16 m	117,64 €	139,99 €
826583	900 kg	8 mm	11 m	167,23 €	199,00 €

**Passendes Seil finden Sie unter**

[www.agrimarkt.de](http://www.agrimarkt.de)

### Seilzugspanngerät

Schwere Profi-Ausführung zum Spannen, Ziehen und Sichern von tonnenschweren Lasten. Ein universeller Helfer im Forst, in der Landwirtschaft, Gartenbau und Industrie.

**Ideal zum Bewegen und Umsetzen von Lasten**

Best.-Nr.	Ausführung	netto	Preis
821150	2 t Zuglast, Zuglänge 150 cm	31,92 €	37,99 €
821151	4 t Zuglast, Zuglänge 140 cm	46,21 €	54,99 €

Bei einfacher Nutzung Zuglänge 280 cm, aber nur 2t Zuglast

### Ratschenlastspanner mit Zurrkette nach EN 12195-3 (Güteklasse 8)

Nutzlänge 3000 mm bestehend aus:

- + Ratschenlastspanner (mit Ausdrehsicherung) im System integriert
- + angebauter Verkürzungshaken mit Sicherung
- + an jede Zurrkette kommt eine UVV-Plakette (damit die wiederkehrenden Prüfungen einfacher nachvollzogen werden können)

**Technische Daten**

Größe	8 mm	10 mm
Zugkraft	4000 daN	6300 daN
Vorspannkraft	1000 daN	1575 daN
Best.-Nr.	1001842	1001843
netto	84,03 €	109,24 €
Preis	99,99 €	129,99 €

### Lastwinde mit Rückdrehsicherung

**nicht zum Heben geeignet!**

**Ideal zum Bewegen und Umsetzen von Lasten**

mit 10 m Drahtseil (verzinkt), Ø 5 mm und Sicherheitshaken zum Bewegen und Umsetzen von Lasten. Zugbelastung bis 360 kg

mit 20 m Drahtseil (verzinkt), sonst wie 820377 (links) aber Zugbelastung bis 720 kg

Best.-Nr.	netto	Preis
820377	27,72 €	32,99 €
901000	46,21 €	54,99 €

### Ratschenlastspanner (mit Ausdrehsicherung)

+ alle verwendeten Teile (ausgenommen der Ratschenlastspanner) haben den von der Berufsgenossenschaft vorgeschriebenen H-Stempel

+ die verwendeten Ratschenlastspanner haben eine Ausdrehsicherung (gemäß den Vorschriften)

**Technische Daten**

	1 mit 2 Ösen			2 mit 2 Verkürzungshaken und Sicherung		
	8 mm	10 mm	13 mm	8 mm	10 mm	13 mm
Zugkraft	4000 daN	6300 daN	10000 daN	4000 daN	6300 daN	10000 daN
Vorspannkraft	1000 daN	1575 daN	1500 daN	1000 daN	1575 daN	1500 daN
L	360 mm	360 mm	360 mm	360 mm	360 mm	360 mm
B1	255 mm	255 mm	255 mm	255 mm	255 mm	255 mm
B2 min	330 mm	330 mm	340 mm	590 mm	630 mm	700 mm
B2 max	490 mm	490 mm	480 mm	755 mm	770 mm	840 mm
E	20 mm	20 mm	25 mm	-	-	-
Best.-Nr.	1001845	1001847	1001848	1001849	1001850	1001851
netto	23,95 €	25,20 €	27,31 €	25,20 €	30,67 €	39,08 €
Preis	28,50 €	29,99 €	32,50 €	29,99 €	36,50 €	46,50 €

### Verkürzungsklaue mit Sicherung

**Technische Daten**

für Kettenstärke	8 mm	10 mm
Tragfähigkeit	2000 kg	3150 kg
A	9,5 mm	12 mm
B	9,5 mm	12 mm
C	10 mm	14,5 mm
D	9,5 mm	12 mm
E	23,5 mm	32,5 mm
F	56 mm	78 mm
P x L	10x22,5 mm	13x31,5 mm
Gewicht	0,48 kg	1,12 kg
Best.-Nr.	200036339	200036340
netto	21,00 €	27,31 €
Preis	24,99 €	32,50 €

### Anschlagpunkt ohne Feder, Güteklasse 8

180° schwenkbar, Sicherheitsfaktor: 4 (in alle Richtungen der Traglast)

**Ohne H-Stempel Nicht zum Heben**

**Technische Daten**

	1120 kg	2000 kg	3150 kg
B	39,5 mm	42 mm	45 mm
C	38 mm	40 mm	43 mm
D	13 mm	14 mm	17 mm
E	78 mm	85 mm	89 mm
F	40 mm	47 mm	47 mm
L	37 mm	40 mm	44 mm
Gewicht	0,40 kg	0,46 kg	0,70 kg
Best.-Nr.	200036352	200036353	200036354
netto	8,39 €	9,03 €	10,08 €
Preis	9,99 €	10,75 €	11,99 €

### Verkürzungsklaue mit Sicherung

**Technische Daten**

für Kettenstärke	8 mm	10 mm
Tragfähigkeit	2000 kg	3150 kg
A	9,5 mm	12 mm
B	9,5 mm	12 mm
C	10 mm	14,5 mm
D	9,5 mm	12 mm
E	23,5 mm	32,5 mm
F	56 mm	78 mm
P x L	10x22,5 mm	13x31,5 mm
Gewicht	0,48 kg	1,12 kg
Best.-Nr.	200036339	200036340
netto	21,00 €	27,31 €
Preis	24,99 €	32,50 €





### Airpress Elektrischer Seilzug 230V

TÜV/GS geprüft, Seilzugkonsolen aus pulverbeschichtetem Stahlblech, Motor- und Getriebegehäuse aus Alu-Druckguß

**Ausstattung:**

- + Umlenkrolle
- + 2 x Befestigungsbügel
- + 4 x Sechskantschrauben

**Technische Daten für alle Modelle**

Anschluss	230 V~50 Hz
Seillänge	12 m
max. Hubhöhe	100 kg - 12 m
max. Hubhöhe	200 kg - 6 m
Schutzklasse	I
Schutzart	IP 54 B



Best.-Nr.	Hubkraft mit/ohne Umlenkrolle	Motorleistung	Seil Ø	netto	Preis
200054789	125/250KG	0,5 kW	3,0 mm	96,63 €	114,99 €
200054790	200/400KG	0,88 kW	3,6 mm	142,85 €	169,99 €
200054791	300/600KG	1,15 kW	4,0 mm	144,96 €	172,50 €
200054792	400/800KG	1,3 kW	5,1 mm	184,87 €	219,99 €
200054793	495/999KG	1,6 kW	5,6 mm	285,71 €	339,99 €

### Dinogurt Rundschlinge Polyester

- + doppelt ummantelt
- + DIN EN 1492-2
- + TÜV Rheinland und GS geprüft

**höchster Sicherheitsfaktor SF 7:1**



Best.-Nr.	Farbe	Länge	Umfang	Hebelast	netto	Preis
1008153	violett	1 m	2 m	1000 kg	4,19 €	4,99 €
1008154	violett	1,5 m	3 m	1000 kg	5,03 €	5,99 €
1008155	violett	2 m	4 m	1000 kg	5,87 €	6,99 €
1031461	violett	3 m	6 m	1000 kg	7,55 €	8,99 €
823851	grün	1 m	2 m	2000 kg	6,30 €	7,50 €
1025456	grün	1,5 m	3 m	2000 kg	7,14 €	8,50 €
823852	grün	2 m	4 m	2000 kg	7,98 €	9,50 €
1031462	grün	2,5 m	5 m	2000 kg	8,82 €	10,50 €
823853	grün	3 m	6 m	2000 kg	9,66 €	11,50 €
1006356	grün	4 m	8 m	2000 kg	11,76 €	13,99 €
200059511	grün	5 m	10 m	2000 kg	13,87 €	16,50 €
200059512	grün	6 m	12 m	2000 kg	15,96 €	18,99 €
1006357	gelb	1 m	2 m	3000 kg	8,39 €	9,99 €
1006358	gelb	2 m	4 m	3000 kg	11,76 €	13,99 €
1006359	gelb	3 m	6 m	3000 kg	15,12 €	17,99 €
1006360	gelb	4 m	8 m	3000 kg	18,48 €	21,99 €
200064890	gelb	5 m	10 m	3000 kg	21,84 €	25,99 €
200064891	gelb	6 m	12 m	3000 kg	25,20 €	29,99 €
200064892	grau	2 m	4 m	4000 kg	15,96 €	18,99 €
1013806	grau	3 m	6 m	4000 kg	20,16 €	23,99 €
1031470	grau	4 m	8 m	4000 kg	24,36 €	28,99 €
200064893	grau	5 m	10 m	4000 kg	28,56 €	33,99 €
200064895	grau	6 m	12 m	4000 kg	32,76 €	38,99 €
200064897	rot	2 m	4 m	5000 kg	21,00 €	24,99 €
200064898	rot	3 m	6 m	5000 kg	25,20 €	29,99 €
200064899	rot	4 m	8 m	5000 kg	31,08 €	36,99 €
200064900	rot	5 m	10 m	5000 kg	36,97 €	43,99 €
200064901	rot	6 m	12 m	5000 kg	42,01 €	49,99 €

### Schwenkarm für elektrische Seilwinden

- + zur Befestigung an Rundröhren (max. Ø 50 mm)
- + Ausladung 750 - 1100 mm
- + Tragkraft je nach Bereichslänge 250 - 600 kg
- + Schwenkbereich - 45° bis + 45°
- + inkl. Befestigungsschellen und Schrauben

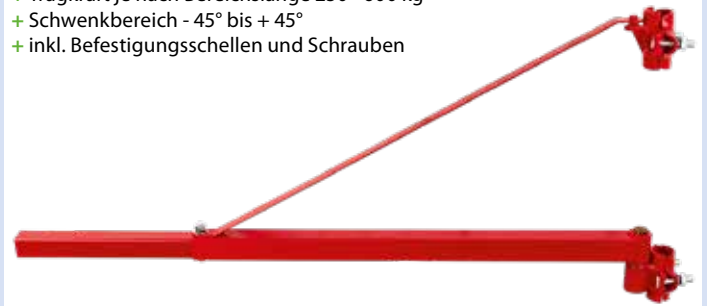

Best.-Nr.	netto	Preis
200055400	42,01 €	49,99 €

### Dinogurt Hebeband Polyester

- + 2-lagig mit verstärkten Endschlaufen
- + DIN EN 1492-1, DIN 61360
- + TÜV Rheinland und GS geprüft

**höchster Sicherheitsfaktor SF 7:1**

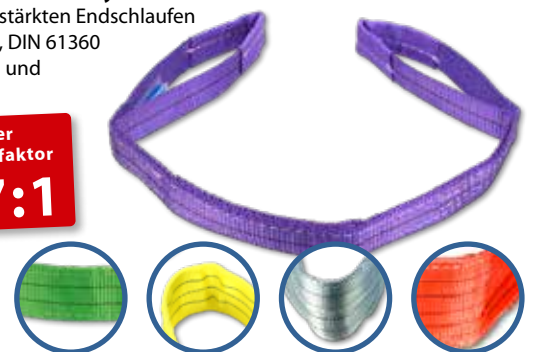

Best.-Nr.	Farbe	Breite	Länge	Hebelast	netto	Preis
200064902	violett	30 mm	1,5 m	1000 kg	5,00 €	5,95 €
441303	violett	30 mm	2 m	1000 kg	6,30 €	7,50 €
1031431	violett	30 mm	3 m	1000 kg	7,98 €	9,50 €
1006361	violett	30 mm	4 m	1000 kg	9,66 €	11,50 €
1006362	violett	30 mm	5 m	1000 kg	11,34 €	13,50 €
200064904	violett	30 mm	6 m	1000 kg	13,03 €	15,50 €
200064905	grün	60 mm	1,5 m	2000 kg	9,24 €	10,99 €
1006363	grün	60 mm	2 m	2000 kg	10,50 €	12,50 €
1031432	grün	60 mm	3 m	2000 kg	12,18 €	14,50 €
441304	grün	60 mm	4 m	2000 kg	13,87 €	16,50 €
1031433	grün	60 mm	5 m	2000 kg	15,55 €	18,50 €
1025450	grün	60 mm	6 m	2000 kg	17,23 €	20,50 €
200064906	gelb	90 mm	1,5 m	3000 kg	12,18 €	14,50 €
1006365	gelb	90 mm	2 m	3000 kg	14,71 €	17,50 €
1031434	gelb	90 mm	3 m	3000 kg	18,91 €	22,50 €
1006366	gelb	90 mm	4 m	3000 kg	23,11 €	27,50 €
1031435	gelb	90 mm	5 m	3000 kg	26,47 €	31,50 €
1025451	gelb	90 mm	6 m	3000 kg	30,67 €	36,50 €
200064907	gelb	90 mm	8 m	3000 kg	37,39 €	44,50 €
200064908	grau	120 mm	2 m	4000 kg	23,11 €	27,50 €
1031437	grau	120 mm	3 m	4000 kg	27,31 €	32,50 €
1025453	grau	120 mm	4 m	4000 kg	31,51 €	37,50 €
1031438	grau	120 mm	5 m	4000 kg	35,71 €	42,50 €
1031439	grau	120 mm	6 m	4000 kg	39,92 €	47,50 €
200064909	grau	120 mm	8 m	4000 kg	48,32 €	57,50 €
200064912	rot	150 mm	2 m	5000 kg	27,31 €	32,50 €
200064913	rot	150 mm	3 m	5000 kg	31,51 €	37,50 €
200064914	rot	150 mm	4 m	5000 kg	35,71 €	42,50 €
200064915	rot	150 mm	5 m	5000 kg	39,92 €	47,50 €
200064916	rot	150 mm	6 m	5000 kg	45,80 €	54,50 €
200064917	rot	150 mm	8 m	5000 kg	54,20 €	64,50 €

### AM-Handhebezug ohne Überlastsicherung, Hub 3 m

- Das Standard-Gerät ist ideal für den Einsatz in Lager, Produktion, sowie Montagearbeiten usw.
- + mit hochfester, verzinkter Rundstahlkette nach EN 818-7-T
- + beide Lasthaken mit geschmiedeter Sicherung und 360° drehbar
- + mit automatischer Lastdruckbremse beim Heben und Senken
- + stabiles Gehäuse aus Stahlblech
- + mit asbestfreien Bremscheiben

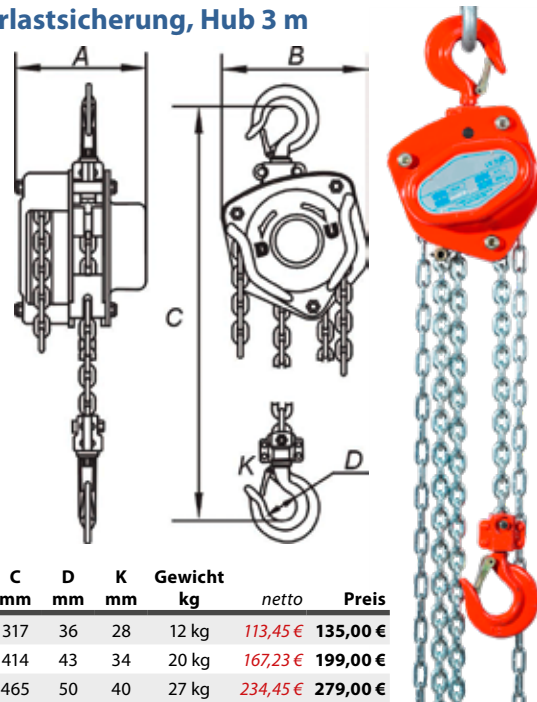

Best.-Nr.	Tragfähigkeit	Kettenstränge	A mm	B mm	C mm	D mm	K mm	Gewicht kg	netto	Preis
200036174	1000 kg	1x 6x18	140	158	317	36	28	12 kg	113,45 €	135,00 €
200036175	2000 kg	1x 8x24	161	187	414	43	34	20 kg	167,23 €	199,00 €
200036176	3000 kg	2x 8x24	161	199	465	50	40	27 kg	234,45 €	279,00 €

### Zurröse mit Lasche 1135/2270 kg

- + zum sicheren Befestigen von Zurrgurten an Anhängern
- + Material: Stahl verzinkt
- + Länge: 90 mm, Breite: 30 mm, Ringdurchmesser: 10 mm, Bohrungen: M11
- + max. Bruchlast: 2270 kg
- + zul. Zugkraft direkt (LC): 1135 kg

2 Stück



Best.-Nr.	netto	Preis
200078761	5,03 €	5,99 €

### Zurrmulde

- 3-teilig (Mulde, Bügel, Ring), Einbau plan in Bordwänden oder Bodenplatten, Abmessungen 145 x 100 x 15,5 mm, 2-Loch-Befestigung, Bohrung M10, Bruchkraft 2270 kg, zulässige Zugkraft max. 1135 kg



Best.-Nr.	netto	Preis
200055512	5,03 €	5,99 €

### Gegenplatte

- für Zurröse mit Lasche und Zurrmulde, 3 mm stark



Best.-Nr.	netto	Preis
200055514	2,94 €	3,50 €

### Spannöse

- Einbau plan in Bordwänden oder Bodenplatten, mit Rückholfeder



- Platte 102 x 95 x 3 mm, Bohrung M6, Ösengröße 44 x 8 mm, Bruchkraft 1600 kg, zulässige Zugkraft max. 800 kg

**Keine kompatible Gegenplatte!**

Best.-Nr.	netto	Preis
600115	5,03 €	5,99 €

- Platte 124 x 114 x 3mm, Bohrung M10, Ösengröße 55 x 10 mm, Bruchkraft 2270 kg, zulässige Zugkraft max. 1135 kg

Best.-Nr.	netto	Preis
200055510	6,01 €	7,15 €

### Gegenplatte, für Spannöse 200055510, 2 St.

Best.-Nr.	Stärke	netto	Preis
200079552	3 mm	5,46 €	6,50 €

### Gabelhubwagen 2,5 t

- Palettenhubwagen aus hochwertigem Stahl für höchste Zuverlässigkeit, Sicherheitsdeichsel mit Schlaufen Griff, mit integriertem Schalthebel für die Funktionen, zuverlässige Hydraulik, robuste Konstruktion mit geschweißtem Stahlrahmen und tiefgezogenen Lastrollen, Tandembereifung & Einfahrrolle, sehr Benutzerfreundlich durch ergonomischen Deichselgriff, 3 Funktionen Heben/Fahren/Senken, Industrie- und Gewerbeausführung, für den professionellen Einsatz, Lenkrollen PU, Gabelrollen (Tandem) PU, Farbe gelb



wie immer bei AGRIMARKT: keine zusätzlichen Versandkosten

#### Technische Daten

Hubkraft:	2.500 kg
Hubbereich:	115 mm
Gabelhöhe min-max:	85-200 mm
Gabellänge:	1150 mm
Gabelbreite:	160 mm
Gesamtbreite über die Gabeln:	545 mm
Gewicht:	80 kg

Best.-Nr.	netto	Preis
200047823	335,29 €	399,00 €

### Antirutschmatte, Materialstärke 8 mm

- + Verbesserung des Gleitreibbeiwerts
- + Steigerung der Sicherheit
- + Verbesserung der Standfestigkeit
- + Reduzierung der erforderlichen Zurrmittel
- + Reduzierung der erforderlichen LC (zulässige Zugkraft) beim Diagonalzurren
- + definierte Gleitreibbeiwerte

Best.-Nr.	Ausführung	netto	*Preis
200036277	Einzelstück 180 x 120 mm	1,05 €	1,25 €
200036276	Rolle 125 mm x 5 m	16,80 €	19,99 €
1032340	Rolle 250 mm x 5 m	23,11 €	27,50 €

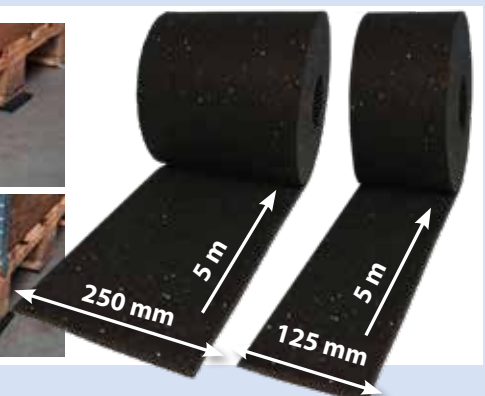

\*Grundpreise finden Sie unter [www.agrimarkt.de](http://www.agrimarkt.de)



### Dinogurt®-Zurrgurtaufroller

- + für einfaches Aufrollen von Zurrgurten bis maximal 15 Meter, einer Breite von 25 mm bis 50 mm bzw. einer Gurtbelastbarkeit von 500 kg bis 5000 kg
- + extra stabil, aus 6 mm verzinktem Stahl
- + inkl. Rückhaltefeder, hierdurch ist ein Bedienen mit einer Hand sowie ein exaktes Führen des Zurrgurtes möglich
- + einfachste Entnahme des sauber aufgerollten Zurrgurtes durch Herausziehen des Griffes

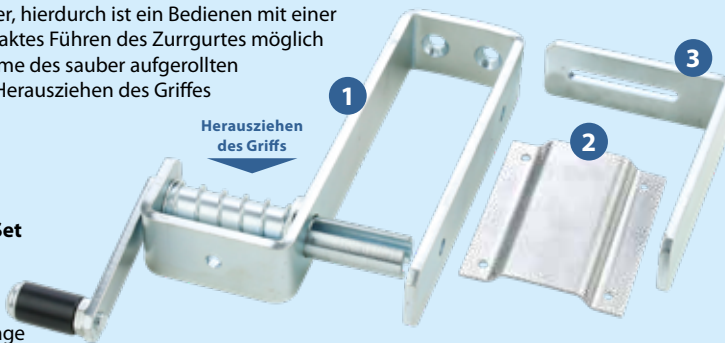

#### Zurrgurtaufroller-Set

bestehend aus:

- 1 Zurrgurtaufroller
- 2 Wandhalterung für die Festmontage inkl. Befestigungsmaterial
- 3 variable Winkelbefestigung für Bordwandbreiten bis 42 mm inkl. Befestigungsmaterial

Best.-Nr.	netto	Preis
200069079	39,92 €	47,50 €

#### passendes Magnethalter-Set

für die Befestigung an metallischen Oberflächen, inkl. Schrauben

Best.-Nr.	netto	Preis
200069080	7,52 €	8,95 €

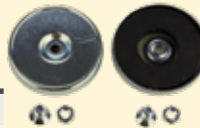

### Dinogurt® Klemmspanngurt, 1-teilig,

Breite 25 mm, Zurrkraft 400 kg

- + orange
- + DIN EN12195-2
- + GS geprüft



Best.-Nr.	Länge	ab 1 St. je		ab 4 St. je	
		netto	Preis	netto	Preis
200072506	0,75 m	1,47 €	1,75 €	1,25 €	1,49 €
200059491	1 m	1,67 €	1,99 €	1,47 €	1,75 €
200072507	1,5 m	1,89 €	2,25 €	1,67 €	1,99 €
824174	2 m	2,09 €	2,49 €	1,89 €	2,25 €
824175	3 m	2,31 €	2,75 €	2,09 €	2,49 €
824176	4 m	2,51 €	2,99 €	2,31 €	2,75 €

### Dinogurt® Zurrgurt, 1-teilig

Breite 25 mm

- + orange
- + Ratschen-Hebellänge: 115 mm
- + DIN EN12195-2
- + GS geprüft



Best.-Nr.	Länge	Zurrkraft	ab 4 Stück je	
			netto	Preis
200061027	4 m	500 kg	2,51 €	2,99 €
200061028	5 m	500 kg	2,94 €	3,50 €
200061029	6 m	500 kg	3,35 €	3,99 €
200072508	2 m	1000 kg	2,94 €	3,50 €
200059507	4 m	1000 kg	3,35 €	3,99 €
900825	5 m	1000 kg	3,78 €	4,50 €
200059508	6 m	1000 kg	4,19 €	4,99 €

### Dinogurt® Zurrgurt, 2-teilig

Breite 25 mm

- + 2 Spitzhaken
- + orange
- + Ratschen-Hebellänge: 115 mm
- + DIN EN12195-2
- + GS geprüft



Best.-Nr.	Länge	Zurrkraft	ab 4 Stück je	
			netto	Preis
200061031	4 m	500 kg	3,35 €	3,99 €
200061032	5 m	500 kg	3,78 €	4,50 €
200061033	6 m	500 kg	4,62 €	5,50 €
200059492	4 m	1000 kg	3,78 €	4,50 €
200059493	5 m	1000 kg	4,62 €	5,50 €
900826	6 m	1000 kg	5,46 €	6,50 €

### Dinogurt® Zurrgurt,

Breite 35 mm, Zurrkraft 2000 kg

- + orange
- + Ratschen-Hebellänge: 130 mm
- + DIN EN12195-2
- + TÜV Rheinland und GS geprüft



Best.-Nr.	Länge	Ausführung	ab 4 Stück je	
			netto	Preis
200072509	2 m	1-teilig	3,78 €	4,50 €
200059494	4 m	1-teilig	4,19 €	4,99 €
200059495	6 m	1-teilig	5,03 €	5,99 €
200059496	8 m	1-teilig	5,87 €	6,99 €
200059509	4 m	2-teilig	5,46 €	6,50 €
901101	6 m	2-teilig	6,30 €	7,50 €
200059510	8 m	2-teilig	7,14 €	8,50 €

### Dinogurt® Zurrgurt

Breite 50 mm, Zurrkraft 4000 kg

- + orange
- + Ratschen-Hebellänge: 230 mm
- + DIN EN12195-2
- + TÜV Rheinland und GS geprüft



Best.-Nr.	Länge	Ausführung	ab 4 Stück je	
			netto	Preis
200059488	6 m	1-teilig	10,50 €	12,50 €
200059489	8 m	1-teilig	11,34 €	13,50 €
200059490	10 m	1-teilig	12,18 €	14,50 €
200064998	12 m	1-teilig	13,03 €	15,50 €
200055528	6 m	2-teilig	10,92 €	12,99 €
901905	8 m	2-teilig	11,76 €	13,99 €
901103	10 m	2-teilig	13,03 €	15,50 €
1013802	12 m	2-teilig	14,28 €	16,99 €
901104	15 m	2-teilig	15,55 €	18,50 €
200048337	30 m	2-teilig	31,08 €	36,99 €

**Dinogur® Zurrgurt**

- Breite 50 mm, Zurrkraft 5000 kg
- + orange
- + Ratschen-Hebellänge 230 mm
- + DIN EN12195-2
- + TÜV Rheinland und GS geprüft



Best.-Nr.	Länge	Ausführung	ab 4 Stück je			
			netto	Preis	netto	Preis
200064921	6 m	1-teilig	10,92 €	12,99 €	9,66 €	11,50 €
200064922	8 m	1-teilig	12,18 €	14,50 €	10,92 €	12,99 €
200064923	10 m	1-teilig	13,44 €	15,99 €	12,18 €	14,50 €
200064924	12 m	1-teilig	14,71 €	17,50 €	13,44 €	15,99 €
1025448	8 m	2-teilig	13,44 €	15,99 €	12,60 €	14,99 €
200055520	10 m	2-teilig	14,71 €	17,50 €	13,87 €	16,50 €
200059486	12 m	2-teilig	15,96 €	18,99 €	15,12 €	17,99 €

**Dinogur® Langhebel-Zurrgurt**

- Breite 50 mm, Zurrkraft 5000 kg
- + orange
- + Ratschen-Hebellänge 300 mm
- + DIN EN12195-2
- + TÜV Rheinland und GS geprüft



Best.-Nr.	Länge	Ausführung	ab 4 Stück je			
			netto	Preis	netto	Preis
200064926	6 m	1-teilig	13,87 €	16,50 €	12,60 €	14,99 €
200064927	8 m	1-teilig	15,55 €	18,50 €	14,28 €	16,99 €
200064928	10 m	1-teilig	17,23 €	20,50 €	15,96 €	18,99 €
200064929	12 m	1-teilig	18,91 €	22,50 €	17,64 €	20,99 €
200062039	6 m	2-teilig	16,80 €	19,99 €	15,12 €	17,99 €
1032346	8 m	2-teilig	18,07 €	21,50 €	16,39 €	19,50 €
1032347	10 m	2-teilig	19,32 €	22,99 €	17,64 €	20,99 €
200062040	12 m	2-teilig	21,00 €	24,99 €	18,91 €	22,50 €

**Zurrgurt mit Triangelhaken und Dreieckring, 2-tlg.**

- + Dreieckring für gleichmäßigere Lastverteilung (Sicherheit), Karabinerhaken zum Einhängen in Zurrösen
- + galvanisierte Druckratsche
- + PU-impregniert zum besseren UV-Schutz
- + GS geprüft nach DIN EN 12195-2
- + Farbe rot



Best.-Nr.	Breite	Länge	zul. Zugkraft		netto	Preis
			direkt	umgelegt		
200055516	50 mm	8 m	2500 kg	5000 kg	21,84 €	25,99 €

**Schwerlastzurrgurt, 2-tlg., 75 mm extrabreit**

- + PU-impregniert zum besseren UV-Schutz
- + Band aus strapazierfähigem Polyestergewebe
- + Verwendung: Alternative zu schwerfälligen Zurrketten, Transport von schweren Maschinen z.B. auf Tiefladern, Verzurren besonders schwerer Lasten
- + GS geprüft nach DIN EN 12195-2



Best.-Nr.	Breite	Länge	zul. Zugkraft		netto	Preis
			direkt	umgelegt		
200055515	75 mm	8 m	5000 kg	10000 kg	58,82 €	69,99 €

**Automatik-Zurrgurte mit Aufrollfunktion**

- + Ladung einfach und sicher fixieren
- + schrittweise aus- und einziehbar
- + zum Aufrollen des Gurtbandes einfach Knopf drücken
- + Band vor Wetter und Schmutz geschützt, deshalb längere Lebensdauer
- + Qualitätsband wie Auto-Sicherheitsgurte (Polyester)
- + entspricht DIN EN 12195-2
- + kein loses Band mehr durch autom. Aufrollfunktion



Best.-Nr.	Breite	Länge	zul. Zugkraft		Farbe	netto	Preis
			direkt	umgelegt			
1029693	25 mm	180 cm	300 kg / 600 kg		blau	8,39 €	9,99 €
1029694	25 mm	300 cm	300 kg / 600 kg		blau	10,92 €	12,99 €
1029695	50 mm	180 cm	750 kg / 1500 kg		grün	12,60 €	14,99 €
1029696	50 mm	300 cm	750 kg / 1500 kg		grün	15,12 €	17,99 €



**Schutzplatte PU**

Bester Schnittschutz bei scharfen Kanten, auch als Ratschenunterlage für empfindliche Oberflächen geeignet. 250 x 80 mm für 35 mm-Gurt

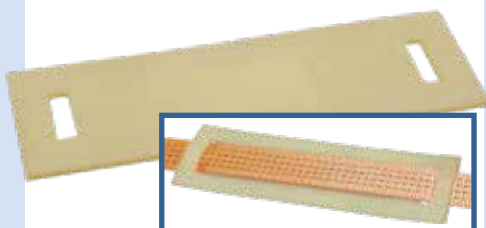

Best.-Nr.	netto	Preis
1032335	2,10 €	2,50 €

**Kantenschutzwinkel PVC**

verstärkte Ausführung, mit Schlitz zum leichteren Einfädeln, kompatibel mit Bandbreiten bis 55 mm



Best.-Nr.	netto	Preis	ab 4 Stück je	
			netto	Preis
1032331	1,67 €	1,99 €	1,47 €	1,75 €

**Kantenschutzwinkel**

aus Kunststoff, Doppelstegplatte 19 mm, Schenkellänge 190 x 190 mm, orange



Best.-Nr.	Länge	netto	Preis
200055614	80 cm	18,48 €	21,99 €
200055615	120 cm	23,11 €	27,50 €